



**4537**

**DE PRODUSE**

Adezivi, Etanșezanți, Spume poliuretanică, Tratamente antimucegai | Hidroizolații | Vopsele spray auto | Chituri, Cosmetice, Spray-uri tehnice  
 Abrazive și scule așchietoare | Sisteme de fixare | Sudură | Lacăte și sisteme antifurt | Scule și unelte | Echipamente de protecție  
 Profile aluminiu și PVC | Vopsele lavabile și tencuiei decorative | Termoizolații și accesorii gips-carton | Accesorii pentru zugrăvit  
 Benzi Adezive, Folii stretch | Vopsele, lacuri, grunduri | Benzi de etanșare | Accesorii pentru baie și bucătărie  
 Produse pentru curățenie și întreținere | Articole pentru grădină







Sediul central Temad, Braşov

## TEMAD GRUP - O afacere de succes

În prezent, Grupul de firme **TEMAD** cuprinde: **TEMAD CO** - importator și distribuitor de produse auxiliare pentru construcții și industrie în România, **TEMAD EST** - importator și distribuitor de produse auxiliare pentru construcții și industrie în Republica Moldova, **TEMAD ENERGIE** - centrală fotovoltaică cu o putere nominală instalată de 2,592 KWp în Râșnov, județul Braşov, **MADEX**, **MADEX IMOB** și **MADEX ESTATE** - companii care operează în segmentul real estate, respectiv investiții imobiliare și închirieri de spații comerciale și de depozitare, rezidențiale și turistice.

Compania Temad are un portofoliu vast de produse de calitate superioară ce acoperă o arie foarte largă de aplicații și utilizări. Fiecare produs este rezultatul investițiilor în cercetare, în dezvoltarea de tehnologii inovatoare sigure și în atenția sporită la impactul asupra mediului și asupra oamenilor. La acest pachet se adaugă serviciile de vânzare consultativă, training de specialitate, livrare promptă în 24 de ore, în cele mai bune condiții, oriunde în țară, atât în magazinele de profil din comerțul tradițional și din comerțul modern, cât și direct pe șantiere sau la companii din domeniu.



**MADEX ESTATE**  
CASA ANTIQUA  
CAZARE BRAȘOV



**TEMAD ENERGIE**  
PARC FOTOVOLTAIC  
RĂȘNOV, BRAȘOV



## COMPANIA

Fondată în 1994, TEMAD Co a devenit în scurt timp o companie de succes, deținând în prezent o poziție de top în domeniul distribuției de materiale auxiliare pentru construcții, amenajări și industrie. Succesul companiei TEMAD are la bază o strategie adaptată mediului de afaceri și pieței românești fiind în același timp rezultatul încrederii și devotamentului tuturor membrilor echipei.

## CLIEŢI

Toate serviciile TEMAD au ca obiectiv principal succesul clienților prin construirea de relații de lungă durată și reciproc avantajoase. Clienții și partenerii recunosc Temad ca o dovadă de corectitudine pe tot parcursul colaborării și de consecvență în dezvoltarea unui portofoliu de produse de calitate și servicii de livrare promptă.

## MĂRCI ȘI PRODUSE

Mărcile distribuite de TEMAD sunt recunoscute pentru inovație și calitate, fiind o legătură permanentă și solidă între companie și clienții săi: magazine specializate, fabrici sau șantiere de construcții. Oferta de produse Temad cuprinde peste 3.000 de articole destinate atât profesioniștilor cât și utilizatorilor casnici.

## DISTRIBUȚIE

Rețeaua TEMAD este compusă din:

- sediul central în Brașov,
- 12 filiale în România,
- 1 joint-venture în Republica Moldova.

Departamentul de vânzări este structurat pe 5 canale de vânzări diferite: comerț tradițional, comerț modern, industrie, online, subdistribuitori. Departamentul Tradițional este împărțit pe două divizii: Construcții & Amenajări și Vopsele & Accesorii, reușind astfel să ofere soluții și produse specifice profilului clienților noștri. Rețeaua de distribuție TEMAD este susținută la nivel național de o forță de vânzări de peste 100 de persoane și de un parc auto cu peste 160 de autovehicule.



Livrare în 24 de ore



Distribuție națională



Temad la înălțime - Expediția Elbrus



Atelier de creație UHU



Temad susține performanța



Lansare WD-40 FLEXIBLE



# CUPRINS

## 1 | ADEZIVI, ETANȘEZANȚI, SPUME POLIURETANICE

<b>BISON</b>	<b>7</b>
Adezivi cianoacrilaj	8
Adezivi bicompenți pentru reparații	10
Adezivi pentru încălțăminte	13
Adezivi de contact	13
Adezivi - construcții - montaj	14
Adezivi - tapet	21
Adezivi - construcții - lemn	22
Adezivi și etanșezanți pentru construcții	23
Adezivi speciali	24
Benzi adezive	27
Soluții pentru hidroizolații	28
Etanșezanți	29
Spume poliuretanic	32
Scule și accesorii	33
Soluții de curățare	34

<b>AIR MAX</b>	<b>35</b>
Soluții antimucegai	36
Absorbante de umiditate	37

<b>GRIFFON</b>	<b>39</b>
Spray-uri tehnice	40
Etanșare - pastă + cânepă	40
Etanșare - benzi teflon	41
Ungere și conservare	42
Cositorire - paste, fluxuri, accesorii	43
Adezivi - PVC	43
Diverse	46

<b>UHU</b>	<b>47</b>
Adezivi papetărie	48
Benzi adezive	50
Adezivi speciali pentru creație	51
Adezivi universali	57
Adezivi pentru uz casnic	58
Adezivi bicompenți	59
Adeziv spray	59
Articole pentru corecții	60
Absorbante de umiditate	60

<b>RINO</b>	<b>61</b>
Etanșezanți siliconici	62
Benzi de etanșare	69
Folii și membrane	75
Adezivi	79
Adezivi pentru pardoseli	81
Spume poliuretanic	86
Accesorii	93

## 2 | SOLUȚII PROFESIONALE PENTRU CURĂȚENIE

<b>MELLERUD</b>	<b>95</b>
Plăci de gresie și faianță, marmură, piatră naturală	96
Îndepărtarea mușgaiului	99
Obiecte sanitare	101
Gospodărie	103
Grădină, terasă, balcon, exterior	107

## 3 | AUTO - VOPSELE, CHITURI, COSMETICE, SPRAY-URI TEHNICE

<b>DUPLI-COLOR</b>	<b>109</b>
Spray-uri auto	110
Spray-uri decorative	114
Spray-uri speciale	124
Spray-uri de marcaj	126
Vopsea antirugină	128
Soluții profesionale	130

<b>MOTIP</b>	<b>131</b>
Spray-uri tehnice	132
Auto tuning	140
Cosmetice auto	141
Chituri auto	146
Antifonare	148

<b>WD-40</b>	<b>151</b>
Spray multifuncțional	152
Gama WD-40 Specialist	156

<b>WUNDER-BAUM</b>	<b>159</b>
Odorizanți auto - Clip	160
Odorizanți auto - Sticlucă cu parfum	161
Pachet odorizanți auto braduți	162
Odorizanți auto - Brăduți	163
Odorizanți auto - Gel	164
Odorizanți auto - Fibre de lemn	165

## 4 | ECHIPAMENTE DE PROTECȚIE

<b>PROTEK</b>	<b>167</b>
Mănuși de protecție	168
Îmbrăcăminte	175
Încălțăminte de protecție	183
Protecție cap	188
Protecție respiratorie	190
Echipamente pentru sudură	191
Echipamente pentru lucru la înălțime	192
Benzi de delimitare și semnalizare	193
Indicatoare	194

## 5 | VOPSELE, LACURI, TENCUIELI, HIDROIZOLAȚII

<b>VITEX</b>	<b>195</b>
Vopsele emulsionate pentru pereți interiori	197
Vopsele acrilice pentru pereți exteriori	201
Izolarea acoperișului	203
Amorse pentru pregătirea pereților și a plafoanelor	205
Repararea pereților	208
Vopsele pentru suprafețe de beton	210
Emailuri pentru lemn	212
Emailuri pentru metal	214
Amorse pentru suprafețe metalice	217
Protecție pentru lemn și piatră	219
Vopsele rezistente la căldură	226
Diluanți	228
Vopsele pentru piscină	230
Vopsele pentru aplicații speciale	231
Emulsii bituminoase	233



<b>REVCO</b>	<b>235</b>
Tencuială decorativă .....	236
Grund pentru tencuială decorativă .....	237
Tencuială decorativă pentru soclu .....	238

<b>MARIS POLYMERS</b>	<b>239</b>
Membrane lichide poliuretanic pentru hidroizolarea acoperișurilor .....	240
Hidroizolație pentru zone umede sub plăci ceramice .....	243
Sigilant pentru pardoseli și îmbinări .....	243
Membrane lichide poliuretanic pentru hidroizolarea rezervoarelor de apă .....	244
Membrane lichide poliuretanic pentru hidroizolarea fundațiilor .....	244
Membrane lichide poliuretanic pentru hidroizolarea teraselor și acoperișurilor .....	245
Sigilanți pentru piatră naturală și beton .....	246

## **6 | CASĂ - ZUGRĂVIT, FINISAJE, ETANȘARE, TERMOIZOLARE**

<b>ACCESORII ZUGRĂVIT</b>	<b>247</b>
Role și trafaleturi .....	248
Pensule și accesorii .....	249
Scule finisări pereți .....	252
Mățuri, perii și lopeți .....	253
Scări .....	254

<b>BENZI ADEZIVE</b>	<b>257</b>
Benzi de mascare .....	258
Benzi speciale .....	259
Benzi și folie stretch pentru ambalare .....	260
Benzi pentru gips-carton .....	261

<b>PROFILE</b>	<b>263</b>
Profile trecere din aluminiu .....	264
Profile pentru diferență de nivel din aluminiu .....	266
Profile Aluminiu pentru plăci ceramice .....	268
Protecții treaptă din aluminiu .....	269
Profile sanitare PVC porțelanat .....	271

<b>KARRO</b>	<b>273</b>
Accesorii pentru baie și bucătărie .....	274

<b>ELLEN, TRELLEBORG</b>	<b>277</b>
Benzi de etanșare pentru uși și ferestre .....	278

<b>TERMICO</b>	<b>283</b>
Plasă fibră de sticlă .....	284
Colțare, distanțiere .....	286
Profile .....	287
Dibluri, bride .....	290
Profile ghidaj .....	291
Racorduri .....	292

## **7 | SCULE ȘI UNELTE**

<b>DEKTON</b>	<b>293</b>
Ciocane .....	294
Fierăstraie .....	295
Cutdere .....	295
Șurubelnițe .....	296
Patenți .....	298

<b>KAPRO</b>	<b>299</b>
Nivele cu bulă de aer .....	300
Nivele laser .....	304
Dreptare și echere .....	306
Linii de cretă .....	307
Rulete .....	307

<b>BLACK&amp;DECKER</b>	<b>309</b>
Scule cu acumulatori .....	312
Polizare .....	314
Găurire .....	316
Tăiere pendulară .....	318
Tăiere circulară .....	319
Multifuncționale .....	319
Șlefuire .....	320
Vopsire, decorare .....	321
Grădină .....	322

<b>AQUACRAFT</b>	<b>327</b>
Programatoare stropire .....	328
Aspersoare .....	328
Cuple și conectori .....	330
Pistoale de pulverizare .....	333
Foarfeci .....	336
Furtunuri .....	338

## **8 | SISTEME DE FIXARE ȘI ANTIFURT**

<b>STARKFIX</b>	<b>339</b>
Sisteme de fixare .....	340

<b>MASTER LOCK</b>	<b>353</b>
Lațate .....	354
Sisteme de închidere .....	362
Cutii de chei .....	364
Seifuri .....	365
Cabluri antifurt, lanțuri .....	367
Chingi, corzi elastice .....	369

<b>COLIERE &amp; FUNII</b>	<b>373</b>
Șnururi și funii .....	375
Coliere fixe .....	376

## **9 | SUDURĂ, GĂURIRE, TĂIERE, ȘLEFUIRE**

<b>DUCTIL</b>	<b>379</b>
---------------	------------

<b>STARK BOHRER</b>	<b>385</b>
Burghie .....	386
Dălți și șpițuri .....	392

<b>KLINGSPOR</b>	<b>393</b>
Role abrazive .....	394
Coli abrazive .....	396
Hârtie abrazivă cu fixare automată .....	397
Burete abraziv .....	399
Benzi abrazive .....	399
Fibrodiscuri .....	400
Discuri lamelare frontale .....	401
Discuri de polizare .....	403
Discuri de debitare .....	404
Discuri de debitare diamantate .....	409
Abrazive speciale .....	415

<b>SWORDFLEX</b>	<b>417</b>
Discuri de debitare .....	418
Discuri de polizare .....	419
Discuri lamelare frontale .....	419
Discuri de debitare diamantate .....	420
Role abrazive .....	421
Șită abrazivă .....	421

Instrucțiunile noastre se bazează pe investigații amănunțite și pe experiența practică. Având în vedere diversitatea largă a materialelor și a condițiilor în care sunt folosite produsele noastre, nu ne putem asuma responsabilitatea asupra rezultatelor obținute și/ sau pagubelor produse de utilizarea produselor. Totuși, Departamentul Service vă stă la dispoziție pentru informații suplimentare legate de folosirea produselor.





# POLY MAX<sup>®</sup>

ORICE ÎȚI POTI IMAGINA,  
POTI REALIZA!



[polymax.ro](http://polymax.ro)







Adezivi cianoacrițați

Adezivi de contact

Adezivi pentru construcții:  
montaj, polistiren, pardoseli, lemn,  
poliuretan, PVC, tapet

Adezivi speciali

Benzi adezive

Soluții pentru hidroizolații

Etanșezanți:  
siliconici, acrilici, refractari, butilici

Spume poliuretanică

Scule și accesorii

Soluții de curățare



BISON



- ✓ Precizie în aplicare.
- ✓ Nu curge.
- ✓ Extrem de puternic.
- ✓ Ultra rapid.



### SUPER GLUE CONTROL

- Adeziv cianoacrilat, foarte puternic, ultra rapid
- Aplicare precisă, curată
- Uz casnic universal
- Tub cu tehnologia Direct-Stop: permite controlul fluxului de adeziv datorită tehnologiei de reabsorbție în tub
- 100% control: adezivul nu curge din tub în mod necontrolat
- Lipește: mase plastice – inclusiv PVC rigid, polistiren, rășini acrilice (plexiglas), policarbonat, porțelan, ceramică, lemn (vopsit, laminat), metal, materiale textile, cauciuc.

Cod	Denumire	Buc/bax
401017	BISON Super Glue Control 3g bl.	12



# TOTUL SUB CONTROL

Bison. Specialist în adezivi.



## ADEZIVI CIANOACRILAȚI

### SUPER GLUE

- Adeziv cianoacrilat lichid.
- Lipește materiale neporoase precum: metal, cauciuc, lemn, porțelan și diferite mase plastice.
- Lipește în câteva secunde.
- Putere superioară de lipire.
- Materialele care urmează a fi lipite trebuie să se potrivească perfect.

Cod	Denumire	Buc/bax
401000	BISON Super Glue 12x3g crd.	12



### SUPER GLUE GEL

- Adeziv cianoacrilat gel.
- Are capacitate de umplere.
- Lipește materiale poroase și neporoase precum: metal, cauciuc, lemn, porțelan și diferite mase plastice.
- Tixotrop (nu curge)
- Lipește în câteva secunde.
- Putere superioară de lipire.



Cod	Denumire	Buc/bax
401005	BISON Super Glue Gel 3g bl.	12
401012	BISON Super Glue Gel 12x2ml crd	12



### SUPER GLUE INDUSTRIAL

- Adeziv cianoacrilat lichid, foarte puternic, rapid, într-un recipient de plastic pentru uz industrial și profesional.
- Ambalaj cu volum suplimentar cu un ajutor neblocabil pentru o ușoară refolosire.
- Ambalajul nu poate fi deschis de copii.
- Lipește majoritatea materialelor sintetice, metal, cauciuc, porțelan, lemn și plută.
- Calitate profesională.
- Incolor.

Cod	Denumire	Buc/bax
401010	BISON Super Glue Industrial 20g	16
401009	BISON Super Glue Industrial 7,5ml BL	12



ÎN  
CURAND

### SUPER GLUE ALL PLASTICS

- Adeziv pentru lipirea tuturor tipurilor de materiale plastice.
- Lipește polietilenă (PE), polipropilenă (PP) și multe altele.
- Adeziv bicomponent ușor de folosit, compus din: adeziv și activator.
- Aplicații: jucării, obiecte de uz casnic, decorațiuni etc.

Cod	Denumire	Buc/bax
401018	Bison Super glue adeziv pentru toate tipurile de materiale plastice 3ml+2g	12

# BISON FAST FIX<sup>2</sup> O NOUĂ ERĂ A ADEZIVILOR

**NOU!**



**FOARTE RAPID**

**EXTREM DE RAPID  
ȘI EFICIENT**



**UMPLERE GOLURI**

**CAPACITATE DE  
UMPLERE RIDICATĂ**



**FOARTE PUTERNIC**

**FOARTE PUTERNIC  
ȘI REZISTENT**



**ADEZIV BICOMPONENT PENTRU REPARAȚII DURABILE**



**FAST  
FiX<sup>2</sup>**

**LIQUID  
FLEX**

**FAST  
FiX<sup>2</sup>**

**LIQUID  
METAL**

**FAST  
FiX<sup>2</sup>**

**LIQUID  
PLASTIC**

**FAST  
FiX<sup>2</sup>**

**LIQUID  
POWER**

## CAPACITATE DE UMLERE 3D | SUPER RAPID | FOARTE PUTERNIC

**Flexibil**

**Formulă originală  
patentată**

**Nu este nociv,  
iritant, toxic**

**Metale**

**Materiale plastice**

**Toate materialele**

**Formulă originală  
patentată**



**LIQUID FLEX**

**LIQUID METAL**

**LIQUID PLASTIC**

**LIQUID POWER**

**piele, cauciuc, pânză,  
PVC moale**

încălțăminte, articole  
sportive, linoleum,  
covoare din PVC

**obiecte din metal**

caroserii auto, rezervoare,  
lanțuri din metal, garduri  
metalice, tacâmuri, cârlige,  
suportți din metal, mânere de  
sucle, țevi, rezervoare de apă

**plastic, PVC, polistiren,  
policarbonat, ABS**

jucării din plastic,  
componente auto sau  
moto (bare, spoiler, apărători plastic),  
baghete din polistiren

**lemn, metal, ceramică,  
piatră, sticlă, plastic etc.**

obiecte electrocasnice,  
decorațiuni din sticlă,  
obiecte de mobilier,  
veselă, componente auto,  
bicicletă, machete

\*Nu este potrivit pentru PE, PP, PTFE. Testați în prealabil compatibilitatea adezivului cu tipul materialului ce urmează a fi lipit.



**FAST  
FiX<sup>2</sup>**
**LIQUID  
FLEX**
**FAST  
FiX<sup>2</sup>**
**LIQUID  
METAL**
**FAST  
FiX<sup>2</sup>**
**LIQUID  
PLASTIC**
**FAST  
FiX<sup>2</sup>**
**LIQUID  
POWER**

<b>Timp de fixare</b>	aprox. 30 sec	aprox. 60 sec	aprox. 60 sec	aprox. 30 sec
<b>Rezistență finală</b>	10,00N/mm <sup>2</sup> lemn/lemn	16,00N/mm <sup>2</sup> aluminiu/aluminiu	10,25N/mm <sup>2</sup> lemn/lemn	13,51N/mm <sup>2</sup> lemn/lemn
<b>Capacitate de umplere</b>	până la 1 cm	până la 5 mm	până la 5 mm	nelimitată
<b>Fază deschisă</b> (timp în care se poate utiliza adezivul din mixer)	10 min	25 min	35 min	5 min
<b>Rezistența la temperatură</b>	-40°C +80°C	-40°C +80°C (+120°C pentru o scurtă perioadă de timp)	-40°C +80°C (+120°C pentru o scurtă perioadă de timp)	-40°C +80°C
<b>Întărire finală</b>	24 h	24 h	24 h	24 h
<b>Baza chimică</b>	cianoacrilat de metoxietil	cianoacrilat de etil	cianoacrilat de etil	cianoacrilat de etil
<b>Consistență</b>	gel	gel	gel	gel
<b>Culoare</b>	transparent	gri metalic	transparent	transparent
<b>Prelucrare/finisare</b>	găurire/sablare/vopsire	sablare/vopsire	sablare/vopsire	găurire/sablare/vopsire
<b>Elasticitate</b>	200%	na	na	na

\* Toate valorile menționate în tabel au la bază testele interne realizate în laboratorul din Bühl, Germania.

## FAST FIX LIQUID

Adeziv bicomponent pentru reparații, rapid și puternic, cu proprietăți de umplere a golurilor, pe bază de ciano-tehnologie.

- Capacitate de umplere 3D
- Calitate profesională
- Întărire și uscare rapidă
- Foarte puternic
- Ușor și sigur de utilizat
- Fără solvenți
- Rezistent la impact
- Rezistent la apă
- Rezistent la radiații UV
- Rezistent la produse chimice
- Aplicare precisă și curată
- Gamă completă: 4 produse pentru aplicații specifice

Cod	Denumire	Buc/bax
400056	BISON FAST FIX Liquid flex 10g BL	6
400057	BISON FAST FIX Liquid metal 10g BL	6
400058	BISON FAST FIX Liquid plastic 10g BL	6
400059	BISON FAST FIX Liquid power 10g BL	6

## APLICATOR PENTRU ADEZIVII FAST FIX

- Rezerve cu aplicator tip mixer pentru adezivii Bison Fast Fix.

Cod	Denumire	Buc/bax
400060	BISON FAST FIX Mixer bag 5buc	12



## ADEZIVI PENTRU ÎNCĂLȚĂMINTE

### SHOE GLUE

- Adeziv universal de contact, foarte puternic, transparent, pe bază de cauciuc poliuretanic, rășini și solvenți.
- Transparență 100%.
- Lipește imediat, după evaporarea solventului.
- Foarte puternic.
- Potrivit și pentru materiale tensionate.
- Universal.
- Rezistență la umezeală și îngheț.
- Ușor și simplu de utilizat.
- Nu pătează / nu decolorează suprafețele.
- Lipește piele naturală, piele sintetică, vinil, PVC moale, plută, pânză, materiale textile și multe materiale sintetice rigide și moi, inclusiv PVC, ABS și polistiren.
- De asemenea este indicat și pentru lipirea multor tipuri de materiale transparente, precum Plexiglas, Perspex, policarbonat.
- Potrivit pentru repararea unor obiecte precum: orice tip de încălțăminte (încălțăminte sport, pantofi, sandale, cizme, ghete, bocanci), genți, curele, portofele, huse, jucării, coperti de cărți, plăcuțe nominale dar și pentru crearea unor obiecte artistice (hobby).

Cod	Denumire	Buc/bax
400061	BISON Shoe Glue - adeziv pentru orice incaltaminte 55ml	12



## ADEZIVI DE CONTACT



### BISON KIT CONTACT ADHESIVE

- Adeziv universal cu performanțe excepționale.
- Putere superioară de lipire.
- Lipește: plastic laminat, lemn, cauciuc, piele – între ele sau pe suport de lemn, beton, metal.
- Rezistență până la temperatura de 70°C.
- Rezistent la apă, ulei și acizi.
- Conține solvenți.

Cod	Denumire	Buc/bax
400001	BISON Kit adeziv contact 50ml	12
410001	BISON Kit adeziv contact 50ml vrac	90
400044	BISON Kit transp 50ml	12
442001	BISON Kit adeziv contact 250ml	6
442003	BISON All Purpose adeziv de contact 650 ml	12
442009	BISON All Purpose adeziv de contact 4,5 L	2





## ADEZIVI - CONSTRUCȚII - MONTAJ



### POLY MAX ORIGINAL

Adeziv și etanșeizant universal, pentru construcții, de calitate superioară pe bază de MS Polimer, cu rezistență foarte mare.

- Universal: lipește orice material, orice suprafață
- Aderență finală mare.
- Permanent elastic.
- Rezistent la apă și la mușcagii.
- Nu conține solvent.
- Uz interior și exterior.
- Se poate vopsi.
- Timp de uscare/peliculizare: 10 minute
- Timp de uscare/manipulare: 24 ore
- Timp de uscare/întărire finală: aprox. 48 ore.
- Rezistență la forfecare: 18 kg/cm<sup>2</sup>
- Rezistență la tracțiune: 16 kg/cm<sup>2</sup>



Cod	Denumire	Buc/bax
428975	BISON Poly Max Original alb polimer 465g	12



### POLY MAX EXPRESS

Adeziv și etanșeizant universal, pentru construcții, de calitate superioară pe bază de MS Polimer, cu uscare rapidă și rezistență finală foarte mare.

- Universal: lipește orice material, orice suprafață
- Aderență finală foarte puternică.
- Permanent elastic.
- Rezistent la apă și la mușcagii.
- Nu conține solvent.
- Uz interior și exterior.
- Se poate vopsi.
- Timp de uscare/peliculizare: 10 minute
- Timp de uscare/manipulare: 30 minute
- Timp de uscare/întărire finală: aprox. 4 ore.
- Rezistență la forfecare: 28kg/cm<sup>2</sup>
- Rezistență la tracțiune: 24kg/cm<sup>2</sup>
- Culori disponibile: alb, negru, gri, maro.



Cod	Denumire	Buc/bax
428979	BISON Poly Max Original Express negru MS polimer 425g	<b>CS</b> 12
428985	BISON Poly Max Original Express alb MS polimer 165g 6300486	12
428976	BISON Poly Max Express alb MS polimer 425g	12
428974	BISON Poly Max Express gri MS polimer 425g	12
428978	BISON Poly Max Original Express maro MS polimer 425g	12

**CS** = VALABIL PE COMANDĂ SPECIALĂ





## POLY MAX CRYSTAL EXPRESS

Adeziv și etanșezant transparent, universal, pentru construcții, de calitate superioară pe bază de MS Polimer, cu uscare rapidă și rezistență finală foarte mare.

- 100% transparent.
- Permanent elastic.
- Nu conține solvent.
- Uz interior și exterior.
- Se poate vopsi.
- Rezistent la apă și la mușcături.
- Timp de uscare-manipulare: 2 ore.
- Timp de uscare-întărire finală: 4 ore.
- Rezistență la forfecare: 24kg/cmp.
- Rezistență la tracțiune: 15kg/cmp.



## POLY MAX HIGH TACK EXPRESS

Adeziv și etanșezant universal, pentru construcții, de calitate superioară pe bază de MS Polimer, cu o aderență inițială ridicată și rezistență finală foarte puternică.

- Aderență inițială extrem de mare.
- Permanent elastic.
- Nu conține solvent.
- Uz interior și exterior.
- Se poate vopsi.
- Rezistent la apă și la mușcături.
- Timp de uscare-manipulare: 30 minute.
- Timp de uscare-întărire finală: 4 ore.
- Rezistență la forfecare: 37kg/cmp.
- Rezistență la tracțiune: 30kg/cmp.



Cod	Denumire	Buc/bax
428977	BISON Poly Max Cristal Express trs. MS polimer 300g	12
428982	BISON Poly Max Crystal Express 115g	12

Cod	Denumire	Buc/bax
428980	BISON Poly Max High Tack Express alb MS polimer 425g	12
428983	BISON Poly Max High Tack Express alb MS polimer 165g	12



## POLY MAX HIGH TACK CRYSTAL EXPRESS

Adeziv și etanșezant universal, transparent 100%, bazat pe o tehnologie unică MS Polimer, cu o aderență inițială ridicată și rezistență finală foarte puternică.

- Aderență inițială foarte ridicată, transparent 100%
- Rezistență la sarcină imediat după aplicare
- Rezistență finală foarte puternică
- Permanent elastic
- Utilizabil la interior și la exterior
- Se poate vopsi
- Rezistență la intemperii/apă (de mare)
- Timp de întărire pentru aplicații de etanșezare: 2mm/ 24 ore

- Fără solvenți
- Poate fi aplicat sub apă\*
- Timp de uscare/peliculizare: 10-15 minute
- Timp de uscare/manipulare: 2 ore
- Timp de uscare/întărire finală: 4 ore
- Rezistență la forfecare: 36 kg/cm<sup>2</sup>
- Rezistență la tracțiune: 20 kg/cm<sup>2</sup>

\*Adezivul poate deveni alb atunci când este aplicat sub apă



Cod	Denumire	Buc/bax
428984	BISON Poly Max High Tack Crystal Express MS polimer 300g	12



## MONTAGEKIT EXTREME GRIP

- Adeziv de înaltă calitate pentru construcții, foarte rezistent, fără solvent.
- Priză inițială foarte puternică: 120 kg/m<sup>2</sup>.
- Aderență directă pe suprafețe poroase.
- Înlocuiește cuiele și șuruburile.
- Aderență excelentă la toate suprafețele.
- Elasticitate permanentă, capacitate de umplere, preponderent pentru uz interior.



**15 ANI**  
GARANȚIE



Cod	Denumire	Buc/bax
429011	Montagekit Extreme Grip 370g	12

## MONTAGEKIT UNIVERSAL

Adeziv de construcții fără solvent pentru lipirea materialelor de construcții: lemn, plastic, metal, piatră, ghips și a elementelor decorative pe suprafețe din beton, piatră, tencuială, lemn sau PAL.

- Foarte puternic.
- Ușor de utilizat.
- Capacitate de umplere.
- Uz interior.
- Una din suprafețe trebuie să fie poroasă.

NEW DESIGN

**15 ANI**  
GARANȚIE



Cod	Denumire	Buc/bax
429017	BISON Montagekit Universal 440g	12

## MONTAGEKIT SUPER STRENGTH

- Adeziv de construcții „original” foarte rezistent.
- Înlocuiește cu succes cuiele și șuruburile.
- Perfect pentru 1001 aplicații: amenajări, construcții, decorațiuni.
- Formulă pe bază de cauciuc neoprenic de calitate superioară, pentru uz interior și exterior.
- Ideal pentru lipirea materialelor tensionate.
- Aderență excelentă pe aproape orice suprafață poroasă sau neporoasă.

**15 ANI**  
GARANȚIE



Cod	Denumire	Buc/bax
429001	Montagekit Super Strength 350g	12
429005	Montagekit Super Strength 125g bl.	12
429006	Montagekit Super Strength 125g vrac	105

## MONTAGEKIT EXTREME GRIP TAPE

- Montagekit® tape - bandă dublu adezivă extrem de puternică.
- Foarte rezistentă: 120 kg/rolă.
- Aderență imediată excelentă.
- Pentru uz interior și exterior.
- Transparentă.
- Universală: toate materialele, toate suprafețele.
- Înlocuiește cuiele și șuruburile.



**15 ANI**  
GARANȚIE

120kg

Cod	Denumire	Buc/bax
400036	Montagekit Extreme Grip Tape 1,5mx19mm bl.	12

**15 ANI**  
GARANȚIE

= BISON GARANTEAZĂ ELASTICITATEA LIPIRII TIMP DE 15 ANI





## MONTAGEKIT TRANSPARENT

- Pentru lipiri "invizibile" în construcții și decorațiuni.
- Adeziv de construcții foarte rezistent, fără solvent.
- Formulă unică, transparență 100%.
- Indicat pentru materiale de construcții și decorative.
- Înlocuiește cuiele și șuruburile.
- Aderență imediată pe suprafețe poroase.
- Elasticitate permanentă, capacitate de umplere, pentru uz interior.

**15 ANI**  
GARANȚIE

Cod	Denumire	Buc/bax
429010	Montagekit Transparent 310g	12

**NEW DESIGN**  
**15 ANI**  
GARANȚIE



## MONTAGEKIT POLYSTYRENE

- Adeziv pastă pentru fixarea plăcilor și foilor de polistiren.
- Înlocuiește cuiele și șuruburile
- Priză inițială foarte puternică pentru aplicații profesionale pe suprafețe mari
- Formulă specială pentru polistiren
- Indicat pentru plăci murale, ornamentale, izolații.
- Neinflamabil.



Cod	Denumire	Buc/bax
440022	Montagekit Polystirene 440g	12
440009	BISON Montagekit Polystirene Adhesive 1kg	6
440012	BISON Montagekit Polystirene Adhesive 4kg	1

**PROFESSIONAL QUALITY**



## CHEMICAL ANCHOR

- Ancoră chimică de calitate superioară fără stiren, universală, rapidă.
- Indicată pentru atașamente grele pe materiale de construcții diverse.
- Certificare europeană ETA (ETA-09/0399) și marcaj CE (0679-CDP-0445).
- În caz de incendiu rezistă până la max. 120 min. (clasa de foc F120).
- Capacitate de încărcare foarte ridicată.
- Universal.
- Se întărește rapid.
- Rezistență la umezeală, coroziune și vibrații.

Cod	Denumire	Buc/bax
429012	BISON Ancora chimica 300ml	10

**ÎN CURÂND**



## MONTAGEKIT ULTIMATE

- Adeziv de construcții, foarte puternic, pe bază de MS Polimer.
- Fără solvent.
- Pentru aplicații multiple.
- Rezistent la apă.
- Poate fi folosit la interior și exterior.
- Foarte puternic.
- Lipește orice material, orice suprafață.

Cod	Denumire	Buc/bax
429020	Bison Montagekit Ultimate adeziv MS polimer pentru constructii	12



# Înfricoșător de puternică!



**GRIZZLY TAPE®** EXTREM DE DURABILĂ ȘI REZISTENTĂ.

## GRIZZLY BANDĂ REPARAȚII

- Bandă adezivă, texturată, puternică, permanentă
- Pentru uz interior și exterior
- Rezistentă la apă, intemperii și radiații UV
- Adeziunea inițială este foarte puternică.
- Se poate rupe ușor, cu mâna
- Poate fi îndepărtată fără a lăsa urme.
- Finisare netedă
- Material foarte gros, rezistent la rupere
- Culoare: argintiu.
- Ambalare: 10m.

Cod	Denumire	Buc/bax
490020	BISON GRIZZLY banda reparatii argintie 48mmx10m	6







## GRIZZLY MONTAGE POWER

Adeziv acrilic de calitate superioară, pentru construcții, extrem de puternic și rapid, pentru utilizare la interior.

- Aderență inițială mare (500kg/m<sup>2</sup> în 10 secunde)
- Rezistență finală ridicată (60kg/cm<sup>2</sup> în 24 ore).
- Pentru toate materialele.
- Indicată pentru suprafețe poroase și neuniforme.
- Pentru uz la interior.
- Ușor de aplicat.
- Cu capacitate de umplere.
- Fără solvent.
- Permanent elastic.
- Corectabil.
- Rezistență la umiditate.
- Rezistență la temperatură.
- Culoare: alb.

Cod	Denumire	Buc/bax
490021	BISON Grizzly Montage Power adeziv acrilic superior alb 370g	12

## GRIZZLY MONTAGE EXTREME

Adeziv MS polimer pentru construcții, extrem de puternic și rapid, pentru utilizare la interior și la exterior.

- Aderență inițială mare (600kg/m<sup>2</sup> în 10 secunde).
- Rezistență finală ridicată (35kg/cm<sup>2</sup> în 6 ore).
- Pentru toate tipurile de materiale.
- Potrivit pentru toate suprafețele.
- Pentru uz la interior și exterior.
- Ușor de aplicat.
- Cu capacitate de umplere.
- Fără solvent.
- Permanent elastic.
- Corectabil.
- Rezistență la umiditate.
- Rezistență la temperatură.
- Nu se contractă. 100% adeziv.
- Culoare: alb.

Cod	Denumire	Buc/bax
490022	BISON Grizzly Montage Extreme alb MS polimer 435g	12



# GRIZZLY MONTAGE



## ADEZIVI - CONSTRUCȚII - POLISTIREN

### DECO-STUKKO POLYSTYRENE

- Adeziv de montaj fără solvenți, pe bază de dispersie acrilică pentru lipirea plăcilor și baghetelor de polistiren.
- Monocomponent.
- Aplicare foarte ușoară.
- Strat repelent la apă după întărire.
- Rămâne flexibil pe o perioadă lungă după întărire.



Cod	Denumire	Buc/bax
400071	BISON Deco-Stukko adeziv pentru polistiren 1kg	8
400070	BISON Deco-Stukko adeziv pentru polistiren 470g	25
400072	BISON Deco-Stukko adeziv pentru polistiren 4kg	1

## ADEZIVI - CONSTRUCȚII - PARDOSELI

### FLOORING ADHESIVE

- Adeziv pentru lipirea linoleumului și a mochetei.
- Foarte economic.
- Neinflamabil.



Cod	Denumire	Buc/bax
440010	BISON Flooring adeziv pardoseli 1kg	6
440011	BISON Flooring adeziv pardoseli 6kg	1
440016	BISON Flooring adeziv pardoseli 12kg	1

## ADEZIVI - PVC

### PVC

- Adeziv sintetic pentru conducte PVC, cu capacitate de umplere.
- Transparent.
- Tixotrop.
- Foarte puternic la lipire.
- Rezistent la apă caldă și rece, precum și la diferite substanțe chimice de uz casnic.



Cod	Denumire	Buc/bax
441001	BISON adeziv pt. PVC rigid 100ml	24

### PVC KIT

- Adeziv sintetic pentru lipirea conductelor de presiune și de scurgere din PVC rigid.
- Transparent.
- Rapid, foarte puternic la lipire.
- Rezistă la presiune, apă fierbinte și rece, precum și la diferite substanțe chimice de uz casnic.



Cod	Denumire	Buc/bax
441005	BISON PVC KIT 16 atm. adeziv conducte 250ml	24

## ADEZIVI - TAPET



### ADEZIV PENTRU TAPET UNIVERSAL

- Adeziv pe bază de amidon.
- Pentru toate tipurile de tapet: normal, greu, special.

Cod	Denumire	Buc/bax
430000	BISON adeziv tapet universal 150g	18



### ADEZIV PENTRU TAPET NORMAL ȘI GREU

- Adeziv pe bază de celuloză, de înaltă calitate.
- Pentru toate tipurile de tapet: ușor, normal, greu, din hârtie, simplex, duplex, acrilic.

Cod	Denumire	Buc/bax
430002	BISON adeziv tapet normal si greu 125g	18



### ADEZIV PENTRU TAPET DIN FIBRĂ DE STICLĂ

- Adeziv special pentru tapetul din țesătură din fibră de sticlă.

Cod	Denumire	Buc/bax
440000	BISON adeziv tapet fibra sticla 10kg	1



NOU

### ADEZIV PENTRU TAPET GATA DE UTILIZARE

- Adeziv universal, lichid, pentru toate tipurile de tapet din hârtie, vinil, nețesute și textile.
- Ușor de folosit, nu necesită diluare.

Cod	Denumire	Buc/bax
491321	Bison Adeziv pentru tapet gata de utilizare 2,5kg	1



## ADEZIVI - CONSTRUCȚII - LEMN



AMBALAJ  
TRANSPARENT



### WOOD SEALANT

- Mastic pentru parchet și lemn, poate fi vopsit sau lăcuit după uscare.
- Indicată pentru umplerea, etanșarea îmbinărilor, golurilor, crăpăturilor din lemn, parchet clasic și parchet laminat.
- Ideal pentru îmbinările dintre podele de lemn și pereți.
- Diverse culori: cireș, stejar, stejar deschis, maro, fag, mesteacăn, arțar, tek, wenge.

Cod	Denumire	Buc/bax
420012	Wood Sealant mastic pentru lemn stejar deschis 300ml 6303173/6314677	12
420013	Wood sealant mastic pentru lemn stejar 300ml 6303174/6314678	12
420014	Wood Sealant mastic pentru lemn cires 300ml 6303175/6314679	12
420015	Wood Sealant mastic pentru lemn merbau 300ml 6303176/6314680	12
420016	Wood Sealant mastic pentru lemn fag 300ml 6300242/6314681	12
420017	Wood Sealant mastic pentru lemn mesteacan 300ml 6300243/6314684	12
420018	Wood Sealant mastic pentru lemn artar 300ml 6300244/6314682	12
420019	Wood Sealant mastic pentru lemn wenge 300ml 6300246/6314683	12
420020	Wood Sealant mastic pentru lemn tek 300ml 6300245/6314685	12



### WOOD GLUE

- Adeziv pentru lemn, de calitate superioară, pentru interior (conform EN 204 D2).
- Foarte puternic.
- Transparent după uscare.
- Se poate vopsi.

Cod	Denumire	Buc/bax
429014	BISON Adeziv pt. lemn D2 750g	6
400040	BISON Adeziv pt. lemn D2 250g	12
420002	BISON Adeziv pt. lemn D2 60+15g	12

### SUPER WOOD D3

- Adeziv pentru lemn pe bază de PVAC.
- Alb.
- Transparent după uscare.
- Pentru uz interior și exterior.
- Rapid.
- Puternic.
- Conform EN 204 D3.
- Rezistent la umiditate.



Cod	Denumire	Buc/bax
420011	BISON Super Wood D3 adeziv PVAC, lemn 750g	6
420010	BISON Super Wood D3 adeziv PVAC, lemn 250g	12
420001	BISON Super Wood D3 adeziv PVAC, lemn 75g	12



## ADEZIVI ȘI ETANȘEIZANȚI PENTRU CONSTRUCȚII



### PU MAX TIMBER EXPRESS

- Adeziv poliuretanic, monocomponent, tixotrop, pentru lemn.
- Transparent.
- Rezistent la intemperii și umiditate salină.
- Foarte puternic.
- Conform EN 204 D4.
- Întărire rapidă.

Cod	Denumire	Buc/bax
440052	PU Max Timber Express ad poliuretanic lemn 310ml	12



### PU MAX

- Adeziv poliuretanic, monocomponent, pentru lemn.
- Transparent.
- Pentru uz interior și exterior.
- Rezistent la intemperii și umiditate salină.
- Foarte puternic.
- Conform EN 204 D4.
- Întărire în aproximativ 2 ore.

Cod	Denumire	Buc/bax
440048	BISON PU Max adeziv poliuretanic lemn 0,75L	6



### PU TIMBER ADHESIVE

- Adeziv pentru lemn, de calitate superioară, rezistent la apă.
- Cu proprietăți de etanșare.
- Pentru uz interior și exterior.
- Rezistență la apa salină (conform cu standardul EN 204: D4).
- Foarte puternic.
- Poate fi vopsit.
- Fără solvenți.
- Rezistență la intemperii.

Cod	Denumire	Buc/bax
440949	BISON adeziv poliuretanic lemn 75ml	12



### PU FLEX

- Mastic poliuretanic de culoare neagră, pentru etanșări și lipiri în condiții extreme.
- Impermeabil.
- Se poate vopsi.
- Permanent elastic.
- Pentru uz interior și exterior.
- Rezistență la radiații ultraviolete.
- Nu se contractă.
- Aderă pe foarte multe materiale de construcții.

Cod	Denumire	Buc/bax
425021	BISON PU FLEX etanșeizant poliuretanic negru 300 ml	12



### BUTYLEEN KIT

- Mastic de etanșare de calitate superioară pentru etanșarea îmbinărilor statice (cu mișcare de până la 7%) la uși și cadre de ferestre, pervaze, elemente prefabricate și panouri pentru perete.
- Poate fi vopsit.
- Rezistență la apă.
- Rezistență la UV și condiții meteorologice.
- Rezistență la temperatură de la -20°C până la +80°C.
- Rezistență la chimicale.

Cod	Denumire	Buc/bax
425104	BISON Etanșeizant pe baza de butil alb 300ml	12
425103	BISON Etanșeizant pe baza de butil gri 300ml	12



### CONCRETE & CEMENT

Etanșeizant de calitate superioară pentru repararea și umplerea crăpăturilor de mari dimensiuni și îmbinărilor largi din beton și ciment. Are capacitate de umplere și este rezistent la intemperii.

- Aderență excelentă pe ciment, beton, piatră.
- Pentru uz interior și exterior.
- Poate fi vopsit.
- Culoare: gri

Cod	Denumire	Buc/bax
429016	BISON Concrete&Cement etanșeiz.pt beton 310ml <b>CS</b>	12

**CS** = VALABIL PE COMANDĂ SPECIALĂ





## ADEZIVI SPECIALI

**LIFEPESTE ORICE**

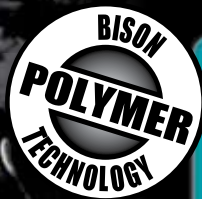

NEW DESIGN



PUTERNIC



REZISTENT LA APĂ



FLEXIBIL



CAPACITATE DE UMLERE

### MAX REPAIR

- Adeziv foarte puternic pentru 1001 aplicații
- Extrem de elastic
- Rezistent la apă și în mașina de spălat vase
- Are capacitate de umplere
- Transparent
- Rezistență la temperatură (-40°C / +120°C) și la radiații UV.
- Poate fi vopsit

Cod	Denumire	Buc/bax
401016	BISON MAX REPAIR EXTREME 8g bl	6

### EPOXY METAL

- Mastic epoxidic pentru metal.
- Seringă dublă.
- Gri „oțel-lichid”.
- Capacitate de umplere a golurilor.
- Poate fi perforat, pilit și șlefuit/polizat.
- Rezistă la temperatura de +100°C.
- Rezistent la apă, acizi diluați și alți solvenți.



Cod	Denumire	Buc/bax
400004	BISON Epoxy Metal adeziv metal 2x12ml bl.	12

### EPOXY REPAIR 5 MIN.



- Mastic epoxidic bicomponent pentru 1001 lucrări de reparații și recondiționări.
- Rapid, ușor de utilizat, nu se contractă, poate fi vopsit.
- Pentru uz interior și exterior.

Cod	Denumire	Buc/bax
420009	BISON Epoxy Repair 5Min. 56g	24

### EPOXY REPAIR UNIVERSAL

- Mastic epoxidic bicomponent pentru reparații și restaurări.
- Rapid și ușor de utilizat.
- Nu se deformează și nu se contractă.
- Pentru uz interior și exterior.
- Poate fi tăiat, șlefuit și vopsit.



Cod	Denumire	Buc/bax
400031	BISON Epoxy Repair Universal 56g bl	12

### EPOXY REPAIR AQUA

- Mastic epoxidic bicomponent pentru reparații și restaurări.
- Rapid și ușor de utilizat, inclusiv în spații umede (marine).
- Ideal pentru reparații subacvatice de urgență.
- Pentru uz interior și exterior.
- Poate fi tăiat, șlefuit și vopsit.



Cod	Denumire	Buc/bax
400032	BISON Epoxy Stick Aqua 56g bl.	12

## EPOXY 5MIN

- Mastic epoxidic rapid.
- Seringă dublă.
- Transparent.
- Prelucrabilitate după amestec: 5 minute.
- Putere superioară de lipire.
- Rezistă la temperatura de +70°C.
- Rezistent la apă, acizi diluați, ulei și alți solvenți.



Cod	Denumire	Buc/bax
400005	BISON Epoxy 5Min. adeziv rapid 2x12ml bl.	12

## CAR MIRROR

- Adeziv pentru oglinda retrovizoare.
- Set pentru două aplicații.
- Pentru fixarea unei oglinzi retrovizoare pe parbriz.
- Rapid.



Cod	Denumire	Buc/bax
400024	BISON Car Mirror ad. oglinzi auto 2ml bl.	12

## PLASTIC

- Adeziv sintetic pentru repararea obiectelor din plastic (PVC, ABS, PERSPEX).
- Transparent, rapid.
- Foarte puternic.
- Rezistent la apă și diferite substanțe chimice de uz casnic.



Cod	Denumire	Buc/bax
410003	BISON PLASTIC ad. PVC rigid 25ml vrac	90
400003	BISON Plastic adeziv PVC rigid 25ml bl.	12

## ENAMEL FIX

- Repară emailul sărit de la chiuvete, căzi, lavoare, frigider, mașini de spălat, uscătoare și aragazuri.
- Rezistent la apă fierbinte, acizi diluați.
- Rezistent la temperaturi de la -20°C până la +90°C.
- Recipient cu pensulă.



Cod	Denumire	Buc/bax
400007	BISON Enamel Fix 20ml bl.	12

## EPOXY UNIVERSAL

- Mastic epoxidic universal.
- Seringă dublă.
- Culoare: galben deschis.
- Prelucrabilitate după amestec: 2 ore.
- Putere superioară de lipire.
- Rezistă la temperatura de +80°C.
- Rezistent la apă, acizi diluați, ulei și alți solvenți.



Cod	Denumire	Buc/bax
400006	BISON Epoxy Universal adeziv forte 2x12ml bl.	12

## POWER ADHESIVE

- Adeziv poliuretanic bicomponent de înaltă performanță.
- Lipește o multitudine de materiale sintetice (acolo unde alți adezivi nu dau rezultatele dorite) precum PVC, ABS, policarbonat, sticlă acrilică, bachelită și poliester.
- Rezistență maximă: 180 kg/cm<sup>2</sup>.
- Capacitate de umplere.
- Rezistență la intemperii și umiditate salină.
- Rezistență la temperatură: -30°C până la +110°C.
- Set 50ml adeziv + 12.5 ml întăritor.



Cod	Denumire	Buc/bax
400015	BISONITE adeziv PU bicomponent 65ml bl.	12

## LIQUID RUBBER

- „Cauciuc lichid” pentru reparații diverse.
- Lipește, izolează, umple cauciuc, piele, textile, neopren, plastic, metal, ceramică.
- Transparent.
- Universal.
- Rezistent la umiditate.
- Permanent flexibil.
- Rezistent la substanțe chimice și la intemperii.
- Rezistă la temperaturi între: -40°C și +120°C.



Cod	Denumire	Buc/bax
400017	BISON Liquid Rubber 'cauciuc lichid' 50ml bl	6



## GLASS

- Adeziv pentru sticlă în miniseringă.
- Incolor.
- Lipește sticlă și cristal între ele și pe metal.
- Nu este adecvat pentru acvarii, sticlă laminată de protecție sau pentru sticlă fumurie.
- Se întărește rapid la lumina ultravioletă.



Cod	Denumire	Buc/bax
400013	BISON Glass adeziv pt. sticla 2ml bl	12

## METAL LOCK (LOCK BOND)

- Substanță de fixare.
- Fixează piulițe, bolțuri, șuruburi.
- Fixarea permite deșurubarea ulterioară.
- Etanșează îmbinări cu filet.
- Protejează filetul contra ruginii.
- Rezistent la șocuri și vibrații.



Cod	Denumire	Buc/bax
400034	BISON Lock Bond 10ml bl	12

## VINYL PLASTIC

- Adeziv pentru îmbinarea de PVC moale.
- Transparent.
- Rămâne flexibil.
- Rezistent la apă.
- Rezistă până la temperatura de 70°C.



Cod	Denumire	Buc/bax
410005	BISON Vinyl adeziv pt. PVC moale set 25ml	12

## TEXTILE

- Adeziv pentru materiale textile, iută și fibră de cocos.
- Poate fi folosit pentru tivuri, reparații de îmbrăcăminte și colaje.
- Rezistent la spălare.



Cod	Denumire	Buc/bax
400009	BISON Textile adeziv 25ml bl.	12

## SPRAY ADHESIVE

- Adeziv de contact pulverizabil.
- Lipește hârtie, fotografii, afișe și spume polieterice între ele dar și pe suport din lemn, PAL, sticlă, beton, metal.
- Adecvat pentru fixare temporară, ca de exemplu la șabloane.
- Ușor de aplicat.
- Rapid și puternic.
- Rezistent la umezeală.



Cod	Denumire	Buc/bax
429004	BISON Spray Adhesive ad. pulverizabil 200ml	12
429007	BISON Spray Adhesive ad. pulverizabil 500ml	12

## UNIVERSAL HOBBY

- Adeziv de uz casnic.
- Transparent.
- Calitate excepțională.
- Se usucă rapid.
- Rezistent la apă.
- Cu sistem Twist&Glue pentru lipiri în puncte sau pe întreaga suprafață.
- Cu sau fără solvenți.



Cod	Denumire	Buc/bax
402003	BISON Universal Hobby adeziv universal 90ml	12
402004	BISON Universal Hobby adz univ. fara solv.90ml	12



## MIRROR ADHESIVE

- Adeziv pentru oglinzi, recomandat în special pentru oglinzile de argint de mici dimensiuni.
- Fără acid.
- Nu atacă stratul de lac.
- Permanent elastic.
- Rezistență la apă.

Cod	Denumire	Buc/bax
400049	Bison Mirror Adhesive 430g	12
400052	Bison Mirror Adhesive 60ml bl	12

## CAR TAPE

- Bandă poroasă autoadezivă pe ambele fețe.
- Pentru repararea și fixarea accesoriilor în automobile, bărci și caravane.
- Pentru uz intern și extern.
- Culoare neagră.
- Rapid, simplu și avantajos.
- Foarte rezistentă, aderență puternică.
- Rezistentă la apă.

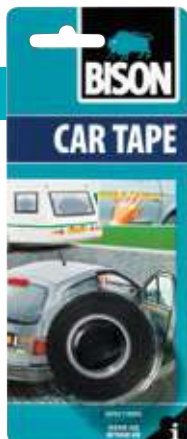

Cod	Denumire	Buc/bax
400030	BISON Car Tape banda ad. auto 1,5mx19mm bl	12

## DOUBLE FIX UNIVERSAL

- Bandă dublu-adezivă pentru montaj, foarte puternică, pentru uz interior și exterior
- Aderă pe suprafețe netede și ușor rugoase (metal, lemn, piatră, gips etc)
- Rezistentă la umiditate
- Rezistentă la sarcini sub tensiune
- Aderă pe suprafețe netede și ușor rugoase (metal, lemn, piatră, gips etc)
- Rezistentă la umiditate
- Rezistentă la sarcini sub tensiune



Cod	Denumire	Buc/bax
400054	BISON Double Fix Universal banda adeziva 1,5mx19mm bl	6

## POWER REPAIR BANDĂ TEXTURATĂ



- Bandă adezivă texturată foarte puternică
- Rezistență la uzură
- Utilizare universală
- Poate fi ruptă ușor cu mâna
- Rezistentă la umezeală
- Se îndepărtează fără a lăsa urme

Cod	Denumire	Buc/bax
490005	BISON POWER REPAIR banda texturata gri 50mmx25m	6
490006	BISON POWER REPAIR banda texturata gri 50mmx50m	6
490007	BISON POWER REPAIR banda texturata neagra 50mmx25m	6
490008	BISON POWER REPAIR banda texturata neagra 50mmx50m	6

## SEALANT STRIP

- Bandă siliconică de etanșare adezivă, pentru baie și bucătărie.



Cod	Denumire	Buc/bax
490101	BISON Banda etansare silicon alba 22mmx3,35m	6
490104	BISON Banda etansare silicon alba 38mmx3,35m	6

## DOUBLE FIX - INTERIOR

- Bandă poroasă, dublu-adezivă, pentru interior.
- Recomandată pentru fixarea obiectelor pe suprafețe netede.
- Rezistentă la umiditate, poate fi utilizată și în baie.
- Forța de adeziune: 350g/2cm bandă.



Cod	Denumire	Buc/bax
400027	BISON Double Fix banda adeziva int 1,5mx19mm bl	12

## CARPET TAPE

- Bandă adezivă pe ambele fețe pentru fixarea și înădirea mochetei și a covoarelor.
- Ușor de folosit.
- Aderență puternică.
- Ușor de înlăturat.



Cod	Denumire	Buc/bax
481010	BISON Carpet Tape 0,05mx10m vrac	54
490004	BISON Carpet Tape 0,05mx10m, bl.	6





## SOLUȚII PENTRU HIDROIZOLAȚII



### RUBBER SEAL

Hidroizolație pe bază de bitum modificat cu polimeri și cauciuc, pentru etanșeizarea, protejarea și repararea a aproape tuturor tipurilor de material, precum: lemn, beton, piatră, metal, zinc, bitum, PVC etc.

- 100% etanș la apă
- Elasticitate permanentă 750%
- Ușor de aplicat (cu pensula sau cu pistolul de silicon)
- Aderă pe aproape toate tipurile de material.
- Protecție împotriva coroziunii și eroziunii
- Rezistent la intemperii și raze UV
- Rezistent la săruri și substanțe chimice
- Poate fi vopsit
- Calitate durabilă: durabilitate minim 20 ani (testat conform EN 1297)
- Pe bază de apă, nu conține solvenți, nu conține COV, non-toxic

Cod	Denumire	Buc/bax
470022	BISON RUBBER SEAL hidroizolație pe baza de bitum modificat cu polimeri și cauciuc 2,5L	1
470024	BISON RUBBER SEAL hidroizolație lichidă pe baza de cauciuc natural și polimeri 310g	12
470021	BISON RUBBER SEAL hidroizolație pe bază de bitum modificat cu polimeri și cauciuc 750ml	1
470025*	Bison Rubber Seal Starterkit hidroizolație pe baza de bitum modificat cu polimeri și cauciuc 750ml	1

\*Pachetul conține: soluție hidroizolație 750 ml, pensulă, bandă textilă, fibră abrazivă și o spatulă de lemn pentru amestecarea soluției



### RUBBER SEAL TEXTILE TAPE - BANDĂ TEXTILĂ

- Banda textilă Bison Rubber Seal® Textile Tape se utilizează împreună cu Bison Rubber Seal® pentru a acoperi crăpături, goluri și fisuri precum și pentru a forma cu ușurință grosimea necesară a straturilor de etanșare.
- Puternică și flexibilă.
- Foarte absorbantă.
- Dimensiune: 10 cm x 10 m.

Cod	Denumire	Buc/bax
470023	BISON RUBBER SEAL banda textilă de armare 10cmX10m	1

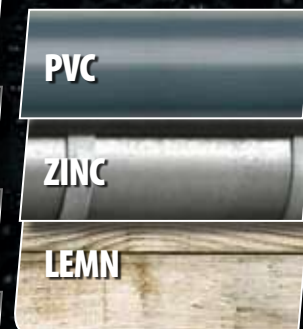



## ETANȘEIZANȚI REZISTENȚI LA TEMPERATURI ÎNALTE



### 1250°C FIRE PLACE MASTIC REFRACTAR

- Etanșeizant pe bază de sticlă solubilă.
- Se lipește de metal, cărămidă și beton.
- Rezistent la temperatura de 1250°C.
- Fără azbest.

Cod	Denumire	Buc/bax
428001	BISON 1250 Fireplace mastic refractar 530g	12



### SILICONE HIGH TEMPERATURE

- Mastic siliconic acetic rezistent la temperatură ridicată.
- Aderă pe numeroase suprafețe.
- Întărire rapidă: formează peliculă după 6 min.
- Rezistență la rupere foarte mare.
- Proprietăți dielectrice bune.
- Tixotrop: nu curge.
- Rezistă la temperaturi între:  $-60^{\circ} \div +300^{\circ}\text{C}$ .

Cod	Denumire	Buc/bax
425102	BISON Silicon rosu pt. temperatura 280ml	12
425100	BISON Silicon rosu pt. temperatura 60ml	12





## ETANȘEIZANȚI - SILICONICI



### SILICONE SANITARY PREMIUM

- Mastic de etanșare pe bază de cauciuc siliconic.
- Rezistent la apă.
- Permanent flexibil.
- Rezistent la UV și agenți chimici.
- 100% silicon.
- Conține fungicide.

Cod	Denumire	Buc/bax
425014	BISON Silicon sanitar PREMIUM alb 280ml	12
425015	BISON Silicon sanitar PREMIUM transparent 280ml	12



### SILICONE UNIVERSAL

- Mastic de etanșare pe bază de cauciuc siliconic.
- Rezistent la apă.
- Permanent flexibil.
- Rezistent la radiații UV.



Cod	Denumire	Buc/bax
423007	BISON Silicon universal alb 280ml	24
423008	BISON Silicon universal transp. 280ml	24
400018	BISON Silicon alb 60ml bl.	12
400019	BISON Silicon transp. 60ml bl.	12



### SILICONE SANITARY SUPER

- Mastic de etanșare pe bază de cauciuc siliconic.
- Rezistent la apă.
- Permanent flexibil.
- Conține fungicide.
- Rezistent la radiații UV.

- Mastic de etanșare de înaltă calitate pe bază de cauciuc siliconic.
- Rezistent la apă (inclusiv sărată).
- Permanent flexibil.
- Rezistent la UV și produse chimice.
- Culoare ce nu se modifică.
- Conține cantitate mare de fungicide.

Cod	Denumire	Buc/bax
423005	BISON Silicon Sanitar alb 280ml	24
423004	BISON Silicon Sanitar bej 280ml	12
423003	BISON Silicon Sanitar gri 280ml	12
423010	BISON Silicon Sanitar maro 280ml	12
423006	BISON Silicon Sanitar transp. 280ml	24
423009	BISON Silicon Sanitar negru 280ml	12

Cod	Denumire	Buc/bax
425016	BISON Silicon sanitar SUPER alb 280ml	12
425017	BISON Silicon sanitar SUPER transparent 280ml	12



= BISON GARANTEAZĂ ELASTICITATEA LIPIRII TIMP DE 15 ANI



## SILICONE GLASS

- Mastic de etanșare pe bază de cauciuc siliconic, special pentru sticlă (acvarii, terari, mobilier din sticlă).
- Rezistent la apă.
- Permanent flexibil.
- Culoare: transparent.
- Nu conține substanțe nocive pentru pești, șopârle, șerpi, broaște.
- Rezistent la radiații UV.

Cod	Denumire	Buc/bax
424003	BISON Silicon sticla transp. 280ml	12

## SILICONE NEUTRAL

- Mastic de etanșare de înaltă calitate pe bază de cauciuc siliconic.
- Rezistent la apă.
- Permanent flexibil.
- pH neutru.
- Rezistent la radiații UV.

Cod	Denumire	Buc/bax
425006	BISON Silicon neutral alb 280ml	12
425007	BISON Silicon neutral negru 280ml	12
425000	BISON Silicon neutral transparent 280ml	12



# ETANȘEIZANȚI - ACRILICI

## ACRYLAAT KIT

- Mastic de etanșare de calitate superioară pe bază de dispersie acrilică, pentru etanșarea îmbinărilor, fisurilor, crăpăturilor și golurilor de la interior.
- Poate fi vopsit.
- Poate fi netezit.
- Ușor de aplicat.
- Rezistență la umezeală.
- Aderență excelentă fără primer.
- Rezistență la apă după ce s-a întărit complet.
- Rezistență la UV și condiții meteorologice.
- Poate fi utilizat la interior și exterior.
- Elasticitate permanentă (max. 12,5%).
- Rezistență la temperatură de la -20°C și +75°C.



Cod	Denumire	Buc/bax
426011	BISON Etanșeizant acrilic transparent 300ml	12



## ACRYLIC SEALANT

- Mastic acrilic universal.
- Îmbină materiale de construcție.
- Foarte maleabil.
- Nu crapă, nu se deteriorează în timp.
- Poate fi vopsit.
- Rezistent la intemperii.

Cod	Denumire	Buc/bax
426005	BISON Acrylic alb 300ml	24
426008	BISON Acrylic gri 300ml	12
426007	BISON Acrylic maro 300ml	12
426009	BISON Acrylic negru 300ml	12



## ACRYLIC SUPER FAST

- Etanșeizant pe bază de dispersie acrilică, de calitate superioară, ușor de utilizat, elasto-plastic.
- Poate fi vopsit după 30 minute.
- Pentru uz interior și exterior.

Cod	Denumire	Buc/bax
426010	BISON Acrylic ultra rapid 30min, alb 300ml	12





## SPUME POLIURETANICE

### CONSTRUCTION FOAM

- Spumă poliuretanică cu întărire rapidă și expandabilitate ridicată.
- Rezistentă la temperatură de la -40°C până la +90°C.
- Se poate vopsi.
- \* Varianta de iarnă poate fi aplicată și la temperaturi scăzute (de până la -10°C).

Cod	Denumire	Buc/bax
451009	BISON Spuma PU 300ml	12
451001	BISON Spuma PU 500ml	12
451003	BISON Spuma PU 700ml	12
451007	BISON Spuma PU pt. iarna 700ml ❄️	12



### GUN CONSTRUCTION FOAM

- Spumă poliuretanică monocomponentă profesională.
- Produs ecologic: fără CFC, nu atacă stratul de ozon.
- Dozare precisă.
- Viteză de lucru ridicată.
- Aderență excelentă la multe tipuri de suprafețe.
- Rezistentă la căldură, apă și multe substanțe chimice.
- Se poate vopsi.
- \* Varianta de iarnă poate fi aplicată și la temperaturi scăzute (de până la -10°C).

Cod	Denumire	Buc/bax
451004	BISON Spuma PU pt. pistol 750ml	12
451008	BISON Spuma PU pt. pistol, iarna 750ml ❄️	12

### POLYSTYRENE ADHESIVE FOAM

- Adeziv poliuretanic monocomponent pentru polistiren, indicat pentru aplicații verticale și orizontale, având capacitate mare de umplere.
- Foarte economic în utilizare datorită aplicării precise.
- Caracteristici excelente de izolare termică, se menține flexibilă și nu devine fragilă.
- Poate fi aplicată chiar și la temperaturi sub -5°C.



Cod	Denumire	Buc/bax
451015	BISON Spuma poliuretanică pentru polistiren 750ml c.123834	12
451016	BISON Spuma polistiren pt. pistol 700ml	12

### BISON GUN & FOAM CLEANER

- Soluție pentru curățarea și îndepărtarea petelor proaspete și neîntărite de spumă poliuretanică.
- Indică și pentru curățarea pistoalelor de spumă și a duzei / aplicatorului tuburilor de spumă.
- Nu curăță spuma uscată, curățarea suprafețelor trebuie să se facă înainte de uscare.

Cod	Denumire	Buc/bax
425020	BISON Spray de curatat spuma 500ml	12



## SCULE ȘI ACCESORII



### GLUE GUN SUPER

- Pistol de lipit cu baton adeziv fuzibil pentru uz semiprofesional.
- Utilizabil pentru o gamă largă de materiale.
- Puternic, rapid și ușor de utilizat.

Cod	Denumire	Buc/bax
470001	BISON 'SUPER' pistol de lipit la cald	4



### GLUE GUN HOBBY

- Pistol de lipit cu baton de adeziv fuzibil, pentru hobby și decorațiuni.
- Utilizabil pentru o gamă largă de materiale.
- Puternic, rapid și ușor de utilizat.

Cod	Denumire	Buc/bax
470002	BISON 'HOBBY' pistol de lipit la cald	4



### REZERVĂ GLUE GUN

- Rezervă pentru pistoale de lipit cu batoane fuzibile Hobby / Super.

Cod	Denumire	Buc/bax
470012	BISON rezerve pistol 'HOBBY' bl.	12
470011	BISON rezerve pistol 'SUPER' bl.	12



### POWER PISTOL

- Pistol pentru silicon robust și durabil cu funcție de oprire imediată a curgerii adezivului / etanșezantului.
- După acționarea funcției, adezivul din cartuș nu mai poate fi dispersat.
- Este indicat pentru toate cartușele de adezivi și de etanșezanți.

Cod	Denumire	Buc/bax
420006	BISON Power Pistol	6



### PISTOL SILICON

- Pistol metalic pentru cartușe 310 ml.
- Ușor de utilizat.

Cod	Denumire	Buc/bax
420004	PISTOL pt. silicon portocaliu	50

### SPATULĂ MULTI-FUNCȚIONALĂ



- Dispozitiv multifuncțional pentru deschiderea cartușului, netezirea suprafeței masticului siliconic și îndepărtarea stratului vechi de silicon.

Cod	Denumire	Buc/bax
470020	BISON spatula silicon '3 in 1' bl.	12



### HAND CLEANER

- Cremă de curățat mâinile, dezinfectantă.
- Curăță mâinile murdare în profunzime.
- Îndepărtează uleiul, grăsimea, smoala, bitumul, cerneala, vopselele alchidice și nitate.
- PH neutru.
- Protejează pielea.

Cod	Denumire	Buc/bax
460002	BISON Hand Cleaner pasta pt. maini 500ml	12



### GEL CURĂȚARE ADEZIVI

NOU

- Soluție pentru îndepărtarea resturilor de adeziv cu o formulă tip gel foarte eficientă pentru utilizare inclusiv pe suprafețe vertical.
- Ideal pentru îndepărtarea stickerelor, etichetelor și urmelor de lipici și adeziv.
- Utilizare universală.
- Formulă tip gel.
- Aplicare pe verticală foarte precisă.
- Îndepărtează adezivul tip superglue, adezivul de contact, adezivul pe bază de poliuretan, adezivi pentru asamblare tip aracet.
- Potrivit și pentru îndepărtarea vopselelor, grăsimilor, a petelor de vaselină, cerneală și ulei.



Cod	Denumire	Buc/bax
431006	Bison Gel curatare adezivi 200ml	12



## SOLUȚII DE CURĂȚARE

### SOLUȚIE PENTRU CURĂȚAREA CALCARULUI

- Spray-spumă concentrat, extrem de puternic, pentru îndepărtarea cu ușurință a calcarului (persistent).
- Lasă un luciu uimitor.
- Oferă protecție pe termen lung pentru metale împotriva calcarului.
- Miros proaspăt.
- Adecvată pentru băi, inclusiv cabine de duș, plăci de gresie și faianță, robineti, căzi și capete de duș.
- Eliminarea calcarului din vasul de toaletă și de pe alte articole sanitare.



Cod	Denumire	Buc/bax
460164	Bison Solutie anticalcar pentru baie si bucatarie 500ml c.6314298	6

### SOLUȚIE PENTRU CURĂȚAREA OBIECTELOR SANITARE

- Spray concentrat, extrem de puternic pentru curățarea ușoară a băilor și toaletelor.
- Rapid și ușor: produsul de curățare ideal, pentru uz zilnic.
- Lasă un luciu uimitor.
- Miros proaspăt.
- Adecvat pentru utilizare în băi, precum pardoseli, dușuri, faianță și gresie, capete de duș, robineti, cabine de duș, căzi și chiuvete.
- Curățarea petelor ușoare de calcar.
- Îndepărtarea grăsimilor naturale și reziduurilor de săpun.



Cod	Denumire	Buc/bax
460163	Bison Solutie de curatare universala pentru baie 500ml c.6314297	6

### DEGRESANT PENTRU GRĂTARE, GRILL ȘI CUPTOARE

- Spray-spumă concentrat dezvoltat special pentru curățarea grătarelor (pe gaz), cuptoarelor și aparatelor de tip grill.
- Extrem de puternic
- Îndepărtează cu ușurință grăsimea arsă.



Cod	Denumire	Buc/bax
460165	Bison Solutie de curatat cuptoare, gratare si suprafete arse 500ml c.6314300	6

### SOLUȚIE PENTRU LUSTRIREA INOXULUI

- Spray ușor de utilizat, conceput special pentru a reda luciul suprafețelor din inox.
- Ideal în combinație cu Bison Soluție pentru curățarea grăsimilor din bucătărie.
- Îndepărtează cu ușurință murdăria și urmele de degete de pe toate suprafețele din inox.
- Asigură un strat de protecție, oferind un luciu scilpitor pe termen lung.
- Ușor de utilizat, nu este necesară clătirea
- Adecvat pentru suprafețe din inox, precum capacele de plită, plite și blaturi de lucru din inox.
- Echipamentul de bucătărie, inclusiv cuptor cu microunde, cuptoare, frigider și hote.



Cod	Denumire	Buc/bax
460169	Bison Solutie pentru curatarea si lustruirea inoxului 500ml c.6314301	6

### SOLUȚIE PENTRU CURĂȚAREA GRĂSIMILOR DIN BUCĂTĂRIE

- Spray degresant concentrat, extrem de puternic pentru curățarea a aproape tuturor tipurilor de suprafețe acoperite de grăsime din bucătărie.
- Îndepărtează cu ușurință și rapid grăsimea arsă.
- Miros proaspăt.
- Indicată pentru utilizare în bucătărie pe plită, aragaz și cuptor și pentru degresarea echipamentelor casnice.



Cod	Denumire	Buc/bax
460166	Bison Solutie degresanta pentru bucatarie 500ml c.6314303	6

### SOLUȚIE PENTRU CURĂȚAREA PETELOR

- Spray concentrat, foarte eficient, pentru îndepărtarea cu ușurință a petelor chiar și a celor persistente, precum vin roșu, cafea, ciocolată și cremă de pantofi.
- Rezultate rapide: lăsați-l să acționeze doar câteva secunde.
- Nu conține solvenți.
- Este adecvat pentru materiale textile și tapițerii, precum covorașe, huse pentru mobilă și tapițerie auto.



Cod	Denumire	Buc/bax
460167	Bison Solutie pentru curatarea petelor de pecoavore si tapițerii 500ml c.6314299	6

### SOLUȚIE PENTRU DESFUNDAREA ȚEVILOR DE SCURGERE

- Soluție extrem de puternică și eficientă care eliberează scurgerile și dizolvă fără efort grăsimile, resturile alimentare și părul.
- Formulă gel puternică.
- Pătrunde în cele mai adânci părți ale scurgerii.
- Eliberează scurgerile și dizolvă fără efort grăsimile, resturile alimentare și părul.
- Nu este efervescent și nu provoacă stropirea.
- Rezultate rapide: 30 minute.



Cod	Denumire	Buc/bax
460161	Bison Solutie desfundat tevi, chiuvete si cazi 1000ml c.6314296	6
460160	Bison Solutie desfundat tevi, chiuvete si cazi 500ml c.6314302	12

### SOLUȚIE BICOMPONENTĂ PENTRU DESFUNDAREA ȚEVILOR

- Extrem de puternică și eficientă pentru eliberarea scurgerilor, dezvoltată special pentru cele mai persistente blocaje ale scurgerilor.
- Extrem de puternică, datorită tehnologiei bicomponente.
- Pătrunde în cele mai adânci părți ale scurgerii.
- Nu este efervescentă și nu provoacă stropirea.
- Indicată pentru majoritatea tipurilor de țevi din bucătărie, duș, WC și lavoar.
- Nu este adecvată pentru țevi din aluminiu sau zinc. Acesta poate eroda aluminiul, zincul și unele tipuri de vopsea, precum și metale ușoare.



Cod	Denumire	Buc/bax
460162	Bison Solutie profesionala bicomponenta dedesfundat tevi, chiuvete si cazi 2x500ml c.6314295	6



Soluții antimucegai  
Absorbante de umiditate



ANTIMUCEGAI





## SOLUȚII ANTIMUCEGAI

### SOLUȚIE ANTIMUCEGAI

- Prin formula sa concentrată, îndepărtează mucegaiul, algele și mușchiul din spațiile cu umiditate crescută.
- Spumă activă.
- Efect vizibil în 10 minute.
- Acțiune de durată.
- Pentru uz interior (băi, bucătării, subsoluri, garaje) și exterior (balcoane, jardiniere, fațade, ornamente).
- Pulverizator cu 2 funcții:
  - spray, pentru suprafețe mari;
  - spumă, pentru suprafețe verticale și greu accesibile.

Cod	Denumire	Buc/bax
460100	BISON pulverizator antimucegai 500ml	12

## Acțiune durabilă și eficientă



### SOLUȚIE ANTIMUCEGAI FĂRĂ CLOR

- Pulverizator antimucegai ce combate cu eficacitate mucegaiul, ciupercile și bacteriile.
- Nu conține clor și este ideal pentru camere de zi și dormitoare.
- Pătrunde în profunzime și are acțiune de durată.
- Nu emană mirosuri neplăcute.
- Se poate folosi și pe materiale textile, mobilier și tapet.
- Rezultatele sunt vizibile în 15 minute.

Cod	Denumire	Buc/bax
460130	BISON pulveriz.fara clor antimucegai 500ml	12



## ABSORBANTE DE UMIDITATE

### AIR MAX CLASIC - ABSORBANT DE UMIDITATE

- Air Max Clasic reduce excesul de umiditate relativă în aer din încăperile închise unde ventilația este redusă sau inexistentă.
- Conține un absorbant tip magnet care absoarbe eficient umiditatea din aer.
- Combate condensul, umiditatea, mirosurile răncede.
- Inodor.
- Curat și ușor de folosit.
- Poate fi reîncărcat cu rezerve tip săculeț, tabletă, magnet.

NEW DESIGN



Cod	Denumire	Buc/bax
460101	BISON Airmax absorbant de umiditate 450g	6

### AIR MAX CLASIC REZERVE

- Rezerve pentru Air Max Clasic.
- Ușor de utilizat.
- Disponibil și în varianta cu parfum (lavandă).



Cod	Denumire	Buc/bax
460103	BISON Airmax rezerva abs. umid. lavanda 450g	12
460102	BISON Airmax rezerva absorbant umiditate 450g	12
460126	BISON Set Airmax rezerva abs. umid. lavanda 3x450g	12
460125	BISON Set Airmax rezerva absorbant umiditate 3x450g	12

### BISON AMBIANCE - ABSORBANT DE UMIDITATE

- Combate condensul, umiditatea și mirosul neplăcut din spațiile de locuit. Absorbție optimă a umezelii datorită tehnologiei unice a sistemului de circulare a aerului.
- Datorită noului design este indicat pentru living, dormitor, baie și toaletă.
- Rezerve disponibile și în varianta cu parfum.

Cod	Denumire	Buc/bax
460140	BISON MOISTURE ABS AMBIANCE absorbant umiditate 450g	CS 4
460142	BISON MOISTURE ABS AMBIANCE rezerva absorbant umiditate lavanda 2x450g	CS 6
460118	BISON Airmax Amb rezerva absorb. umiditate 2x500g	6
460144	BISON MOISTURE ABS AMBIANCE rezerva absorbant umiditate lavanda 450g	CS 12
460141	BISON MOISTURE ABS AMBIANCE rezerva absorbant umiditate neutral 2x450g	CS 6
460143	BISON MOISTURE ABS AMBIANCE rezerva absorbant umiditate neutral 450g	CS 12

CS = VALABIL PE COMANDĂ SPECIALĂ



### BISON DEZUMIDIFICATOR AUTO

- Este soluția perfectă pentru geamuri aburite și alte probleme de umiditate din mașină.
- Absorbție rapidă a umezelii.
- Aplicații: ideal pentru autoturisme, rulote, bărci, caravane.
- Ușor de utilizat: indicatorul albastru arată când dezumidificatorul este gol/plin.
- Durabil: reutilizabil mulți ani datorită evaporării apei în cuptorul cu microunde.
- Când indicatorul arată "plin" pentru reutilizare introduceți absorbantul în cuptorul cu microunde timp de 6 minute la 600W.

Cod	Denumire	Buc/bax
460132	Bison Car Dehumidifier absorbant de umiditate pentru masina 300g	12
460133	Bison Car Dehumidifier absorbant de umiditate pentru masina 2x300g	6





# Procolor

Accesorii de zugrăvit







Spray-uri tehnice

Etanşare - pastă + cânepă

Etanşare - benzi teflon

Ungere și conservare

Cositorire - paste, fluxuri, accesorii

Adezivi - PVC





## Spray-uri tehnice



### ZINC SPRAY – GALVATEC

- Compus pe bază de pulbere de zinc (peste 98% zinc) pentru protejarea catodică a suprafețelor metalice și a asamblărilor sudate.
- Asigură o protecție anticorozivă foarte rezistentă.



### SPRAY DETECTOR - SCURGERI DE GAZE

- Spray pentru detectarea scurgerilor de gaz, oxigen, freon, aer comprimat.
- Utilizabil și pentru gaze combustibile.



Cod	Denumire	Tip ambalaj	Buc/bax
210000	GRIFFON Galvatec Zinc Spray 400ml	spray	12

Cod	Denumire	Tip ambalaj	Buc/bax
200107	GRIFFON Sherlock Spray det. scurgeri gaze 400ml	spray	12

## Etanșare - pastă + cânepă



### CÂNEPĂ

- Cânepă pentru etanșarea asamblărilor filetate.
- Se folosește în combinație cu pasta SILPAT.

Cod	Denumire	Tip ambalaj	Buc/bax
200105	GRIFFON Canepa pt etans. asambl. filetate 200g	fuior	250
200116	GRIFFON Canepa pt etans. asambl. filetate 4x50g	fuior	250

### SILPAT – PASTĂ DE ETANȘARE PENTRU CÂNEPĂ

- Pastă pentru etanșarea îmbinărilor filetate la instalațiile de gaz (natural, butan, propan etc.) cu excepția oxigenului.
- În combinație cu cânepa, se folosește la instalațiile de alimentare cu apă.

Cod	Denumire	Tip ambalaj	Buc/bax
200123	GRIFFON Silpat pasta etansare pt. canepa 200g	tub	12
200104	GRIFFON Silpat pasta etansare pt. canepa 600g	cutie	6



## Etanșare - benzi teflon



### FLON 100 - FIR DE ETANȘARE DIN TEFLON

- Fir de etanșare din teflon 2,4 × 0,2 mm.
- Etanșează filete din metal și plastic.
- Rezistent la majoritatea agenților chimici, solvenți, acizi, substanțe petroliere.
- Permite ajustări până la 45°C.

Cod	Denumire	Tip ambalaj	Buc/bax
220002	Griffon FLON fir teflon pentru etanșare filete PTFE ,175 m	dispensor din plastic	12



### BANDĂ TEFLON GASTEC 0,1 MM

- Bandă de Teflon pentru etanșarea îmbinărilor metalice filetate cu diametrul până la 50 mm.
- Atestare GASTEC pentru instalații de gaz cu presiunea până la 0,2 bar și temperaturi între -20° ÷ +135°C.

Cod	Denumire	Tip ambalaj	Buc/bax
200106	GRIFFON Gastec Tape b. pt gaz 12mx12mmx0,1mm	rola	250



### BANDĂ TEFLON 0,076 mm

- Bandă de Teflon pentru etanșarea îmbinărilor metalice filetate cu diametrul până la 50 mm.

Cod	Denumire	Tip ambalaj	Buc/bax
220001	GRIFFON Teflon Tape, b. teflon 12mx12mmx0,076mm	rola	250



### BANDĂ TEFLON 0,1 mm

- Bandă de Teflon pentru etanșarea îmbinărilor metalice filetate.

Cod	Denumire	Tip ambalaj	Buc/bax
220000	GRIFFON Teflon Tape, b. teflon 12mx12mmx0,1mm	rola	250



## Ungere și conservare

### VASELINĂ PURĂ

- Vaselină galbenă de puritate farmaceutică pentru protecția metalelor împotriva ruginii.

Cod	Denumire	Tip ambalaj	Buc/bax
200103	GRIFFON Vaseline pura neaditivata 200g	cutie	12



### VASELINĂ SILICONICĂ

- Vaselină pentru ungerea și protecția robinetelor (apă, gaz).
- Utilitate farmaceutică: protejează pielea și mâinile

Cod	Denumire	Tip ambalaj	Buc/bax
200200	GRIFFON Vaseline silicon. pt robineti 15g	tub	20



### BLUE GEL

- Gel lubrifiant pentru asamblarea rapidă a conductelor prevăzute cu inele de cauciuc.

Cod	Denumire	Tip ambalaj	Buc/bax
220401	GRIFFON Blue Gel, gel pt mont. tevilor PVC 800g	cutie	20



## Cositorire - paste, fluxuri, accesorii



### DUROLIN – BURETE ABRAZIV

- Burete abraziv din fibre sintetice pentru curățarea rapidă și ușoară a metalelor.
- Utilizabil pentru țevi și fittinguri în vederea pregătirii pentru lipire.

Cod	Denumire	Tip ambalaj	Buc/bax
200108	GRIFFON Durolin burete abraziv 10buc	individual	10



### PASTĂ COSITORIRE FLUX S-39

- Pastă cositorire pentru lipiri moi (cositoriri).
- Utilizabil pentru toate materialele (mai puțin Aluminiu).

Cod	Denumire	Tip ambalaj	Buc/bax
200100	GRIFFON Pasta universala de cositorire FLUX S39	cutie	16

## Adezivi - PVC



### GR 95

- Adeziv pentru PVC rigid utilizabil pentru conducte nesupuse la presiune (de ex. cele de scurgere) din instalațiile casnice, până la diametre de 160mm.
- Rezistent la apă fierbinte și apă rece menajeră.
- Întărire rapidă.
- Ambalajul conține aplicator.

Cod	Denumire	Tip ambalaj	Buc/bax
220403	GRIFFON GR95 PVC RIGID adeziv 1L	cutie	8







## Adezivi - PVC



### UNI 100

- Adeziv pe bază de solvent pentru conducte PVC cu diametrul de până la 800 mm, de presiune sau evacuare.

Cod	Denumire	Tip ambalaj	Buc/bax
220300	GRIFFON PVC Rigid Uni100 ad. gel tevi PVC 5L	cutie metalică	1
220413	GRIFFON PVC Rigid Uni100 ad. gel tevi PVC 1L*	cutie	6

\*Ambalajul conține aplicator.

### GRIFFON BOND

- Adeziv bicomponent compus dintr-un adeziv cianoacrilat și activator special tip spray.
- Lipește puternic îmbinările din lemn, MDF, pal, cauciuc, ceramică și mase plastice.
- Timp de manipulare între 10-60 secunde în funcție de material.
- Întărire finală după 24 ore.



Cod	Denumire	Buc/bax
401006	GRIFFON BOND - Adeziv Super Glue bicomponent set 50g+200ml	6



### PVC GEL

- Adeziv gel pentru PVC rigid, cu priză rapidă.
- Ambalajul conține aplicator.

Cod	Denumire	Tip ambalaj	Buc/bax
220433	GRIFFON PVC gel 250ml <span style="color: red;">CS</span>	cutie	24
220400	Griffon PVC gel 125 ml	tub	30

CS = VALABIL PE COMANDĂ SPECIALĂ



### T-88 RIGID PVC (KIWA)

- Adeziv pentru PVC rigid utilizabil pentru lipirea conductelor de aducțiune de apă potabilă cu diametrul exterior până la 90 mm.
- Rezistă la presiuni până la 6 bar.
- Întărire rapidă.
- Ambalajul conține aplicator.

Cod	Denumire	Tip ambalaj	Buc/bax
200012	GRIFFON T88 Rigid PVC Cement 100ml	cutie	24
200007	GRIFFON T88 Rigid PVC Cement 250ml	cutie	24

## WDF-05

- Adeziv pentru țevi și conducte de PVC rigid.
- Tixotrop – nu curge.
- Întărire rapidă.
- Utilizat pentru umplerea fisurilor între 0,3mm și 0,8mm.
- Recomandat pentru piscine, instalații SPA sau alte medii umede.
- Ambalajul conține aplicator

Cod	Denumire	Buc/bax
220408	GRIFFON WDF-05 250ml	12
220414	GRIFFON WDF-05 500ml	12



## AQUA MAX

- Adeziv și etanșeizant pe bază de MS-Polymer.
- Lipște, fixează și etanșează aproape orice tip de material.
- Nu este recomandat pentru PE, PP, PTFE și PA (Nylon).
- Rezistent la UV, apă, apă cu clor sau apă de mare.
- Nu conține solvent.

Cod	Denumire	Buc/bax
220410	Griffon Aqua Max adeziv pentru piscine 425gr	12





## Diverse



### PISTOL SILICON CU CREMALIERĂ

- Pistol metalic pentru aplicarea siliconului din cartușe de până la 310 ml.
- Pentru utilizare profesională.

Cod	Denumire	Buc/bax
220100	GRIFFON Pistol silicon cu cremaliera	12



### CLEANER

- Soluție pentru curățat PE/PP/PVDF/PVC și PB.
- Recomandată pentru curățarea/ degresarea țevilor și fittingurilor ce urmează să fie sudate.

Cod	Denumire	Tip ambalaj	Buc/bax
220415	GRIFFON CLEANER 500ml	tub	6
220416	GRIFFON CLEANER 1L	tub	12



### STEX - GRANULE PENTRU DESFUNDAT CONDUCTE

- Granule deblocante în înveliș de aluminiu.
- Îndepărtează blocajele de pe conductele de scurgere: resturi de săpun, păr, alimente, grăsimi etc.

Cod	Denumire	Tip ambalaj	Buc/bax
200124	GRIFFON STEX granule desfundat cond. 600g	tub	12





# UHU®

Adezivi papetărie

Benzi adezive

Adezivi speciali pentru creație

Adezivi universali

Adezivi pentru uz casnic

Adezivi bicomponenti

Adeziv spray

Articole pentru corecție

Absorbant de umiditate

TEMAD 





### UHU ADEZIV HÂRTIE - STIC & STIC MAGIC & RENATURE

- Adeziv rapid, puternic și rezistent.
- Fără solvent.
- Capacul care se înșurubează previne uscarea adezivului.
- Economic, se întinde ușor, se spală.
- Lipește hârtie, carton, etichete chiar și polistiren.
- **stic MAGIC** – este un adeziv fără solvent, colorat la aplicare, transparent după ce se usucă. Ajută copiii să aplice uniform adezivul.
- **stic ReNature** - este un adeziv fără solvent, cu ambalaj biodegradabil.

Cod	Denumire	Ambalare	Conținut	Buc/cutie
771010	UHU stic 8,2g	stic	8,2 g	24
771014	UHU stic 21g	stic	21 g	12
771127	UHU stic 40g	stic	40 g	12
771128	UHU stic Magic 8,2g	stic	8,2 g	24
771121	UHU stic Magic 21g	stic	21 g	12
771180	UHU stic 21g Renature	stic	21 g	12
771011	UHU stic 8,2g bl.	stic	8,2 g	10
771013	UHU stic 21g bl.	stic	21 g	10
771012	UHU stic 2x8,2g bl.	stic	2x8,2g	12
771015	UHU stic 2x21g bl.	stic	2x21g	24







## UHU TABLETE ADEZIVE

### UHU PATAFIX

- 80 de tablete de adeziv repozitionabile și reutilizabile.
- Ideale pentru montajul rapid al materialelor din hârtie sau a obiectelor ușoare.
- Potrivite pentru decorare fără cuie, piuneze, bandă adezivă sau dublu adezivă.

### UHU PATAFIX INVISIBLE

- 56 de tablete de adeziv transparente pentru fixarea rapidă și curată a obiectelor mici, cum ar fi fotografii, postere, cărți poștale, colaje, felicitări, albume foto pe diverse suprafețe.
- Este perfect transparent pe suprafețe din sticlă și sub obiecte transparente.
- Nu lasă urme pe suprafață, după îndepărtare.

### UHU PATAFIX HOMEDECO

- 32 de tablete de adeziv inteligent și puternic, utile în realizarea diferitelor aplicații decorative.
- Puternice, se pot repozitiona și reutiliza pentru decorațiuni sub 2 kg.



Cod	Denumire	Ambalare	Conținut	Buc/cutie
771040	UHU Patafix 80 tablete bl.	tablete	32 tablete	36
771037	UHU Patafix Invizibil bl.	tablete	56 tablete	12
771016	UHU Patafix HomeDeco bl.	tablete	80 tablete	12

## UHU ADEZIV UNIVERSAL TWIST & GLUE

- UHU twist & glue cu sau fără solvent.
- Rapid, permanent, curat, transparent, se poate spăla.
- Lipește porțelan, lemn, metal, sticlă, ceramică, plexiglas, polistiren și multe alte materiale.
- Are un sistem unic cu 3 variante de aplicare: punctat, iar prin răsucire vârful precis se transformă într-un aplicator oval îngust sau lat.
- Este ideal pentru reparații în gospodărie, lucrări de artizanat, la școală sau la birou.



Cod	Denumire	Ambalare	Conținut	Buc/cutie
771002	UHU Twist&Glue 35ml bl.	blister	35 ml	12
771003	UHU Twist&Glue 35ml fara solvent	tub	35 ml	12
771004	UHU Twist&Glue 35g	tub	35 ml	12





## UHU ADEZIV TIP ROLĂ

- Roller adeziv permanent, RAPID, CURAT și PRECIS cu bandă adezivă punctată.
- Lipește diverse materiale.
- Capac de protecție.
- Dimensiune bandă: 9,5 metri lungime x 6,5mm.
- Pentru stângaci și dreptaci.
- Rolă adezivă 100% reciclabilă.

Cod	Denumire	Ambalare	Conținut	Buc/cutie
771085	UHU Glue Roller Permanent 9,5mx6,5mm bl. 50520	CS blister	35 ml	12

CS = VALABIL PE COMANDĂ SPECIALĂ

## Benzi adezive



## UHU BANDĂ DUBLU ADEZIVĂ TRANSPARENTĂ

- Benzi dublu adezive invizibile, gata tăiate, pentru suprafețe lucioase la interior și exterior.
- Perfectă pentru aplicații între obiecte transparente, exemplu: sticlă.
- Rezistă la UV și umezeală.

Cod	Denumire	Ambalare	Conținut	Buc/cutie
771148	UHU Banda dublu adeziva invizibila 12bucx19x40mm bl.	blister	12bucx19x40mm	12

## UHU BANDĂ DUBLU ADEZIVĂ PENTRU INTERIOR

- Bandă de montaj dublu adezivă.
- Susține până la 75 kg.
- Se folosește la interior pentru suprafețe lucioase.
- Perfectă pentru: oglinzi, sticlă, metal, faiță, etc.
- Rezistentă la umiditate.

Cod	Denumire	Ambalare	Conținut	Buc/cutie
771073	Uhu Banda Adeziva de interior 1,5mx19mm bl.	blister	1,5mx19mm	12



## Adezivi speciali de creație

### UHU PUZZLE

- Adeziv tip lac, lucios, transparent la uscare, rezistent la apă.
- Utilizat pentru fixarea puzzle-urilor și pentru înfrumusețarea decorațiunilor realizate prin tehnica șervețelului.
- Aderă pe toate suprafețele: teracotă, ceramică, piatră, sticlă, hârtie, carton, decorațiuni cu nisip sau scipici, flori presate, textile subțiri.
- Se poate folosi pentru a sigila fotografii.

Cod	Denumire	Conținut	Buc/cutie
771199	UHU Puzzle lucios 150ml	150 ml	6



### UHU ADEZIV ȘCOLAR

- Adeziv școlar, permanent, rapid.
- Lipește o gamă variată de materiale: hârtie, lemn, materiale textile, piele, polistiren expandat, materiale plastice (cu excepția polietilenă și polipropilenă).
- Fără solvenți.
- Adezivul este alb la aplicare și devine transparent după ce se usucă.

Cod	Denumire	Conținut	Buc/cutie
771198	UHU Adeziv școlar 90g	90 g	12



### UHU ADEZIV UNIVERSAL FĂRĂ SOLVENT

- Adeziv universal fără solvent pentru activități creative și decorative.
- Potrivit pentru o multitudine de materiale: hârtie, carton, păslă, materiale textile, pene, perle, lemn, materiale naturale, etc.
- Este transparent după uscare.
- Se poate spăla la 30°C.
- Asigură o lipire ușoară și curată.
- Ambalaj convenabil cu spatulă pentru întinderea adezivului.
- Nu este indicat pentru PE, PP.

Cod	Denumire	Ambalare	Conținut	Buc/cutie
771124	UHU Arts&Crafts Glue 100ml bl.	tub	100 ml	10



### UHU LIPICI ȘCOLAR

- Lipici școlar alb pe bază de apă, cu aplicator.
- Pentru hârtie, carton, lemn natur și textile.
- Testat dermatologic
- Ambalaj ușor de folosit - recomandat pentru copii.
- Transparent după uscare.
- Se curăță cu apă la 30°C.

Cod	Denumire	Ambalare	Conținut	Buc/cutie
771211	UHU Lipici Școlar 120ml	tub	120ml	6



## UHU ADEZIV PENTRU HÂRTIE

- Adeziv pentru hârtie și carton.
- Ideal pentru școală sau birou.
- Nu conține solvenți.
- Se poate spăla cu ușurință cu apă și săpun.

Cod	Denumire	Ambalare	Conținut	Buc/cutie
771028	UHU Glue Pen 50ml	stilou	50 ml	36
771044	UHU Glue Pen 50ml bl.	stilou	50 ml	12



## UHU ADEZIV DECORATIV PENTRU HÂRTIE

- Adeziv cu sclipici pentru o multitudine de materiale.
- Ideal pentru aplicații decorative pe materiale textile, pe hârtie, sticlă, plastic.
- Fără solvent, se spală la 40°C, testat dermatologic.
- Tub moale, aplicare precisă – ideal pentru copii.
- 4 tipuri de Glitter Glue: **Original, Shiny, Ag/Auriu și Fosforescent\***.

Cod	Denumire	Ambalare	Conținut	Buc/cutie
771025	UHU Glitter Glue Original 6x10ml bl.	stilou	6x10 ml	10
771026	UHU Glitter Glue Shiny 6x10ml bl.	stilou	6x10 ml	10
771188	UHU Creativ Glitter Glue Ag/Au 2x20ml bl	stilou	2X20ml	6
771219	UHU Glitter Glue Fosforescent 5x10ml bl.	blister	5x10ml	10



\* UHU Glitter Glue Fosforescent 5x10m, strălucește în întuneric.







## UHU ADEZIV COLORAT CU PARTICULE DE SCLIPICI

- Adeziv colorat cu particule de sclipici.
- Pentru decorațiuni creative și bricolaj pe o gamă largă de materiale (inclusiv pentru Slime).
- Culori aprinse cu efect strălucitor puternic.
- Ambalajul moale cu aplicator precis permite lucrul curat și ușor.
- Fără solvent.
- Testat dermatologic.
- Disponibil în 6 culori: roșu, albastru, roz, galben, mov, verde.

Cod	Denumire	Ambalare	Conținut	Buc/cutie
771213	UHU Glitter Glue Rosu 90g	tub	90g	6
771214	UHU Glitter Glue Albastru 90g	tub	90g	6
771215	UHU Glitter Glue Roz 90g	tub	90g	6
771216	UHU Glitter Glue Galben 90g	tub	90g	6
771217	UHU Glitter Glue Mov 90g	tub	90g	6
771218	UHU Glitter Glue Verde 90g	tub	90g	6







## UHU POLISTIREN

- Adeziv special pentru polistiren, elastic și transparent.
- Este rezistent la îmbătrânire și rezistent la apă.
- Nu conține toluen.
- De asemenea lipește polistirenul și în combinație cu alte materiale, precum: lemn, hârtie, metal, ceramică, tencuială, materiale textile și o varietate de mase plastice.

Cod	Denumire	Ambalare	Conținut	Buc/cutie
771163	UHU Polistiren 33ml bl.	tub	33 ml	10



## UHU ADEZIV PENTRU MODELISM

- Adeziv universal, transparent, fără solvent, uscare rapidă.
- Ideal pentru asamblarea părților mici în modelism, creații artisanale.
- Este potrivit pentru lemn de balsă și pentru alte tipuri de materiale lemnoase.

Cod	Denumire	Ambalare	Conținut	Buc/cutie
771023	UHU Hart Aeromodelism 35g bl.	tub	35 g	6
771024	UHU Hart Aeromodelism 125g	tub	125 g	6

## UHU ADEZIV PENTRU TEXTILE

- Adeziv cu lipire rapidă, fără solvent, rezistent la spălat și călcat.
- Se recomandă pentru lipirea materialelor din textil, dar și în combinații cu alte materiale.
- Potrivit pentru: lână, vată (bumbac), pompoane, sfori, panglici, etc.
- Se poate folosi la fabricarea de: păpuși, animale din pluș, flori din mătase, haine, genți, felicitări cu textil, legare de cărți, decorații de masă și cameră, colaje, ornamente cu panglici și multe altele.

Cod	Denumire	Ambalare	Conținut	Buc/cutie
771187	UHU Creativ Textil 38ml/40g bl.	blister	40g	6



## UHU ADEZIV PENTRU METAL

- Adeziv de contact tixotrop (nu curge), cu lipire foarte puternică și rezistentă la căldură.
- Este adezivul ideal pentru reparații, hobby, artizanat și orice altă activitate unde este necesară o adeziune puternică și rezistentă.
- Lipește metal și aliaje din metal (oțel, aluminiu) în combinație cu lemn, sticlă, piele, cauciuc și diverse materiale plastice.
- Este indicat pentru lipiri verticale sau aplicații expuse direct la căldură sau lumină solară.
- Puternic, rapid, tixotrop.
- Rezistent la apă, uleiuri, acizi diluați și soluții alcaline.
- Rezistent la îmbătrânire (nu devine casant).
- Rămâne elastic după uscare.
- Nu este recomandat pentru PE, PP, PVC moale sau styrofoam.

Cod	Denumire	Ambalare	Conținut	Buc/cutie
771066	UHU Metal 30g bl.	tub	30g	6



## UHU ADEZIV PENTRU STICLĂ

- Adeziv special pentru lipirea sticlei pe sticlă sau a sticlei pe metal.
- După uscare lipitura este rezistentă la apă, UV și la temperaturi de până la 125°C.

Cod	Denumire	Ambalare	Conținut	Buc/cutie
771120	Uhu Sticla 3g bl.	tub	3g	6





## UHU ADEZIV PENTRU PANTOFI ȘI PIELE

- Adeziv special pentru pantofi și piele.
- Permite efectuarea de reparații rapide și sigure.
- Adezivul are elasticitate, este rezistent la dilatarea materialului, la apă, uleiuri, acizi și baze diluate.
- Indicat pentru piele, cauciuc, metal, plută, materiale textile și multe materiale plastice.
- Nu este indicat pentru polietilenă, polipropilenă, PVC moale sau polistiren.



Cod	Denumire	Ambalare	Conținut	Buc/cutie
771068	UHU Pantofi si piele 30g bl.	tub	30 g	6



## UHU ADEZIV PENTRU PLASTIC MOALE

- Adeziv special cu uscare rapidă, pentru plastic moale (PVC), vinilin, cauciuc.
- Nu este recomandat pentru polietilenă, polipropilenă sau polistiren.
- Flexibil și rezistent la apă, uleiuri, acizi și baze diluate.

Cod	Denumire	Ambalare	Conținut	Buc/cutie
771065	UHU PVC Moale 30g bl.	tub	30 g	6



## UHU ADEZIV PENTRU PLASTIC DUR

- Adeziv transparent pentru lipirea materialelor sintetice, a materialelor plastice dure, precum: sticla acrilică, ABS, plexiglas, PVC dur și în combinație cu metal, sticlă, ceramică, lemn sau hârtie.

Cod	Denumire	Ambalare	Conținut	Buc/cutie
771064	UHU PVC dur 30g bl.	tub	30 g	6
771077	UHU PVC 3g bl.	tub	3 g	6

## Adezivi universali

### UHU ADEZIV UNIVERSAL

#### UHU – ALL PURPOSE ADHESIVE

- Adeziv puternic, transparent, indicat pentru reparații în gospodărie și diferite aplicații meșteșugărești.
- Lipește lemnul, cartonul, hârtia, diverse țesături și materiale textile, pielea, ceramică, sticlă, porțelan, marmură, metal, pâslă, plută, celuloză și multe altele.

#### UHU – ALL PURPOSE ADHESIVE EXTRA GEL

- Adeziv universal, rapid, permanent, are consistența unui gel.
- Este prevăzut cu un sistem ce previne scurgerea accidentală, pentru o lipitură curată.



Cod	Denumire	Ambalare	Conținut	Buc/cutie
771000	UHU Adeziv Universal 35ml	tub	35 ml	10
771001	UHU Adeziv Universal Gel 31ml	tub	31 ml	10
771030	UHU Adeziv Universal 35ml bl.	blister	35 ml	10
771116	UHU Adeziv Universal Extra 31g bl.	blister	31 g	10

### UHU ADEZIV UNIVERSAL KONTAKT

- Adeziv foarte puternic, universal, lipește lemnul și toate produsele derivate din lemn, plasticul, ceramica, porțelanul, sticla, metalul, pielea, cauciucul, materialele textile, pâsla, pluta, cartonul, hârtia.
- Adeziv sub formă de gel, nu curge, rămâne elastic după lipire – preia tensiunile dintre materiale.
- Rapid, foarte puternic.
- Rezistent la apă, rezistent la temperaturi (de la -15°C la +70°C).
- Rezistență la uleiuri, la acizi diluați și soluții alcaline.

Cod	Denumire	Ambalare	Conținut	Buc/cutie
771058	UHU Kontakt Gel 42g bl.	tub	42g	6



### UHU ADEZIV UNIVERSAL STRONG&SAFE

- Adeziv universal, lipește foarte puternic, foarte rapid și permite efectuarea corecțiilor ulterioare.
- Flexibil, transparent și inodor.
- Ideal pentru aproape orice tip de material flexibil sau solid, materiale poroase și neporoase, materiale precum porțelan, ceramică, multe materiale plastice, metal, lemn, sticlă, piele, cauciuc, polistiren, hârtie, carton și multe altele.
- Nu este indicat pentru PE/PP și îmbrăcăminte din material textil.
- Rezistă la vibrații și trepidatii.
- Rezistă la umezeală și temperaturi de la -50° C până la +100°C.

Cod	Denumire	Ambalare	Conținut	Buc/cutie
771007	UHU Super Strong & Safe 7g bl.	tub	7 g	12



## Adezivi pentru uz casnic

### UHU ADEZIV SUPER GLUE

#### UHU – SUPER GLUE CONTROL

- Singurul tub care permite controlul fluxului de adeziv datorită tehnologiei de reabsorbție în tub.
- Aplicare foarte precisă și curată.
- 100% control – adezivul nu curge din tub.
- Foarte eficient (fără risipă de adeziv). Lipești mai mult cu un singur tub.
- Ideal pentru aplicații cu arie redusă.
- Lipește: mase plastice – inclusiv PVC rigid, polistiren, rășini acrilice (plexiglas), policarbonat, porțelan, ceramică, lemn, metal, plută, materiale textile (testați în prealabil), cauciuc.
- Nu este recomandat pentru lipirea sticlei deoarece în timp devine casant și adeziunea se poate slăbi.
- Nu este indicat pentru PE, PP, silicon, PTFE, polistiren expandat, îmbrăcăminte din materiale textile sau piele.

#### UHU – SUPER GLUE MINIS 3 X 1 G

- Super Glue rapid și puternic în ambalaj convenabil de 1 g pentru lucrări mici de reparații acasă sau în călătorii.
- Este indicat pentru aproape toate materialele solide și flexibile cu excepția PE/PP, polistiren, materiale textile sau piele.

#### UHU – SUPER GLUE JUMBO

- Eficiență în aplicare – o picătură este suficientă.
- Sistem de deschidere integrat, capac de protecție.
- Ambalaj economic



Cod	Denumire	Ambalare	Conținut	Buc/cutie
771196	UHU Super Glue Control 3g bl.	tub	3 g	12
771008	UHU Super Glue Mini 3x1g bl.	tub	3 g	10
771168	UHU Super Glue Lichid 3g Jumbo	tub	12 x 3g	144

**WHEN EVERY SECOND COUNTS.**

UHU  
 ultra fast  
**CONTROL**  
 DIRECT-STOP-TECHNOLOGY  
 liquid 3g

✓ easy to apply  
 ✓ does not drip

**UHU**

UHU - glues anything, anytime.



## Adezivi bicompenenți



### UHU EPOXY QUICK SET - SERINGĂ

- Adeziv epoxidic, bicomponent, universal, performant, destinat pentru reparații rapide și sigure.
- Seringă dublă pentru o mixare ușoară și aplicare imediată.
- Transparent după uscare.
- Rezistent la impact, îmbătrânire, umiditate, temperaturi ridicate și scăzute.
- Potrivit pentru metal, piatră, beton, marmură, porțelan, lemn, sticlă, plastic dur, plastic armat cu fibră de sticlă, PVC rigid și polistiren.

Cod	Denumire	Ambalare	Conținut	Buc/cutie
771060	UHU Plus Endfest Seringa bl.	seringă	14ml	10
771159	UHU Epoxy Quick Set, 2x10ml bl	seringă	2x10ml	6

### UHU PLUS ENDFEST 300

- Adeziv bicomponent foarte puternic, pe bază de rășini epoxidice, indicat pentru sarcini grele (până la 3000N/cm<sup>2</sup>).
- Indicat pentru metal, piatră, beton, marmură, porțelan, fildeș, perle, pietre prețioase, lemn, sticlă, plastic dur, plasă de fibră de sticlă, PVC rigid, cauciuc și polistiren. Nu este recomandat pentru PE, PP, PTFE și cauciuc siliconic.
- Lipitura este rezistentă la impact, îmbătrânire și este stabilă la temperaturi de la -30°C până la +80°C.
- Este rezistent la umezeală, uleiuri, acizi diluați și alcalini și mulți solvenți.
- Are capacitate de umplere a golurilor.
- Poate fi vopsit.

Cod	Denumire	Ambalare	Conținut	Buc/cutie
771123	UHU Plus Endfest 163g bl.	tub	163g	6
771160	UHU Epoxy Ultra Strong 300kg 2x10ml bl	tub	2x10ml	6
770160	UHU PLUS endfest Seringa bl.	seringa	2x12ml	6



## Adeziv spray



### SPRAY ADEZIV CONTACT

- Adeziv de contact sub formă de spray.
- Lipește hârtie, carton, fotografiile, postere, textile, pânslă, plută, vată de sticlă, spumă polistiren (tempex), folie aluminiu atât între ele, cât și pe suprafețe din lemn, sticlă, pal, plăci aglomerate, carton și metal.
- Pentru fixare temporară și permanentă.
- Ușor de folosit.
- Rapid și puternic.
- Prezintă rezistență la umezeală.

Cod	Denumire	Ambalare	Conținut	Buc/cutie
771184	UHU Spray adeziv contact 500ml	spray	500ml	12





## Articole pentru corecții



### UHU LICHID, STILOU ȘI BANDĂ CORECTOARE

- Lichidul corector acoperă cerneala, literele tipărite și tușul și este indicat pentru majoritatea tipurilor de cerneală.
- FLUID – Flacon pentru corecții mai mari.
- PEN – Stilou pentru corecții liniare.
- ROLLER – Rolă pentru corecții rapide peste care se poate scrie imediat.

Cod	Denumire	Ambalare	Conținut	Buc/cutie
771018	UHU Lichid corector 20ml	flacon	20 ml	10
771019	UHU Lichid corector 20ml bl.	flacon	20 ml	6
771144	UHU Fluid Corector fara solvent 20ml bl.	flacon	20 ml	6
771156	UHU Stilou Corector 8ml bl.	stilou	8 ml	10
771141	UHU Banda corectoare 5mmx6m Mini bl.	rolă	6 m	6
771142	UHU Banda corectoare 5mmx10m bl.	rolă	10 m	6



## Absorbante de umiditate

### UHU DEZUMIDIFICATOR

#### UHU DEZUMIDIFICATOR

- Absorbant de umiditate utilizat pentru reducerea umidității excesive din spațiile de locuit și încăperi cu ventilație redusă.
- Reduce surplusul de umiditate până la 50-60%.
- Combate condensul, umiditatea, mucegaiul și mirosul neplăcut.
- Acționează rapid datorită sistemului unic de circulare a aerului.
- Folosire ușoară, curată și sigură.
- Se poate reumple.
- Este foarte potrivit pentru sufragerie, dormitor, bucătărie, toaletă, debara, rulotă, caravană, hambar etc.

#### UHU REZERVĂ DEZUMIDIFICATOR

- Rezervă pentru absorbantul de umiditate.
- Reduce umiditatea excesivă din spațiile de locuit.
- Efect de durată.
- Reduce surplusul de umiditate până la 50-60%.
- Combate condensul, umiditatea, mucegaiul și mirosul neplăcut din locuință.



Cod	Denumire	Ambalare	Conținut	Buc/cutie
771108	UHU Dezumidicator 450g	dispozitiv	450g	6
771110	UHU Rezerva Dezumidicator 450g	rezerva	450g	12



Etanșezanți: siliconici, bituminoși,  
acrilici, refractari

Benzi de etanșare

Folii și membrane

Adezivi: polistiren, lemn, pardoseli

Spume poliuretanic

Accesorii

**TEMAD**

Partenerul  
profesioniștilor  
în construcții



**RINO**





## ETANȘEIZANȚI SILICONICI

### RINO Silicon Neutral Profesional

Etanșeizant siliconic monocomponent, elastic destinat sigilării elementelor de construcție, în aplicații perimetrale la îmbinările de tâmplărie din aluminiu, lemn și PVC, la etanșarea îmbinărilor între substraturi poroase și neporoase, inclusiv beton, zidărie, cărămidă, aluminiu (lăcuit, anodizat, vopsit), sticlă, ceramică și majoritatea materialelor plastice, la etanșarea împotriva umidității sau schimbărilor de temperatură a geamurilor și ferestrelor, la etanșarea subsansamblelor din beton prefabricat, etc.

#### Caracteristici speciale:

- ✓ Modul scăzut și elasticitate ridicată
- ✓ Capacitate mare de dilatare/contractie
- ✓ Aderență excelentă pe majoritatea suprafețelor, fără amorsare prealabilă
- ✓ Rezistență la radiații UV, variații de condiții atmosferice și îmbătrânire
- ✓ Durată de viață ridicată
- ✓ Miros aproape inodor
- ✓ Non-coroziv în contact cu metalele
- ✓ NU se poate vopsi
- ✓ Disponibil în culorile: transparent, alb, gri deschis RAL 7037, gri antracit RAL 7016, negru
- ✓ Gramaj 600ml

Cod	Produs	Buc/bax
514089	RINO Silicon NEUTRAL profesional gri RAL7037 600 ml	20
515000	RINO Silicon NEUTRAL profesional negru 600ml	20
515001	RINO Silicon NEUTRAL profesional trs. 600ml	20
515002	RINO Silicon NEUTRAL profesional gri RAL7016 600 ml	20
515003	RINO Silicon NEUTRAL profesional alb 600ml	20



### RINO Silicon Neutral

Mastic siliconic cu proprietăți excelente de adeziune pe toate materialele de construcție poroase sau neporoase. Are performanțe elastice ridicate, rezistență excelentă la intemperii: radiații UV, ploaie, îngheț.

#### Caracteristici speciale:

- ✓ Aderență excelentă pe toate materialele de construcții poroase sau neporoase
- ✓ Rezistență excelentă la intemperii: radiații UV, ploaie, îngheț
- ✓ Nu se contractă și nu-și micșorează volumul
- ✓ Nu corodează metalul
- ✓ Nu poate fi vopsit
- ✓ Disponibil în culorile: transparent, alb, gri RAL 7045, maro RAL 8014 și negru
- ✓ Gramaj: 280ml

#### Restricții și recomandări de utilizare:

Pentru rezultate optime se recomandă ca dimensiunea rostului să fie mai mare de 3-4mm și mai mică de 30-40mm.

Cod	Produs	Buc/bax
514092	RINO Silicon neutral -transparent 280ml	25
514093	RINO Silicon neutral -alb 280ml	25
514094	RINO Silicon neutral -gri RAL 7045 280ml	25
514096	RINO Silicon neutral -negru 280ml	25
514098	RINO Silicon neutral -maro RAL 8014 280ml	25





## RINO Silicon Sanitar

Mastic siliconic monocomponent pe bază de acid acetic pentru etanșarea, umplerea și lipirea îmbinărilor, rosturilor de dilatație și golurilor la băi și bucătării. Este impermeabil, permanent elastic, rezistent la mucegai și radiații UV. Aderă foarte bine pe ceramică, faianță, obiecte sanitare: căzi, dușuri, chiuvete, sticlă netedă, email, metal, etc.

### Caracteristici speciale:

- ✓ Este indicat pentru aplicații sanitare
- ✓ Nu curge și nu se deformează în timp
- ✓ Se aplică la temperaturi cuprinse între +5°C și +40°C
- ✓ Rezistență la temperatură: de la -40°C la +100°C
- ✓ Formează rapid legături chimice transversale: devine rapid rezistent la amprentă și rezistent la fisuri, crăpături
- ✓ Aderență excelentă pe sticlă, suprafețe vitrate, gresie, faianță, materiale plastice și pe suprafețele vopsite
- ✓ Disponibil în culorile: transparent și alb
- ✓ Gramaj: 280ml

### Restricții și recomandări în utilizare:

- ▶ Nu se folosește pentru etanșarea lucrărilor din sticlă, pentru lipirea sticlei structurale, în contact cu metale cum ar fi: plumb, cupru, alamă sau zinc, deoarece acidul din compoziția siliconului provoacă coroziuni.
- ▶ Nu este compatibil cu substraturile alcaline, cum sunt: marmura, betonul, cimentul și mortarul, deoarece prin uscare siliconul elimină acid acetic.
- ▶ Nu este recomandat a se folosi pe piatră naturală, marmură, granit sau cuarț, deoarece pot apărea pete pe aceste materiale.
- ▶ Nu este recomandat a se folosi pentru acvarii sau sigilări ce implică menținerea îndelungată sub apă.
- ▶ Nu este potrivit pentru utilizare în industria alimentară sau în locuri susceptibile de a intra în contact cu alimentele.
- ▶ Nu se poate folosi pentru montarea oglinzilor.
- ▶ Toate materialele de construcții care intră în contact cu Rino Silicon Sanitar, cum ar fi substraturile solide adiacente, lichidele sau vaporii ce provin de la alte materiale de construcții, trebuie să fie compatibile cu Rino Silicon Sanitar, pentru a nu declanșa reacții de natură chimică sau fizică, ce ar putea duce la decolorare sau la deteriorarea capacității de etanșare.
- ▶ Timpul de întărire a siliconului poate fi prelungit în funcție de temperatura ambientală, umiditatea relativă a aerului, cantitatea de produs utilizată sau de schimbul de aer din încăpere.



Cod	Produs	Buc/bax
514090	RINO Silicon sanitar transparent 280ml H3778	20
514091	RINO Silicon sanitar alb 280ml H3779	20







### RINO Silicon Universal

Mastic siliconic universal destinat pentru efectuarea tuturor tipurilor de etanșări, umpleri și îmbinări. Este impermeabil, permanent elastic, rezistent la mucegai și radiații UV. Aderă foarte bine pe ceramică, faianță, obiecte sanitare: căzi, dușuri, chiuvete, sticlă netedă, email, metal, etc. Recomandat pentru lucrări la instalațiile sanitare și în construcții.

#### Caracteristici speciale:

- ✓ Nu curge și nu se deformează în timp
- ✓ Se aplică la temperaturi cuprinse între +5°C și +40°C
- ✓ Rezistență la temperatură: de la -40°C la +100°C
- ✓ Formează rapid legături chimice transversale: devine rapid rezistent la amprentă, fisuri, crăpături
- ✓ Aderență excelentă pe sticlă, suprafețe vitrate, gresie, faianță, materiale plastice și pe suprafețele vopsite.
- ✓ Disponibil în culorile: transparent și alb
- ✓ Gramaj: 280ml

#### Restricții și recomandări în utilizare:

- ▶ Nu se folosește pentru izolarea aplicațiilor cu sticlă, pentru lipirea sticlei structurale în contact cu metale, cum ar fi: plumb, cupru, alamă sau zinc, deoarece acidul din compoziția siliconului provoacă corodarea suprafețelor.
- ▶ Nu este compatibil cu substraturile alcaline cum sunt: marmura, betonul, cimentul și mortarul, deoarece prin uscare, siliconul elimină acid acetic.
- ▶ Nu este recomandat a se folosi pe piatră naturală, marmură, granit sau cuarț, deoarece pot apărea pete pe aceste materiale.
- ▶ Nu este recomandat a se folosi pentru acvarii sau sigilări ce implică menținerea îndelungată sub apă.
- ▶ Nu este potrivit pentru utilizare în industria alimentară sau în locurile susceptibile de a intra în contact cu alimentele.
- ▶ Nu se utilizează pentru montarea oglinzilor.
- ▶ Toate materialele de construcții care intră în contact cu Rino Silicon Universal, cum ar fi substraturile solide adiacente, lichidele sau vaporii ce provin de la alte materiale de construcții trebuie să fie compatibile cu Rino Silicon Universal, pentru a nu declanșa reacții de natură chimică sau fizică, ce ar putea duce la decolorare sau la deteriorarea capacității de etanșare.



Cod	Produs	Buc/bax
514080	RINO Silicon universal transparent 280ml H3777	20
514081	RINO Silicon universal alb 280ml H3780	20



## RINO Etanșezant Acrilic

Mastic acrilic, monocomponent, pentru aplicații de tip DIY, cum ar fi etanșarea și umplerea fisurilor, îmbinărilor, crăpăturilor dintre uși și ferestre, glafuri, trepte, plinte, elemente prefabricate, căptușeli din tablă ondulată, conducte și jgheaburi. Poate fi vopsit și prelucrat ulterior. Este indicat atât pentru uz interior cât și exterior.

### Caracteristici speciale:

- ✓ Nu curge și nu se deformează în timp
- ✓ Este impermeabil
- ✓ Permanent elastic
- ✓ Se aplică la temperaturi cuprinse între +5°C și +40°C
- ✓ Rezistent la temperatură: de la -40°C la +100°C
- ✓ Formează rapid legături chimice transversale: devine rapid rezistent la amprentă, fisuri, crăpături
- ✓ Aderență excelentă pe cărămidă, beton, gips, lemn, sticlă, ceramică, diverse metale și pe PVC rigid.
- ✓ Rezistent la apă și radiații UV

### Restricții și recomandări în utilizare:

- ▶ Nu este indicat pentru spații supuse permanent umidității și presiunii.
- ▶ Nu se folosește pentru izolarea acvarioilor.
- ▶ Utilizarea agenților de prelucrare ar trebui evitată în cazul în care este posibil. În caz contrar, puteți folosi apă sau o soluție diluată de săpun cu PH neutru sau o soluție diluată de alcool și apă, în cantități moderate.

Cod	Produs	Buc/bax
514082	RINO Acrylic alb 280ml	24



## RINO Etanșezant Acoperișuri & Fațade

Etanșezant pe bază de cauciuc sintetic, cu solvent, fără silicon, transparent, pentru reparații și etanșări rapide a fisurilor, rosturilor de pe acoperișuri și fațade. Poate fi utilizat chiar și atunci când plouă. Aderă pe substraturi umede și ușor uleioase. Cu toate acestea, pentru a obține o aderență bună, se recomandă ca suprafețele poroase să fie uscate.

### Caracteristici speciale:

- ✓ Aderă bine la majoritatea substraturilor fără o grunduire prealabilă: pe metal, piatră, beton, mortar, cărămidă, ceramică, lemn, sticlă, multe materiale plastice și bitum.
- ✓ Aderă pe substraturi umede și ușor uleioase. Pentru a obține o aderență bună se recomandă ca suprafețele poroase să fie uscate.
- ✓ Se aplică la temperaturi cuprinse între +5°C și +40°C
- ✓ Rezistent la radiații UV și intemperii
- ✓ Elasticitate ridicată
- ✓ Nu conține silicon
- ✓ Disponibil în culorile: transparent
- ✓ Ambalare: cartuș 310ml

### Restricții și recomandări în utilizare:

- ▶ Suprafețele neporoase, netede pot fi umede, cele poroase însă, trebuie să fie uscate.
- ▶ După uscare etanșezantul rămâne ușor lipicios. Acesta poate fi vopsit cu vopsea sau lac.
- ▶ Vopselele pe bază de solvenți pot încetini timpul de uscare al etanșezantului.

Cod	Produs	Buc/bax
514980	RINO Etanșezant Acoperisuri si Fațade - hybrid, transparent - 280ml	24







### RINO BITUM SEAL Etanșezant pe bază de bitum

Mastic de reparații și etanșare pe bază de solvent, plasto-elastic, pentru reparații acoperișuri. Potrivit suprafețelor bituminoase, alcaline și metalice. Are o uscare rapidă la suprafață, o consistență ridicată, prin urmare poate fi aplicat în îmbinări verticale sau înainte de ploaie. Poate fi utilizat pe suprafețe umede și la temperaturi scăzute, în cazul în care materialul de etanșare a fost păstrat la cald și în cazul în care există posibilitatea unui timp de întărire mai lung și o elasticitate mai redusă a masticului. Temperatura de topire a etanșezantului este de peste +100°C. Nu este casant la rece. Rezistă la acizi diluați, substanțe alcaline, gaze de eșapament și la intemperii, îngheț. Are o rezistență foarte bună la tracțiune.

#### Caracteristici speciale:

- ✓ Aderență excelentă pe cărămidă, tencuială, lemn, beton, tablă, aluminiu, plumb, cupru sau cositor, metal, carton bituminos, PVC, EPDM, țiglă, etc
- ✓ Rezistent la îngheț și UV
- ✓ Nu este casant la temperaturi scăzute
- ✓ Rezistă la acizi diluați, substanțe alcaline, gaze de eșapament
- ✓ Rezistență bună la tracțiune
- ✓ Disponibil în culorile: negru
- ✓ Ambalare: cartuș 310ml

#### Restricții și recomandări în utilizare:

- ▶ Temperatura aerului în timpul aplicării trebuie să fie cuprinsă între +5°C și +40°C, pentru rezultate optime se recomandă +20°C.
- ▶ Suprafețele trebuie să fie curate și ferme, fără urme de praf și grăsime.

Cod	Produs	Buc/bax
514097	RINO BITUM SEAL Etanșezant pe baza de bitum 310 ml	12



### RINO Etanșezant Temperaturi înalte +1500°C

Mastic de reparații și etanșare pe bază de silicat, pentru aplicații la temperaturi ridicate, destinat pentru izolarea și umplerea fisurilor la coșuri de fum, cuptoare, șeminee și sobe. Aderă pe metal, piatră, cărămidă și substraturi din beton. În timpul încălzirii etanșezantul va căpăta duritate, rezistență la temperaturi înalte de până la +1500°C și o culoare gri închis.

#### Caracteristici speciale:

- ✓ Aderență excelentă pe cărămidă, tencuială, lemn, piatră, substraturi din beton, etc.
- ✓ Rezistență la temperaturi înalte de până la +1500°C
- ✓ Duritate Shore A 75±5
- ✓ Culoare: negru
- ✓ Nu poate fi vopsit
- ✓ Ambalare: cartuș 310ml

#### Restricții și recomandări în utilizare:

- ▶ Temperatura aerului în timpul aplicării trebuie să fie cuprinsă între +5°C și +40°C.
- ▶ Suprafețele trebuie să fie curate și ferme, fără urme de praf și grăsime.
- ▶ Suprafețele neporoase trebuie să fie curățate în prealabil cu o cârpă curată îmbibată cu solvent. Solventul trebuie îndepărtat cu o cârpă curată.
- ▶ Suprafețele poroase ar trebui să fie umezite în prealabil.
- ▶ După întărirea finală etanșezantul se încălzește treptat până la +250°C pentru a evita apariția bulelor de aer, rezultată în urma evaporării apei.
- ▶ După încălzire etanșezantul devine dur și se închide la culoare.
- ▶ Produsul neîncălzit nu este rezistent la apă și se va dispersa în rost.
- ▶ Etanșezantul nu poate fi vopsit.

Cod	Produs	Buc/bax
514981	RINO Etanșezant temperaturi inalte 1500°C - negru -310ml	24



## RINO Silicon pentru Temperaturi Ridicate de pâna la +250°C

Silicon cu întărire acidă pentru etanșarea și izolarea suprafețelor expuse la temperaturi ridicate de până la +250°C. Aderă bine pe materiale neporoase pe bază de siliciu, cum ar fi: sticlă, cărămidă, plăci ceramice, email, țiglă, lemn glazurat, impregnat, lăcuit sau vopsit, materiale plastice, poliester, poliacrilat, epoxid, etc. Rămâne flexibil atât la temperaturi joase cât și la temperaturi ridicate, este rezistent la radiații UV și intemperii. Formează rapid legături chimice transversale în fibră și devine non lipicios.

### Caracteristici speciale:

- ✓ Întărire cu eliberare de acizi
- ✓ Rămâne flexibil indiferent de temperatură
- ✓ Aderență excelentă pe materiale neporoase pe bază de siliciu, cum ar fi: sticlă, cărămidă, plăci ceramice, email, țiglă, lemn glazurat, lemn lăcuit sau vopsit, materiale plastice, poliester, poliacrilat, epoxid, etc.
- ✓ Rezistent la radiații UV și intemperii
- ✓ Rămâne flexibil atât la temperaturi joase cât și la temperaturi ridicate
- ✓ Culoare: roșu
- ✓ Ambalare: cartuș 280ml

### Restricții și recomandări în utilizare:

- ▶ A nu se folosi siliconul pe suprafețe din piatră naturală, marmură, granit, fibrociment sau mortar.
- ▶ A nu se folosi în contact cu următoarele metale: plumb, cupru, alamă, zinc sau aluminiu, din cauza coroziunii.
- ▶ Nu se utilizează pentru etanșarea cilindrilor la motor sau a pieselor expuse în mod continuu la combustibil.
- ▶ Temperatura aerului în timpul aplicării trebuie să fie cuprinsă între +5°C și +40°C, iar a materialelor pe care se aplică trebuie să fie cuprinsă între +20°C și +25°C.
- ▶ Aplicarea la temperaturi mai mici de +5°C poate fi efectuată numai pe suprafețe fără zăpadă, gheață sau condens.



Cod	Produx	Buc/bax
514982	RINO Silicon pentru temperaturi ridicate - rosu -280ml	25







### RINO Șnur rotund din PE pentru etanșarea rosturilor

Etanșarea îmbinărilor și a rosturilor de dilatație necesită utilizarea unui șnur/cordon rotund din PE (polietilenă) ce servește drept material de umplere impermeabil pentru ca acestea să funcționeze permanent. Materialele de etanșare obțin astfel o formă ideală pentru o absorbție optimă a mișcării și o utilizare eficientă a etanșezantului.

Cod	Produs	Buc/bax
516550	RINO Șnur rotund din PE pt. etansarea rosturilor 6mmx100m 731100061	1
516552	RINO Șnur rotund din PE pt. etansarea rosturilor 10mmx50m 731100101	1



Tabel cu consumul Etanșezanților conform DIN 18540:

Consumul diferiților etanșezanți în funcție de dimensiunile rosturilor de dilatație se regăsește în tabelul de mai jos. Calculul se bazează pe o îmbinare cu o secțiune transversală dreptunghiulară. Dimensiunile admise ale îmbinărilor sunt reglementate în DIN 18540.

Lățimea minimă a îmbinărilor ar trebui, prin urmare, să fie de 10 mm pentru îmbinările de dilatare sau articulațiile de îmbinare în zonele exterioare și să nu depășească lățimea maximă a îmbinărilor de 35 de mm. Adâncimea etanșezantului utilizat în construcții ar trebui să fie jumătate din lățimea rostului, totuși să nu fie mai mic de 8 mm.

Dimensiuni rost dilatație (mm)		Metri de rost etanșați în funcție de ambalaj		
Lățime rost (mm)	Adâncime rost (mm)	Ambalaj 310 ml	Ambalaj 600 ml	Consum ml/m rost
5	5	12,4m	24,0m	26
6	6	8,6m	16,7m	36
8	8	4,8m	9,4m	64
10	8	3,9m	7,5m	80
12	8	3,2	6,3	96
15	8	2,6	5,8	120
20	10	1,6	3	200
25	12	1	2	300
20	15	0,7	1,3	300
35	15	0,6	1,1	525

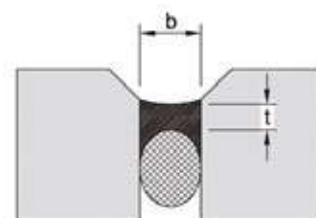

## BENZI DE ETANȘARE

### RINO Bandă precomprimată B 300 BG2

Este o bandă de etanșare pentru rosturi, potrivită pentru izolarea interioară sau exterioară a îmbinărilor și conexiunilor împotriva pătrunderii ploii, testată până la 450 Pa, în construcția ferestrelor, precum și în alte aplicații din sectorul construcțiilor de clădiri: ferestre, diverse aplicații la interior, construcția fațadelor din beton, lemn, PVC, construcții metalice, zidărie de beton, case prefabricate, panouri sandwich, containere, construcția acoperișurilor, etc.

#### Caracteristici speciale:

- ✓ Bandă poliuretanică precomprimată impregnată cu rășini acrilice rezistente la foc
- ✓ Clasificarea la foc – în conformitate cu DIN 4102 -1 – clasa B2
- ✓ Deschisă la difuziunea vaporilor de apă – conform DIN 18452 - BG2
- ✓ Permeabilitatea la vapori – valoarea Sd < 0,5m, conform EN ISO 12572
- ✓ Etanșează împotriva pătrunderii apei de ploaie, a vântului, a prafului sau a apei prin presiune
- ✓ Are proprietăți de absorbție a căldurii și etanșează fonic
- ✓ Comportament de expansiune controlat
- ✓ Culoare: gri antracit
- ✓ Durabilitate – 10 ani garanție

Cod	Produs	Buc/bax
514283	RINO Banda precomprimata B 300 BG 2 15/2-3 x 12,5m	32
514284	RINO Banda precomprimata B 300 BG 2 15/3-5 x 10m	32
514285	RINO Banda precomprimata B 300 BG 2 30/7-12 x 6m	16



### RINO Bandă precomprimată D 600 BG1

Este o bandă din poliuretan impregnată cu rășini acrilice, destinată etanșării primare a îmbinărilor și conexiunilor direct expuse la intemperii împotriva pătrunderii ploii, testată până la 600 Pa, în construcția ferestrelor, precum și în alte aplicații din sectorul construcțiilor de clădiri: ferestre, diverse aplicații la interior, construcția fațadelor din beton, lemn, PVC, construcții metalice, zidărie de beton, case prefabricate, panouri sandwich, containere, construcția acoperișurilor, etc. Este o bandă ce izolează termic și fonic, pe lângă etanșarea împotriva vântului, prafului și vaporilor de apă, reducând astfel costurile cu energia și menținând valoarea structurii clădirii.

#### Caracteristici speciale:

- ✓ Bandă poliuretanică precomprimată impregnată cu rășini acrilice rezistente la foc
- ✓ Rezistența la ploaie  $\geq 600$  Pa
- ✓ Deschisă la difuziunea vaporilor de apă conform cu DIN 18542 BG2
- ✓ Permeabilitatea la vapori – valoarea Sd < 0,5m, conform EN ISO 12572
- ✓ Rezistentă la variații de temperatură conform DIN 18542 BG 1, testată de la -30°C la +90°C în conformitate cu RAL-GZ 711
- ✓ Rezistentă la efectele luminii și a umidității conform DIN 18542: BG1
- ✓ Reacția la foc în conformitate cu DIN 4102-1 B1, ABP-Nr. P-NDS04-850
- ✓ Compatibilă cu materialele de construcții adiacente în conformitate cu DIN 18542: BG 1
- ✓ Calitate consecventă asigurată prin intermediul unor reguli terțe și prin auto-monitorizare (MPA Bau Hannover, ift Rosenheim)
- ✓ Culoare: gri antracit
- ✓ Durabilitate – 10 ani garanție

Cod	Produs	Buc/bax
514255	RINO Banda precomprimata D 600 BG 1 40/5-10 x 6m gri deschis	12
514265	RINO Banda precomprimata D 600 BG 1 40/9-20 x 4m gri deschis	12
514267	RINO Banda precomprimata D 600 BG 1 40/14-24 x 4m gri deschis	12

#### Dimensiuni disponibile:

- Benzile sunt disponibile la lățimi ce variază între: 10mm – 40mm, pentru rosturi cuprinse între 2mm și 24mm, conform dimensiunilor și formelor de livrare menționate în fișa tehnică.







### RINO Bandă precomprimată 3 completePLUS

Este o bandă de etanșare, din spumă impregnată, precomprimată pentru toate zonele funcționale ale ansamblului de ferestre. Se utilizează pentru etanșarea împotriva vântului și ploii, precum și pentru izolarea termică și fonică.

Gradul de impregnare al benzii cu diferite densități certifică principiul: "mai izolat în interior decât în exterior". Suprafața laterală benzii este marcată corespunzător, pentru a fi montată cu partea inscripționată cu Innen/Interior la interiorul încăperii. Se utilizează la montajul și construcția ferestrelor și la construcția fațadelor.

#### Caracteristici speciale:

- ✓ Izolare termică și absorbție acustică (59 dB)
- ✓ Partea exterioară este rezistentă la condițiile atmosferice: vânt/ploaie  $\geq 600$  Pa
- ✓ Deschisă la difuzia vaporilor de apă conform cu DIN 18542 BG2
- ✓ Reacția la foc în conformitate cu DIN 4102-1 B1, ABP-Nr. P-NDS04-761
- ✓ Compatibilitatea cu materiale de construcție adiacente testată conform DIN 18542 BG1
- ✓ Calitate consecventă asigurată prin intermediul unor reguli terțe și prin auto-monitorizare (testate de Institutul BBS pentru fizica construcțiilor Wolfenbüttel, MPA Bau Hannover, ift Rosenheim)
- ✓ Culoare: gri antracit
- ✓ Durabilitate – 10 ani garanție



#### Dimensiuni disponibile:

- ▶ Benzile sunt disponibile în lățimi ce corespund dimensiunilor profilelor de fereastră: 54mm, 64mm, 74mm și 84mm, pentru rosturi cuprinse între 4mm și 30mm, conform dimensiunilor și formelor de livrare menționate în fișa tehnică.

Cod	Produs	Buc/bax
514276	RINO Banda precomprimata 3 completePLUS 64/10-20 x6m antracit 04064102006002	7
514277	RINO Banda precomprimata 3 completePLUS 74/10-20 x6m antracit 04074102006002	6
514278	RINO Banda precomprimata 3 completePLUS 84/10-20 x6m antracit 04084102006002	5
514280	RINO Banda precomprimata 3 completePLUS 64/15-30 x4m antracit 04064153004002	7
514281	RINO Banda precomprimata 3 completePLUS 74/15-30 x4m antracit 04074153004002	6
514282	RINO Banda precomprimata 3 completePLUS 84/15-30 x4m antracit 04084153004002	5



## RINO Bandă montaj ferestre

**autoadezivă cu folie de butil pentru etanșarea la interior/  
exterior**

Este o bandă rezistentă la rupere, realizată din material textil neșesut și o peliculă de copolimer de polietilenă. Este destinată etanșezării la aer și intemperii, pentru a proteja îmbinarea ferestrelor și a ușilor și pentru a preveni deplasarea umidității în spuma poliuretanică de construcție și în structura pereților. Poate fi aplicată înainte sau după instalarea ferestrei în funcție de detaliile și graficul operațiilor din șantier. Este prevăzută cu benzi adezive acrilice pentru lipirea pe profilul ferestrei, pe ambele fețe și o bandă butilică pentru lipirea pe zidărie. Aderă bine la toate materialele de construcție, poate fi tencuită și vopsită. Poate fi folosită atât în aplicațiile interioare cât și în cele exterioare, deoarece banda își modifică parametrii de vapori de apă în funcție de temperatura mediului pentru a asigura o etanșeitate corespunzătoare. Proprietățile climatice ale benzii permit o uscare permanentă a elementelor de îmbinare, evitându-se formarea de mușgai și deteriorările fizice. Se utilizează la montajul ferestrelor, în construcția fațadelor, la construcții de lemn și metal.



### Caracteristici speciale:

- ✓ Etanșează împotriva ploii, a vântului, a prafului și a vaporilor de apă
- ✓ Potențial excelent de uscare (datorită permeabilității membranei la vapori), evitându-se formarea de mușgai și deteriorările fizice
- ✓ Stabilă la UV - tolerează până la 3 luni de expunere directă la UV înainte de a fi acoperită
- ✓ Culoare: galben - bandă pentru interior, alb - bandă pentru exterior

### Dimensiunea și forma de livrare:

- ▶ rola cu lățimea de 100 mm x 25 m

Cod	Produs	Buc/bax
514330	RINO Banda montaj ferestre autoadeziva plus butil 100mmx25m interior WTIIH0037	1
514331	RINO Banda montaj ferestre autoadeziva plus buti I100m-mx25m exterior WTIIH0040	1







### RINO Barieră termică din PE

#### pentru profilele de gips carton

Este o bandă din spumă de polietilenă cu adeziv pe una din fețe, pentru o instalare mai ușoară și rapidă. Banda este o barieră termică și antivibrații cu utilizare în construcții ușoare din oțel.

#### Caracteristici speciale:

- ▶ Ideală pentru umplerea spațiilor sau ca material de umplere înaintea aplicării sigilanților
- ▶ Rapidă, ușor de aplicat

#### Domenii de utilizare:

- ✓ Pentru izolarea pereților despărțitori realizați din gips-carton, se lipește pe profilele metalice UD, CD
- ✓ Pentru montajul instalațiilor de aer condiționat, ventilație, răcire, etc.
- ✓ În montaj la construcțiile din oțel
- ✓ În aplicații galvanice
- ✓ În etanșarea împotriva prafului și a curenților de aer, etc.

Cod	Produs	Buc/bax
514121	RINO Bariera termica PE 3mm x 30mm x 30m	30
514119	RINO Bariera termica PE 3mm x 70mm x 30m	12
514120	RINO Bariera termica PE 3mm x 95mm x 30m	10
514123	RINO Bariera termica PE 3mm x 20mm x 30m	50
514124	RINO Bariera termica PE 3mm x 50mm x 30m	20
514125	RINO Bariera termica PE 3mm x 45mm x 30m	20



#### Dimensiuni disponibile:

Role cu urmatoarele dimensiuni:

- ▶ Grosimea în mm: 3
- ▶ Lungimea rolei în m: 30
- ▶ Lățimi în mm: 20, 25, 30, 35, 40, 45, 50, 60, 70, 75, 95 și 100

### RINO SEAL TAPE TS 12/7

#### Bandă pentru hidroizolații

Este o bandă specială cu proprietăți excelente de etanșare, realizată din material textil TPE (elastomer termoplast) și țesătură tricotată din poliester. Banda este flexibilă în direcția transversală și rigidă pe direcția longitudinală. Țesătura tricotată de pe partea din spate permite o mai bună ancorare de materialul cu care se face hidroizolarea. Banda este utilizată pentru etanșarea permanentă a diferitelor joncțiuni și crăpături, în zona de îmbinare a diverselor materiale, în realizarea hidroizolațiilor sub plăcile ceramice sau placarea cu piatră naturală, în construcții, atât la interior cât și la exterior, cum ar fi: băi, dușuri, piscine, balcoane, terase, etc.

Este rezistentă la presiuni hidrostatice, este permeabilă la vapori, rezistentă la rupere, rezistentă la diverse substanțe chimice. Este stabilă la diferențele de temperatură.

#### Caracteristici speciale:

- ✓ Rapidă, ușor de aplicat, estetică
- ✓ Compatibilitate excelentă și o bună aderență cu soluțiile de hidroizolare pe bază de polimeri, compuși flexibili de etanșare minerală și rășini termorezistente.
- ✓ Disponibilă în role cu lungimea de: 10m și 50m

Cod	Produs	Buc/bax
516600	RINO SEAL TAPE TS 12/7 Banda etansare imbinari in hidroizolatii- rola 10m	1
516601	RINO SEAL TAPE TS 12/7 Banda etansare imbinari in hidroizolatii- rola 50m	1



### RINO Banda fleece cu butil 100mm x10m

Este o bandă etanșeizantă pe bază de butil și cauciuc, laminată cu un strat de textil pe una din fețe, destinată izolării elementelor de conectare, a crăpăturilor și fisurilor apărute în profilele construcțiilor metalice, la instalarea cadrelor de ferestre sau de uși, în zona de îmbinare la acoperișuri, în zonele de îmbinare ale pereților în hidroizolații, etc. Aderă foarte bine pe majoritatea materialelor de construcții: cărămidă, tencuială, beton, lemn, metal, oțel, zinc, aluminiu, sticlă, etc. Poate fi tencuită sau vopsită și este capabilă să transmită mișcările în direcție transversală de până la 10%.

Disponibilă în role cu dimensiunea de: 100 mm x 10 m

Cod	Produs	Buc/bax
514099	RINO Banda fleece cu butil 100mm x10m	1



### RINO Bandă aluminiu cu butil

Bandă autoadezivă din aluminiu cu butil destinată etanșării rosturilor și elementelor de conectare în diverse aplicații: construcții metalice, ferestre rabatabile, aparate de aer condiționat, ventilații, reparații sau montaje și în special pentru construcții de sticlă și metal.

#### Caracteristici speciale:

- ✓ Aderență excelentă la majoritatea materialelor de construcții, cum ar fi: orice tip de metal, lemn, sticlă, zinc, beton, cărămidă, tencuială, etc.
- ✓ Rezistență foarte bună la temperaturi extreme, deci poate fi utilizată în orice condiții de temperatură:
  - ▶ Temperatura la aplicare: cuprinsă între 0°C și +40°C
  - ▶ Temperatura de utilizare: cuprinsă între -30°C și +100°C
- ✓ Oferă o excelentă izolație electrică
- ✓ Nu este corozivă, butilul previne coroziunea suprafețelor în condiții de umiditate și aburi
- ✓ Aplicare ușoară pentru utilizări tehnice de înaltă calitate
- ✓ Produs ecologic

#### Dimensiuni disponibile:

Role cu următoarele dimensiuni:

- ▶ Grosimea în mm: 1,1 mm
- ▶ Lungimea rolei: 10m
- ▶ Lățimi în mm: 50, 100, 150, 200, 300, la cerere se pot aduce și la lățimi de: 45mm, 65mm, 90mm

Cod	Produs	Buc/bax
514310	RINO Banda aluminiu cu butil 1,1mmx50mmx10m	24
514311	RINO Banda aluminiu cu butil 1,1mmx90mmx10m	12
514312	RINO Banda aluminiu cu butil 1,1mmx100mmx10m	12
514313	RINO Banda aluminiu cu butil 1,1mmx150mmx10m	8
514314	RINO Banda aluminiu cu butil 1,1mmx200mmx10m	4
514315	RINO Banda aluminiu cu butil 1,1mmx300mmx10m	4

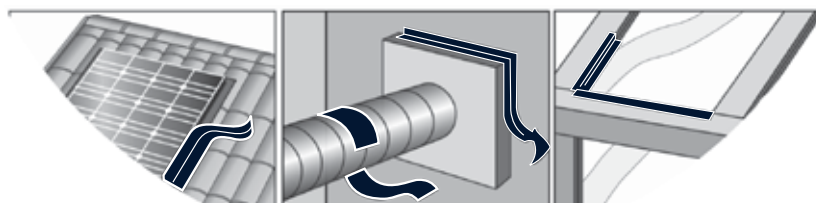





## RINO Bandă butilică

Este o bandă de etanșare pe bază de butil și cauciuc, prevăzută cu o bandă de hârtie care se îndepărtează foarte ușor și oferă protecție împotriva deteriorării. Este destinată izolării rosturilor și a elementelor de conectare în diverse aplicații atât la interior cât și la exterior: construcții metalice, la montajul ferestrelor și ușilor din aluminiu și sticlă, la montajul chiuvetelor și a plitelor pe blatul de lucru, etc. Aderă foarte bine pe majoritatea materialelor folosite în construcții: cărămidă, tencuială, beton, lemn, metal, oțel, zinc, aluminiu și sticlă. Nu curge, sigilează foarte bine în condiții de umiditate, are rezistență bună la UV.

Disponibilă în role cu dimensiunea de: 3 mm x 10 mm x 15 m, 3 mm x 10 mm x 6 m

Cod	Produs	Buc/bax
514327	RINO Banda butilica 3mmx10mmx6m	24
514326	RINO Banda butilica 3mmx10mmx15m	24



## RINO Bandă aluminiu cu bitum

Este o bandă autoadezivă pentru etanșare pe bază de bitum, laminată cu o folie de aluminiu ranforsat. Are o aplicare universală și este destinată în principal pentru sigilarea împotriva apei și a vaporilor de apă, a elementelor de conectare, a elementelor de iluminare folosite în poduri, a luminatoarelor sau a altor detalii de pe acoperișuri, a țevilor de gaz, apă și scurgere.

### Caracteristici speciale:

- ✓ Aderență excelentă pe majoritatea materialelor de construcții, cum ar fi: orice tip de metal, lemn, sticlă, zinc, beton, cărămidă, tencuială, etc.
- ✓ Rezistență excelentă la radiațiile UV
  - ▶ Temperatura la aplicare: cuprinsă între +5°C și +45°C
  - ▶ Temperatura de utilizare: cuprinsă între -40°C și +80°C
- ✓ Oferă o excelentă izolație electrică
- ✓ Aplicare ușoară pentru utilizări tehnice de înaltă calitate
- ✓ Dacă suprafața este foarte poroasă se recomandă aplicarea unei amorse în prealabil.

### Dimensiuni disponibile:

Role cu următoarele dimensiuni:

- ▶ Grosimea: 1,1 mm și 1,2mm
- ▶ Lungimea rolei: 10m
- ▶ Lățimi în mm: 50, 75, 100, 150, 200, 300, 1000

Disponibilă și în culorile roșu și maro – culori similare cu cele ale acoperișurilor din tablă colorată.

Cod	Produs	Buc/bax
514350	RINO Banda aluminiu cu bitum 1,1mmx50mmx10m	24
514351	RINO Banda aluminiu cu bitum 1,1mmx75mmx10m	16
514352	RINO Banda aluminiu cu bitum 1,2mmx100mmx10m	12
514353	RINO Banda aluminiu cu bitum 1,1mmx150mmx10m	8
514355	RINO Banda aluminiu cu bitum 1,2mmx200mmx10m	4
514356	RINO Banda aluminiu cu bitum 1,2mmx300mmx10m	4
514360	RINO Banda aluminiu cu bitum rosu 1,1mmx150mmx10 m	8
514361	RINO Banda aluminiu cu bitum maro 1,1mmx150mmx10 m	8
514363	RINO Banda aluminiu cu bitum 1,2mmx1000mmx10m	1

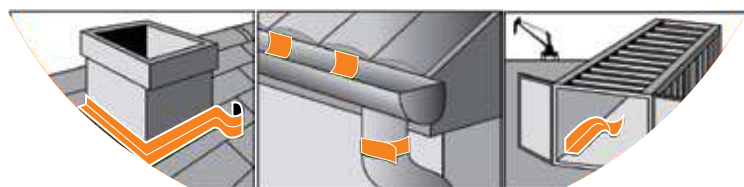

# FOLII ȘI MEMBRANE

## RINO ROOF BASIC

### Membrană de difuzie 100

Membrană/ folie de difuzie, tristrat, proiectată ca înveliș exterior la acoperișuri, rezistentă la apă, protejează împotriva ploii și a zăpezii, este o barieră excelentă împotriva vaporilor, a vântului dacă se folosește la pereții de acoperire din structurile cadru.

#### Utilizare:

- ✓ Acoperișuri ventilate
- ✓ Acoperișuri neventilate
- ✓ Acoperișuri din: țiglă ceramică, țiglă metalică, țiglă din beton, etc
- ✓ În construcția fațadelor la partea interioară a structurilor termoizolante
- ✓ Ca strat suplimentar ce protejează mansarda, dacă este utilizată sub acoperiș

#### Caracteristici speciale:

- ✓ Protejează acoperișul și izolația termică de acțiunea ploii, zăpezii, vântului, prafului și a vaporilor de apă
- ✓ Membranele permit vaporilor și condensului să fie eliberate în exterior, de aceea nu există riscul apariției condensului în izolația termică sau în elementele de construcție ale acoperișului
- ✓ Membranele asigură o protecție la pătrunderea vântului, ceea ce reduce la minim pierderea căldurii din încăperi
- ✓ Grad de inflamabilitate: Clasa E (Conform EN ISO 11925-2)
- ✓ Gradul de impermeabilitate - 2KPa: Clasa W1 (Conform EN 1928)
- ✓ Permisivitatea la vapori Sd: 0,02 (+0,02 ; -0,01)m (Conform EN 1931)
- ✓ Permeabilitatea la vapori: > 1700 (g/m<sup>2</sup>)/24h (Conform EN 1931)
- ✓ Rezistența la temperatură: -30°C ÷ +80°C

Cod	Produs	Buc/bax
516525	Rino Roof Basic membrana de difuzie 100	1



#### Dimensiuni:

- ▶ Lățime: 1,5m
- ▶ Grosime: 0,2mm
- ▶ Lungime: 50m
- ▶ Suprafață: 75m<sup>2</sup>
- ▶ Greutatea specifică: 100g/m<sup>2</sup> ± 15%

## RINO ROOF STANDARD

### Membrană de difuzie 120

Membrană de difuzie, tristrat, proiectată ca înveliș exterior la acoperișuri, rezistentă la apă, protejează împotriva ploii și a zăpezii, este o barieră excelentă împotriva vaporilor, a vântului dacă se folosește la pereții de acoperire din structurile cadru.

#### Utilizare:

- ✓ Acoperișuri ventilate
- ✓ Acoperișuri neventilate
- ✓ Acoperișuri din: țiglă ceramică, țiglă metalică, țiglă din beton, etc.
- ✓ În construcția fațadelor la partea interioară a structurilor termoizolante

#### Caracteristici speciale:

- ✓ Etanșează împotriva ploii, a vântului, a prafului și a vaporilor de apă
- ✓ Grad de inflamabilitate: Clasa E (Conform PN – EN ISO 11925-2)
- ✓ Gradul de impermeabilitate- 2KPa: Clasa W1 (Conform PN – EN 1928)
- ✓ Permisivitatea la vapori Sd: 0,02 (+0,03 ; -0,01)m (Conform EN 1931)
- ✓ Permeabilitatea la vapori: > 1700 (g/m<sup>2</sup>)/24h (Conform EN 1931)
- ✓ Rezistența la temperatură: -30°C ÷ +80°C

Cod	Produs	Buc/bax
516526	Rino Roof Standard membrana difuzie 120	1



#### Dimensiuni:

- ▶ Lățime: 1,5m
- ▶ Grosime: 0,2mm
- ▶ Lungime: 50m
- ▶ Suprafață: 75m<sup>2</sup>
- ▶ Greutatea specifică: 120g/m<sup>2</sup> ±15%





### RINO ROOF PRO

#### Membrana de difuzie 150 prevăzută cu folie autoadezivă pentru montaj

Membrană de difuzie, tristrat, proiectată ca înveliș exterior la acoperișuri, rezistentă la apă, protejează împotriva ploii și a zăpezii, este o barieră excelentă împotriva vaporilor, a vântului dacă se folosește la pereții de acoperire din structurile cadru.

#### Utilizare:

- ✓ Acoperișuri ventilate
- ✓ Acoperișuri neventilate
- ✓ Acoperișuri din: țiglă ceramică, țiglă metalică, țiglă din beton, etc
- ✓ În construcția fațadelor la partea interioară a structurilor termoizolante

#### Caracteristici speciale:

- ✓ Este total impermeabilă, rezistentă la apă
- ✓ Protejează izolația termică împotriva ploii sau zăpezii din exterior
- ✓ Este o barieră excelentă împotriva vântului, a prafului și a vaporilor de apă la pereții de acoperire din structurile cadru
- ✓ Grad de inflamabilitate: Clasa E (Conform PN – EN ISO 11925-2)
- ✓ Gradul de impermeabilitate - 2KPa: Clasa W1 (Conform PN – EN 1928)
- ✓ Permisivitatea la vaporii Sd: 0,02 (+0,03 ; -0,01)m (Conform EN 1931)
- ✓ Permeabilitatea la vaporii: > 1700 (g/m<sup>2</sup>)/24h (Conform EN 1931)
- ✓ Rezistența la temperatură: -30°C ÷ +80°C

Cod	Produs	Buc/bax
516527	Rino Roof Pro membrana difuzie 150	1



#### Dimensiuni:

- ▶ Lățime: 1,5m
- ▶ Grosime: 0,2mm
- ▶ Lungime: 50m
- ▶ Suprafața: 75m<sup>2</sup>
- ▶ Greutatea specifică: 150g/m<sup>2</sup> ±10%

### RINO ROOF ALUX

#### Folie barieră de vaporii aluminizată 90

Este o folie multistrat formată dintr-un strat de polipropilenă metalizată, un strat de plasă din polipropilenă și un strat de folie de polietilenă. Folia realizează o barieră împotriva vaporilor de apă în construcția acoperișurilor. Stratul metalizat reflectă radiația termică, prevenind pierderea de căldură. Folia barieră de vaporii aluminizată formează o barieră izolatoare la vaporii de apă, dar și la vânt. Aceste membrane pot fi utilizate în construcția acoperișurilor ventilate și neventilate.

#### Utilizare:

- ✓ Acoperișuri ventilate
- ✓ Acoperișuri neventilate
- ✓ În construcția fațadelor, la partea interioară a structurilor termoizolante ca barieră împotriva vaporilor – etanșeitatea și impermeabilitatea va fi asigurată prin suprapunerea foliilor și lipirea acestora.
- ✓ Ca strat suplimentar ce protejează mansarda, dacă este utilizată sub acoperiș

#### Caracteristici speciale:

- ✓ Protejează acoperișul și izolația termică de acțiunea ploii, a zăpezii, a vântului, a prafului și a vaporilor de apă
- ✓ Foliile permit vaporilor și condensului să fie eliberate în exterior, de aceea nu există riscul apariției condensului în izolația termică sau în elementele de construcție ale acoperișului
- ✓ Foliile asigură o protecție la pătrunderea vântului, ceea ce reduce la minim pierderea căldurii din încăperi
- ✓ Grad de inflamabilitate: Clasa E (Conform EN ISO 11925-2)
- ✓ Gradul de impermeabilitate - 2KPa: Conform EN 1928
- ✓ Proprietăți de transmitere a vaporilor de apă Sd: 50 ± 30% m (Conform EN 1931)
- ✓ Rezistența la vaporii de apă: 2,5\*10<sup>11</sup>±20% m<sup>2</sup>sPa/kg (Conform EN 1931)
- ✓ Rezistența la temperatură: -40°C ÷ +80°C

Cod	Produs	Buc/bax
516528	Rino Roof Alux folie bariera vaporii aluminizata 90	1



#### Dimensiuni:

- ▶ Lățime: 1,5m
- ▶ Grosime: 0,2mm
- ▶ Lungime: 50m
- ▶ Suprafața: 75m<sup>2</sup>
- ▶ Greutatea specifică: 90g/m<sup>2</sup> ±20%

## RINO ROOF ALUX

### Folie barieră de vapori aluminizată 150

RINO ROOF ALUX Folie barieră de vapori aluminizată 150

Este o folie multistrat formată dintr-un strat de polipropilenă metalizată, un strat de plasă din polipropilenă și un strat de folie de polietilenă. Folia realizează o barieră împotriva vaporilor de apă în construcția acoperișurilor. Stratul metalizat reflectă radiația termică, prevenind pierderea de căldură. Folia barieră de vapori aluminizată formează o barieră izolatoare la vaporii de apă, dar și la vânt. Aceste membrane pot fi utilizate în construcția acoperișurilor ventilate și neventilate.

#### Utilizare:

- ✓ Acoperișuri ventilate
- ✓ Acoperișuri neventilate
- ✓ În construcția fațadelor, la partea interioară a structurilor termoizolante ca barieră împotriva vaporilor – etanșeitatea și impermeabilitatea va fi asigurată prin suprapunerea foliilor și lipirea acestora.
- ✓ Ca strat suplimentar ce protejează mansarda, dacă este utilizată sub acoperiș

#### Caracteristici speciale:

- ✓ Protejează acoperișul și izolația termică de acțiunea ploii, zăpezii, vântului, prafului și vaporilor de apă
- ✓ Foliile permit vaporilor și condensului să fie eliberate în exterior, de aceea nu există riscul apariției condensului în izolația termică sau în elementele de construcție ale acoperișului
- ✓ Foliile asigură o protecție la pătrunderea vântului, ceea ce reduce la minim pierderea căldurii din încăperi
- ✓ Grad de inflamabilitate: Clasa E (Conform EN ISO 11925-2)
- ✓ Gradul de impermeabilitate- 2KPa: Conform EN 1928
- ✓ Proprietăți de transmitere a vaporilor de apă Sd: 70 ± 30m (Conform EN 1931)
- ✓ Rezistența la vaporii de apă:  $5,1 \cdot 10^{11} \pm 40\%$  m<sup>2</sup>sPa/kg (Conform EN 1931)
- ✓ Rezistența la temperatură: -30°C ÷ +70°C

#### Dimensiuni:

- ▶ Lățime: 1,5m
- ▶ Grosime: 0,26mm
- ▶ Lungime: 50m
- ▶ Suprafața: 75m<sup>2</sup>
- ▶ Greutatea specifică: 150g/m<sup>2</sup> ±20%

Cod	Produs	Buc/bax
516529*	Rino Roof Alux folie bariera de vapori aluminicata 150	1

\* Disponibil din aprilie 2021





## INTRUCȚIUNI DE MONTAJ PENTRU FOLIILE BARIERĂ DE VAPORI

1. Instalarea / Montajul foliilor barieră de vapori trebuie să înceapă de jos, de la baza acoperișului, paralel cu streșina spre coamă, și întotdeauna se aplică cu partea inscripționată orientată în sus. Marginea inferioară trebuie să se suprapună pe streșină. Membrana trebuie să fie ușor tensionată.
2. Foliile trebuie să se suprapună 10 - 15cm (suprapunerea este indicată pe membrană cu linie punctată). La acoperișurile cu panta mai mică de 25°straturile succesive ale foliei de acoperiș se suprapun 20 cm. Se recomandă folosirea suplimentară de benzi adezive, precum și aplicarea de adeziv pe contrașipci.
3. În cazul în care folia trebuie să fie așezată perpendicular față de streșină, conexiunile verticale și suprapunerile ar trebui să se realizeze pe căpriori și să fie sigilate cu benzi de etanșare.
4. Foliile de acoperiș vor fi fixate de căpriori în toate cazurile cu ajutorul contrașipcilor, însă provizoriu se pot fixa de căpriori și cu capse, sub linia contrașipcilor. Contrașipcile trebuie fixate astfel încât să se elimine migrația umidității din zona cuielelor. Montajul fără contrașipci este responsabilitatea exclusivă a contractantului.
5. În locurile cu elemente de construcție ce trec prin acoperiș: elemente de ventilație, coșuri de fum, ferestre de mansardă, etc., decupajele ar trebui să fie cât mai mici posibil. Folia trebuie să se fixeze foarte bine în zona decupajelor, astfel încât să nu fie posibilă pătrunderea ploii sau a zăpezii în stratul de izolație. Este recomandată montarea unui sistem de drenaj în aceste zone. La lucrare, apa care pătrunde sub învelitoare trebuie drenată cu ajutorul bordurilor pentru etanșare (furnizate odată cu fereastra de mansardă).
6. În cazul unui acoperiș închis, foliile barieră de vapori trebuie să se suprapună cel puțin 15 cm și trebuie să fie etanșate, în timp ce în cazul unui acoperiș deschis, membrana trebuie montată astfel încât distanța dintre marginea membranei și vârful acoperișului să fie de cel puțin 5cm pentru a asigura o ventilație corespunzătoare.
7. În cazul acoperișurilor cu margini cu o formă deosebită, folosiți garnituri solide pe care să montați folia.
8. Spațiile de aerisire dintre învelitoare și folia de acoperiș trebuie alcătuite conform regulilor, prin formarea unui canal de ventilație corespunzător, având grijă ca această ventilație să se realizeze între fiecare căprior, de-a lungul întregii lungimi a acestora.
9. Pe parcursul lucrărilor de execuție trebuie avut grijă ca folia de acoperiș să nu se deterioreze. Înainte de montarea elementelor de învelitoare trebuie verificat dacă există eventuale deteriorări ale foliei sau nu, iar în cazul în care există aceste deteriorări trebuie remediate.
10. Picurătorul de tablă se va monta sub contrașipci, în așa fel încât apa să se scurgă în spatele jgheabului de acoperiș și nu direct în jgheab (în cazul în care care picurătorul de tablă dirijează apa direct în jgheaburi, pe timp de iarnă, când jgheabul se umple cu zăpadă, acesta va închide golul de aerisire al canalului de ventilație).

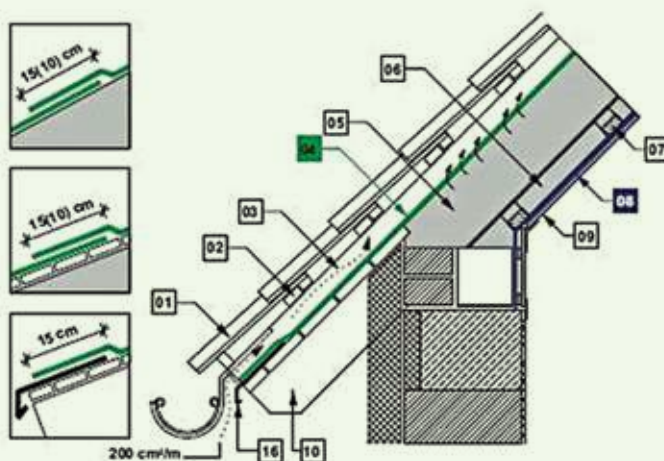
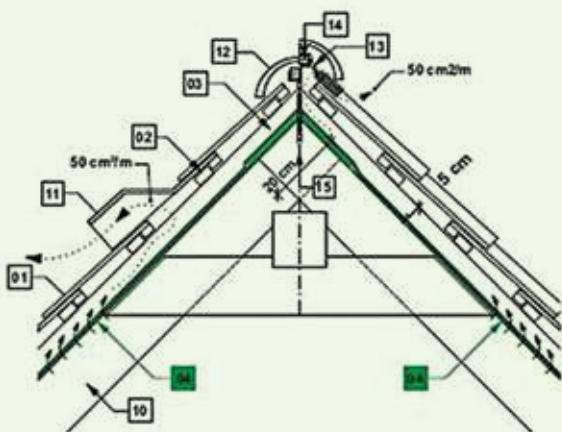

- 01. Țiglă;
- 02. Șipci;
- 03. Contra șipci;
- 04. Folie de difuzie;
- 05. Termoizolație între căpriori;
- 06. Izolarea termică adițională între căpriori;

- 07. Suport de lemn sau metal;
- 08. Barieră de vapori;
- 09. Finisaj perete (ex. plăci gipscarton);
- 10. Căpriori;
- 11. Țiglă cu gol de aerisire;
- 12. Țiglă coamă;

- 13. Piesă ventilare;
- 14. Șipci de coamă;
- 15. Suport coamă;
- 16. Picurător.

## ADEZIVI

### RINO Adeziv de polistiren

Adeziv de construcții foarte puternic, special pentru lipirea tuturor tipurilor de obiecte decorative din polistiren ce necesită o aderență rapidă pe suprafețe poroase. Înlocuiește cuiele sau șuruburile, rapid și ușor de aplicat. Priză inițială foarte puternică. Rezistență finală excelentă. Are o bună capacitate de umplere. Nu conține solvenți, ceea ce îl face ideal pentru lipirea (montarea), rapidă a plăcilor decorative pentru tavan și pereți, a ornamentelor, plăcilor pentru izolații, foliilor și cadrelor din polistiren pe suprafețe poroase precum: lemn, plăci aglomerate, beton, piatră și tencuială.

#### Caracteristici speciale:

- ✓ Aderență inițială foarte ridicată pe suprafețe poroase
- ✓ Rezistență finală foarte puternică
- ✓ Elasticitate permanentă
- ✓ Capacitate de umplere
- ✓ Nu atacă materialele
- ✓ Ambalare: cartuș 470g, cutie 1kg și 4kg
- ✓ Termen de valabilitate: 24 luni de la data fabricației

#### Restricții și recomandări în utilizare:

##### ► Lipirea obiectelor mici:

Părțile ce urmează a fi lipite trebuie să fie ferme, curate, lipsite de praf și grăsimi. Aplicați adeziv în puncte sau linii (la 20 – 30cm), inclusiv la colțurile sau marginile obiectului ce trebuie lipit. Aplicați imediat obiectul de polistiren pe suprafață și presați bine. Fixați sau sprijiniți ansamblul lipit, dacă este necesar.

##### ► Lipirea plăcilor și a foliilor de polistiren:

1. Pe suprafețe foarte poroase, aplicați o amorsă (adeziv diluat cu 5÷10% apă), cu ajutorul unei perii sau role, lăsați apoi să se usuce cel puțin 2 ore. Aplicați uniform adezivul pe placă/ folie, utilizând o spatulă multifuncțională.
2. Montați placa/ folia de polistiren în decurs de 20 min de la aplicarea adezivului (cât timp este încă umed), apoi presați ferm. Se pot face corecții de poziționare în acest interval de timp. Rezistența maximă după 24 - 48 ore, în funcție de tipul suprafeței și condițiile de aplicare. Nu folosiți în locuri cu umiditate permanentă. Temperatura de utilizare: +10°C ÷ +40°C.

Cod	Produs	Buc/bax
514085	RINO Adeziv de Polistiren 470g	24
514086	RINO Adeziv de Polistiren 1kg	6
514087	RINO Adeziv de Polistiren 4kg	1



### RINO Adeziv bicomponent pentru lipit MDF

Adeziv bicomponent format din adeziv pe bază de cianoacrilat și activator, utilizat în lucrări de construcții și reparații pentru subsansamble din lemn, MDF, melamină, etc.

#### Adezivul este compus din:

- ✓ RINO - Adeziv cianoacrilat 50g
- ✓ RINO - Activator pe bază de solvent 200ml

Adezivul bicomponent pentru lipit MDF este destinat aplicațiilor în lucrări de montaj și reparații, nu curge și este recomandat inclusiv pe suprafețe verticale. Are o aderență rapidă și ridicată pe suprafețe poroase și neporoase.

#### Restricții și recomandări în utilizare:

- Nu pulverizați activatorul pe părțile fierbinți. Înainte de aplicare, agitați activatorul de câteva ori.

Cod	Produs	Buc/bax
514983	RINO Adeziv bicomponent pentru lipit MDF - 200 ml + 50 g	25







### RINO Adeziv pentru lemn D3

Adeziv pe bază de poliacetat de vinil (PVA), monocomponent, rezistent la apă – clasa D3 (conf. DIN EN 204), cu întărire rapidă, utilizat în lucrări de construcții și reparații, atât la interior cât și la exterior.

#### Caracteristici speciale:

- ✓ Lipește lemnul, plăcile aglomerate din lemn, MDF, hârtie/ folie laminată pe lemn
- ✓ Destinat în special pentru lipiri ce necesită rezistență la umiditate.
- ✓ Uscare rapidă
- ✓ Rezistent la apă (clasificat D3), pentru utilizare atât la interior cât și la exterior
- ✓ Nu este rezistent la îngheț
- ✓ Are culoarea albă dar devine transparent după uscare
- ✓ Ambalare: 500g

#### Restricții și recomandări în utilizare:

- ▶ Adezivul pentru lemn, se aplică la temperaturi cuprinse între +5°C și +35°C. În condiții de temperaturi scăzute și umiditate ridicată, aderența va fi redusă.

Cod	Produs	Buc/bax
514984	RINO Adeziv pentru lemn D3 - 500g	10



### RINO Adeziv PU pentru lemn D4

Adeziv pe bază de poliuretan, monocomponent, transparent, rezistent la apă – clasa D4 (conf. DIN EN 204), cu întărire rapidă, utilizat în lucrări de construcții și reparații, atât la interior cât și la exterior.

Adezivul poliuretanic pentru lemn este destinat aplicațiilor în lucrări de construcții și reparații unde ansamblul trebuie să fie nedemontabil, să asigure o lipire puternică și rezistență la apă. Se poate utiliza pentru lipirea suprafețelor poroase pe suprafețe neporoase, cum ar fi: lemn, MDF, beton, metal, polistiren, spumă poliuretanică, PVC, marmură, granit, ceramică, etc. Adezivul este rezistent la căldură și intemperii.

#### Caracteristici speciale:

- ✓ Uscare rapidă 5 – 10 minute
- ✓ Rezistent la apă (clasificat D4), pentru utilizare atât la interior cât și la exterior
- ✓ Nu conține solvenți
- ✓ Tixotrop
- ✓ Are o capacitate bună de umplere
- ✓ Ambalare: cartuș 310ml

#### Restricții și recomandări în utilizare:

- ▶ Adezivul PU pentru lemn, se aplică la temperaturi cuprinse între +5°C și +35°C. Suprafețele umede cresc timpul de uscare a adezivului. Aplicați numai în spații bine ventilate.

Cod	Produs	Buc/bax
514985	RINO Adeziv PU pentru lemn D4 - transparent - 300ml	25





## ADEZIVI PENTRU PARDOSELI

### RINO FLOOR

#### Primer pentru adezivii acrilici

Rășină sintetică în dispersie apoasă utilizată pentru fixarea și consolidarea suprafețelor pe bază de ciment, a șapelor friabile sau cu urme de praf. Pentru lipirea ulterioară folosiți doar adezivii RINO FLOOR pe bază de vinil sau acril. Dacă este necesar Primerul se poate dilua în proporție 1:1 cu apă, pentru a facilita penetrarea în suprafețe. Se aplică pe: șape tradiționale de beton, șape anhidre, șape de sulfat de calciu, se folosește la prepararea mortarelor sintetice sau pentru etanșarea pardoselilor din lemn vechi, instabile sau parțial neagregate.

#### Caracteristici speciale:

- ✓ Gata pregătit pentru utilizare
- ✓ Aderență inițială ridicată
- ✓ Utilizată ca și amorsă anti-praf pentru șapele pe bază de ciment
- ✓ Potrivit pentru adezivii pe bază de acril și vinil
- ✓ Ambalare: bidon 10kg

#### Restricții și recomandări în utilizare:

- ▶ Nu se recomandă aplicarea pe șape cu încălzire în pardoselă.
- ▶ Nu se aplică pe suprafețe neabsorbante: sticlă, marmură, plăci de mozaic sau gresie neabsorbantă, etc.
- ▶ Nu se folosește în prezența persoanelor sensibile la solvenți
- ▶ Nu se utilizează pe suprafețe ce intră în contact permanent cu apa și care nu au fost în prealabil protejate cu o barieră de vapori
- ▶ Nu se utilizează pe șapele ce conțin materiale care se pot dilua/ dizolva în contact cu solvenții din primer și pot slăbi fermitatea suprafețelor

Cod	Produs	Buc/bax
516500	RINO FLOOR Primer pentru adezivii acrilici 10kg PPK221000W10	1



### RINO FLOOR

#### Primer pentru adezivii bicompenți

Rășină monocomponentă pe bază de poliuretan pentru impermeabilizarea substraturilor pe bază de ciment cu umiditate reziduală ridicată. Se aplică pe: șape tradiționale din beton, șape anhidre. Primerul se folosește pentru pregătirea mortarelor sintetice, pentru consolidarea șapelor încălzite (după repararea eventualelor fisuri prin injectare sau a fisurilor care împiedică contactul direct între grund și țevi). Este destinat amorsării suprafețelor pe care urmează să fie aplicați adezivi pe bază de poliuretan monocompenți, bicompenți sau adezivi silanici.

#### Caracteristici speciale:

- ✓ Performanță ridicată
- ✓ Putere de consolidare a substratului
- ✓ Barieră eficientă împotriva umidității reziduale (max.4 – 5%)
- ✓ Putere de pătrundere ridicată
- ✓ Îmbunătățește rezistența mecanică a suprafețelor
- ✓ Ambalare: 10kg

#### Restricții și recomandări în utilizare:

- ▶ A nu se folosi pentru hidroizolarea șapelor încălzite
- ▶ Nu se folosește pe substraturi neabsorbante
- ▶ A nu se folosi în proiectele de renovare unde există persoane ce locuiesc în zone adiacente (din cauza solventului ce se evaporă în timpul aplicării)
- ▶ Nu se folosește înainte de aplicarea covoarelor din PVC, cauciuc, linoleum sau a altor covoare sensibile la solvenți
- ▶ Nu se aplică pe suprafețele ce vor fi supuse permanent la umiditate și care nu au fost protejate în prealabil cu o barieră de etanșare la vapori
- ▶ Nu se aplică pe șapele ce conțin materiale care pot să dizolve sau să slăbească la contactul cu solventul

Cod	Produs	Buc/bax
516501	RINO FLOOR Primer pentru adezivii bicompenți 10kg PPPA40000S10	1







## RINO FLOOR

### Adeziv acrilic pentru lipirea pardoselilor din PVC și a mochetelor

Adeziv acrilic pe bază de apă pentru lipirea pardoselilor din PVC omogen, mochetelor LVT pe pereți și podele, mochetelor cu dos neșesut, mochetelor cu dos din spumă, mochetelor de iută și a pardoselilor din linoleum.

#### Caracteristici speciale:

- ✓ Adeziune foarte puternică
- ✓ Aderență inițială ridicată
- ✓ Potrivit pentru pardoseli absorbante: beton, șape autonivelante, șape uzuale, șape anhidre, șape de sulfat de calciu, podele cu sisteme de încălzire sau răcire în pardoseală, etc.
- ✓ Consum/Randament (g/m<sup>2</sup>): între 250 ÷ 450 gr/m<sup>2</sup> în funcție de spatula folosită pentru aplicare și de dosul covorului care se dorește a fi lipit
- ✓ Ambalaj: 12kg și 25kg
- ✓ Aspect: Pastă de culoare albă
- ✓ Vâscozitate (@20°C, Ford #4): 30000 – 35000

#### Restricții și recomandări în utilizare:

- ▶ Se utilizează doar pentru lipiri la interior
- ▶ Nu este indicat pentru: montajul treptelor, plintelor, a pardoselilor din cauciuc, pe pardoseli neabsorbante, pe șape din beton cu conținut ridicat de umiditate (mai mare decât standardele aplicabile în construcții), șapele ce nu au fost protejate cu o barieră de vapori.
- ▶ Temperatura aerului în timpul aplicării trebuie să fie cuprinsă între +15°C și +40°C, pentru rezultate optime se recomandă +20°C. Suprafețele trebuie să fie curate și ferme, fără urme de praf și grăsime.
- ▶ Durata de utilizare a adezivului: 15 ÷ 30 minute, temperatura la utilizare: +15°C - +30°C



Cod	Produs	Buc/bax
516503	RINO FLOOR Adeziv acrilic pentru lipirea pardoselilor din PVC si a mochetelor 12kg PTADETS00W12	1
516504	RINO FLOOR Adeziv acrilic pentru lipirea pardoselilor din PVC si a mochetelor 25kg PTADETS00W25	1

## RINO FLOOR

### Adeziv acrilic pentru lipirea mochetelor tip dale detașabile

Adeziv acrilic pentru lipirea mochetelor tip dale detașabile, pe pardoseli pre-existente fără urme de praf, precum ceramică, lemn, ciment, marmură, etc., astfel încât dalele să poată fi aplicate și/sau îndepărtate în mod repetat.

#### Caracteristici speciale:

- ✓ Aspect: Pastă de culoare albă
- ✓ Vâscozitate (@20°C, Brookfield): 43000 – 48000
- ✓ Gradul de uscare (%): 65 - 70
- ✓ Consum/ Randament (g/m<sup>2</sup>): 200 – 300
- ✓ Temperatura la aplicare (°C): +15 - +25
- ✓ Zile necesare până la trafic pietonal: 3 - 4 zile (în funcție de temperatura mediului ambiant)
- ✓ Ambalare: 20kg

#### Restricții și recomandări în utilizare:

- ▶ Se utilizează doar pentru lipiri la interior.
- ▶ Verificați întotdeauna umiditatea substratului din ciment sau lemn cu instrumente adecvate. Umiditatea substratului trebuie măsurată în adâncime (la aproximativ 2-3 cm), folosind un higrometru cu carbură, pentru a exclude prezența substanțelor puternic higroscopice (cum ar fi pomică, vermiculite) care pot elibera cantități mari de umiditate, ceea ce duce la umezirea pardoselii.
- ▶ Nu se aplică pe pardoseli care sunt pasibile de umflare din cauza umidității (înainte de aplicare, asigurați-vă că există o barieră de vapori adecvată).
- ▶ Pardoseala subțire sau care produce praf trebuie consolidată cu un grund special, care asigură lipirea perfectă a adezivului la suprafață.
- ▶ Nu se aplică pe pardoselile aflate în camerele ce nu sunt prevăzute cu uși sau ferestre.
- ▶ Lăsați adezivul să atingă temperatura camerei/mediului înainte de utilizare.
- ▶ Aplicați adeziv numai pe pardoseală, cu o spatulă sau o rolă dințată corespunzătoare, așteptând (în funcție de rezistența suprafeței de așezare și condițiile climatice ambientale) pentru ca adezivul să se usuce parțial, pentru a evita lipirea puternică a plăcilor cu partea inferioară absorbantă.
- ▶ Nu este potrivit pentru utilizarea în exterior.
- ▶ Evitați înghețarea adezivului.



Cod	Produs	Buc/bax
516505	RINO FLOOR Adeziv acrilic pentru lipirea mochetelor tip dale detasabile 20kg PTAD10000W20	1

## RINO FLOOR

### Adeziv bicomponent pentru lipirea mochetelor la exterior

Adeziv epoxy-poliuretanic bicomponent utilizat pentru lipirea pardoselilor din cauciuc, a gazonului sintetic, a pardoselilor din PVC sau LVT, atât la exterior cât și la interior. Adezivul se poate aplica pe: suprafețe absorbante, șape tradiționale, șape anhidre, asfalt – singura condiție este ca substraturile să aibă un minim de 30 zile de la aplicare, pe suprafețe neabsorbante: marmură, ceramică. Nu este indicat să se aplice pe: suprafețe bituminoase care pot degaja uleiuri și pe asfalt proaspăt.

#### Caracteristici speciale:

- ✓ Utilizare: interior, exterior
- ✓ Adeziune inițială foarte bună
- ✓ Adeziv dur și flexibil
- ✓ Aspect: Pastă
- ✓ Vâscozitate (@20°C, Brookfield): 70000 – 90000
- ✓ Consum/ Randament (g/m<sup>2</sup>): între 300 ÷ 600 gr/m<sup>2</sup> în funcție de spatula folosită pentru aplicare și de dosul covorului care se dorește a fi lipit
- ✓ Durata de utilizare: 60 – 90 minute
- ✓ Timp de întărire finală: 12 – 18 ore
- ✓ Temperatura de utilizare: +10°C - +30°C
- ✓ Ambalare: 10kg (componenta A + B)

#### Restricții și recomandări în utilizare:

- ▶ Permiteți adezivului să atingă temperatura camerei înainte de utilizare.
- ▶ Adăugați componenta B în recipientul în care se află Componenta A și amestecați bine cu un mixer electric pentru a obține un amestec omogen și o pastă uniformă.
- ▶ Pardoselile și covorele trebuie scoase din ambalaj cu câteva ore înainte de instalare pentru a le acorda o perioadă de acclimatizare și pentru a evita deformarea acumulată pe perioada depozitării.



- ▶ Nu se aplică în medii umede
- ▶ Nu se aplică pe șapele care nu sunt protejate cu o barieră de vapori adecvată
- ▶ Nu este indicată pentru aplicarea pe suprafețe neabsorbante

Cod	Produs	Buc/bax
516506	RINO FLOOR Adeziv bicompt pt lipirea mochetelor la exterior - componenta A+B 10kg PTPPL6GA0S10	1

## RINO FLOOR

### Adeziv neoprenic pentru lipirea pardoselilor din cauciuc, linoleum, fibre naturale

Adeziv universal, de contact/ neoprenic potrivit pentru lipirea treptelor, plintelor, a diverselor profile din PVC, cauciuc, mocheta, linoleum, pluta, etc.

#### Caracteristici speciale:

- ✓ Aspect: Lichid vâscos de culoare galben chihlimbar
- ✓ Vâscozitate (@20°C, Brookfield): 6000 – 7000
- ✓ Consum/ Randament (g/m<sup>2</sup>): între 150 ÷ 180 gr/m<sup>2</sup> în funcție de spatula folosită pentru aplicare și de dosul covorului care se dorește a fi lipit
- ✓ Durata de utilizare: 10 – 15 minute
- ✓ Timp de întărire finală: 24 – 36 ore
- ✓ Temperatura de utilizare: +15°C - +25°C
- ✓ Ambalare: 5kg

#### Restricții și recomandări în utilizare:

- ▶ Suprafețele ce urmează a fi lipite trebuie să fie compacte, uscate și bine curățate de părțile friabile, de uleiuri, grăsimi, ceruri, resturi de gips, praf, etc.
- ▶ Permiteți adezivului să atingă temperatura camerei înainte de utilizare.
- ▶ Se amestecă bine adezivul înainte de utilizare.
- ▶ Aplicați adezivul pe ambele suprafețe ce urmează a fi îmbinate într-un strat subțire și uniform cu ajutorul unei pensule sau a unei spatule de oțel



cu dinți fini. Lăsați adezivul să se usuce până când nu mai este lipicios la atingere. Alăturați suprafețele ce urmează a fi lipite prin presare fermă dinspre centru spre margini pentru a evacua eventualele bule de aer ce se pot forma.

- ▶ Dacă se folosește la lipirea lemnului, trebuie să se verifice întotdeauna umiditatea lemnului, ce trebuie să fie cuprinsă între 8 – 12%, la o temperatură a mediului ambiant cuprinsă între 15°C - 25°C și o umiditatea relativă a aerului ce nu trebuie să depășească 75%.

Cod	Produs	Buc/bax
516508	RINO FLOOR Adeziv neoprenic pt lipire pardoseli cauciuc, linoleum, fibre naturale 5kg PTPE15300S	1





## RINO FLOOR

### Adeziv MS monocomponent pentru lipirea parchetului

Adeziv silanic monocomponent specific pentru lipirea tuturor tipurilor de pardoseli din lemn pe substraturi din beton, pe suprafețe din placaj, PAL sau OSB, precum și pe suprafețe neabsorbante: marmură, gresie, mozaic, etc. Dacă se aplică în strat uniform, RINO FLOOR Adeziv MS pentru parchet creează o barieră de impermeabilizare și ajută la prevenirea creșterii umidității pe substraturile pe bază de ciment.

#### Caracteristici speciale:

- ✓ Tehnologie 100% MS
- ✓ Performanță ridicată
- ✓ Adeziv elastic
- ✓ Potrivit pentru lipirea tuturor tipurilor de pardoseli din lemn
- ✓ Ușor de aplicat, ușor de curățat
- ✓ Nu conține apă, solvenți, izocianat sau amine
- ✓ Este potrivit pentru sisteme de încălzire/ răcire în pardoseală
- ✓ Zgomot de impact: redus
- ✓ Consum/ Randament ( $\text{g}/\text{m}^2$ ): între  $400 \div 1000 \text{ gr}/\text{m}^2$  în funcție de spatula folosită pentru aplicare și porozitatea și planeitatea pe care se aplică
- ✓ Durată de utilizare: 40 – 50 minute
- ✓ Timp de întărire finală: 24 – 36 ore
- ✓ Temperatura de utilizare:  $+10^\circ\text{C}$
- ✓ Ambalare: 15kg



#### Restricții și recomandări în utilizare:

- ▶ Se aplică pe: pardoseli absorbante și neabsorbante, șape de beton tradiționale, șape anhidre, șape de sulfat de calciu, substraturi absorbante și neabsorbante prevăzute cu sisteme de încălzire/ răcire în pardoseală, pe suprafețe metalice după o degresare corespunzătoare (se recomandă o testare în prealabil).
- ▶ Pardoselile ce pot fi lipite cu acest adeziv sunt: elemente din lemn masiv fără îmbinare, cu grosimi de 10mm – parchet lamelar – conform standardului DIN EN 13227, parchet tip mozaic – conform standardului DIN EN 13488, benzi din lemn masiv, industrial – conform standardului DIN EN 14761, plăci din lemn masiv de stejar cu îmbinare lambă și uluc, cu lățimi maxime de 18 cm sau 20 cm – conform standardului DIN EN 13489, podele prefabricate multistrat conform standardului DIN EN 13489, paroseli din plută conform standardului DIN EN 12104.
- ▶ RINO FLOOR Adeziv MS monocomponent pentru lipirea parchetului din lemn masiv poate fi utilizat ca barieră de vapori, dacă este aplicat uniform și omogen. Formează un strat continuu, dacă se folosește pentru lipirea parchetului cu îmbinare în falț (lambă și uluc), pe suprafețe neîncălzite, cu umidități de până la 4% și umiditatea mediului ambiant de 85%.

Cod	Produs	Buc/bax
516520	RINO FLOOR Adeziv MS monocomponent pentru lipire aparchetului 15kg PAMONMS00F15	1



## RINO FLOOR

### Adeziv bicomponent pentru lipirea parchetului

Adeziv epoxy-poliuretanic bicomponent utilizat pentru lipirea parchetului pe orice tip de pardoseală din ciment, absorbantă sau pe pardoseli neabsorbante de tipul: marmură, gresie, OSB sau alte pardoseli din lemn.

#### Caracteristici speciale:

- ✓ Performanțe ridicate în aderență și rezistență
- ✓ Potrivit pentru lipirea tuturor tipurilor de pardoseli din lemn
- ✓ Foarte ușor de aplicat cu spatula/ mistria
- ✓ Nu conține apă
- ✓ Potrivit pentru sisteme de încălzire/ răcire în pardoseală
- ✓ Consum/ Randament (g/m<sup>2</sup>): între 1000 ÷ 1400 gr/m<sup>2</sup> în funcție de spatula folosită pentru aplicare, porozitatea și planeitatea pe care se aplică
- ✓ Durata de utilizare: 90 – 120 minute
- ✓ Timp de uscare pentru trafic pietonal: 8 - 12 ore, în funcție de condițiile ambientale
- ✓ Timp de întărire finală: 48 – 72 ore
- ✓ Temperatura de utilizare: +10°C ÷ 30°C
- ✓ Ambalare: 15kg



#### Restricții și recomandări în utilizare:

- ▶ Se aplică pe: pardoseli absorbante și neabsorbante, șape de beton tradiționale, șape anhidre, șape de sulfat de calciu, substraturi absorbante și neabsorbante prevăzute cu sisteme de încălzire/ răcire în pardoseală, pe suprafețe metalice după o degresare corespunzătoare (se recomandă o testare în prealabil).
- ▶ Pardoselile ce pot fi lipite cu acest adeziv sunt: elemente din lemn masiv fără îmbinare, cu grosimi de 10 mm, parchet lamelar – conform standardului DIN EN 13227, parchet tip mozaic – conform standardului DIN EN 13488, benzi din lemn masiv, industrial – conform standardului DIN EN 14761, plăci din lemn masiv de stejar cu lățimi maxime de 18 cm sau 20 cm – conform standardului DIN EN 13489, podele prefabricate multistrat conform standardului DIN EN 13489, elemente din ceramică sau sticlă.

Cod	Produs	Buc/bax
516521	RINO FLOOR Adeziv bicomponent pentru lipirea parchetului - componenta A+B 10kg PAPEPL6ACS10	1





## SPUME POLIURETANICE

### RINO FIX

Spumă poliuretanică monocomponentă ce se întărește prin contactul amestecului prepolimerizat cu umiditatea din aer. Spuma RINO FIX nu are postexpandare și nu exercită presiune în timpul procesului de întărire. Spuma întărită asigură o bună izolare termică și fonică și are excelente proprietăți de adeziune. Aderă foarte bine la majoritatea materialelor de construcții: cărămidă, tencuială, beton, lemn, metal, PVC, polistiren, gips carton, țiglă, etc., cu excepția suprafețelor din Teflon, polietilenă și silicon. Spuma întărită este sensibilă la radiațiile UV și la acțiunea directă a razelor soarelui. Spuma poliuretanică este destinată montajului ușilor și ferestrelor, izolarea tubulaturii, umplerea golurilor și rosturilor.

#### Caracteristici speciale:

- ✓ Capacitate foarte bună de umplere
- ✓ Capacitate excelentă de fixare
- ✓ Rezistentă la temperaturi cuprinse între:  $-50^{\circ}\text{C}$  și  $+90^{\circ}\text{C}$
- ✓ Temperatura la aplicare trebuie să fie cuprinsă între:  $+5^{\circ}\text{C}$  și  $+30^{\circ}\text{C}$
- ✓ Spumele din varianta de iarnă se pot aplica și la temperaturi scăzute (de până la  $-5^{\circ}\text{C}$ )
- ✓ Variante de prezentare: Spume cu aplicare manuală, Spume de pistol, Spume de vară și spume în varianta de iarnă
- ✓ Gramaj: aerosol 700ml

Cod	Produs	Buc/bax
515009	RINO FIX Spuma PU manuala 700ml A4484	12
515015	RINO FIX Spuma PU manuala iarna 700ml A4630	12
514152	RINO FIX Spuma PU pistol 700ml A4471	12
515014	RINO FIX Spuma PU pistol iarna 700ml A4632	12



#### Restricții și recomandări în utilizare:

- ▶ Spumele cu acționare manuală au o expandare de 2 – 4 ori mai mare în comparație cu același tip de spumă în varianta de pistol
- ▶ Deoarece cordonul de spumă și expandarea nu pot fi controlate, spumele cu acționare manuală nu sunt recomandate pentru instalarea ușilor și ferestrelor (în timpul uscării spumei, cadrele ferestrelor sau ușilor pot suferi deformări)
- ▶ Substraturile trebuie umezite, deoarece spuma expandează datorită umidității. O suprafață umedă asigură rezultate mai bune.
- ▶ Spuma întărită se poate vopsi cu o vopsea pe bază de poliuretan



## RINO HOBBY

Spumă poliuretanică monocomponentă ce se întărește prin contactul amestecului prepolimerizat cu umiditatea din aer. Spuma RINO HOBBY nu are postexpansare și nu exercită presiune în timpul procesului de întărire.

### Caracteristici speciale:

- ✓ Capacitate foarte bună de umplere
- ✓ Capacitate excelentă de fixare
- ✓ Rezistentă la temperaturi cuprinse între: -50°C și +90°C
- ✓ Temperatura la aplicare trebuie să fie cuprinsă între: +5°C și +30°C
- ✓ Variante de prezentare: Spume cu aplicare manuală, Spume de pistol
- ✓ Gramaj: aerosol 650ml

Cod	Produs	Buc/bax
515005	RINO HOBBY Spuma PU pistol 650ml A4472	12
515006	RINO HOBBY Spuma PU manuala 650ml A4483	12







### RINO FLEX

Spumă poliuretanică monocomponentă, de înaltă calitate, elastică, ce exercită o presiune redusă în timpul întăririi. Rezistă bine la vibrații, se utilizează în special pentru rosturi și articulații înguste supuse la mișcări de dilatație. Își recapătă forma inițială după compresie. Spuma poliuretanică monocomponentă se întărește prin contactul amestecului prepolimerizat cu umiditatea din aer. Spuma întărită asigură o bună izolare termică și fonică și are excelente proprietăți de adeziune. Aderă foarte bine la majoritatea materialelor de construcții, cu excepția suprafețelor din Teflon, polietilenă și silicon. Spuma întărită este sensibilă la radiațiile UV și la acțiunea directă a razelor soarelui. Spuma RINO FLEX este destinată pentru instalarea ușilor și ferestrelor, umplerea golurilor și rosturilor, izolarea și fixarea tubulaturii, fixarea panourilor pe pereți și acoperișuri. Este ideală în zonele unde caracteristicile elastice și presiunea minimă de expansiune sunt relevante, cum ar fi: pentru îmbinarea buștenilor sau a lemnului utilizat la construcția caselor de lemn, la îmbinări articulare înguste și supuse mișcărilor de contracție și dilatație. Își recapătă forma inițială după compresie.

#### Caracteristici speciale:

- ✓ Spumă elastică, rezistentă la vibrații
- ✓ Aderență excelentă pe cărămidă, tencuială, beton, lemn, metal, PVC, polistiren, gips carton, țiglă, etc.
- ✓ Capacitate mare de izolare termică și acustică
- ✓ Capacitate foarte bună de umplere
- ✓ Capacitate excelentă de fixare
- ✓ Rezistentă la temperaturi cuprinse între: -50°C și +90°C pe termen lung și între: -65°C și +110°C pe termen scurt
- ✓ Temperatura la aplicare trebuie să fie cuprinsă între: +5°C și +30°C
- ✓ Variante de prezentare: Spume de pistol
- ✓ Gramaj: aerosol 750ml

Cod	Produs	Buc/bax
515030	RINO FLEX Spuma elastica pentru pistol 750ml A47 57	12



#### Restricții și recomandări în utilizare:

- ▶ Substraturile trebuie umezite, deoarece spuma expandează datorită umidității. O suprafață umedă asigură rezultate mai bune.
- ▶ Spuma întărită trebuie protejată împotriva radiațiilor UV prin tencuire, vopsire (cu vopsea poliuretanică) sau prin aplicarea unui strat de etanșezanți (siliconici, acrilici, MS Polimeri).



## RINO MAX

Spumă poliuretanică monocomponentă care se întărește prin contactul amestecului prepolimerizat cu umiditatea din aer. Spuma întărită asigură o bună izolare termică și fonică și are excelente proprietăți de fixare și montaj. RINO MAX este o spumă cu randament ridicat și cu rezistență mecanică mare care exercită o presiune moderată în timpul procesului de întărire. Aderă foarte bine pe majoritatea materialelor de construcții: cărămidă, tencuială, beton, lemn, metal, PVC, polistiren, gips carton, țiglă, etc., cu excepția suprafețelor din Teflon, polietilenă și silicon. Spuma întărită este sensibilă la radiațiile UV și la acțiunea directă a razelor soarelui. Se utilizează pentru: umplerea cavităților, golurilor și a rosturilor, izolarea și fixarea tubulaturii și instalarea ferestrelor și a ușilor.

### Caracteristici speciale:

- ✓ Capacitate mare de izolare termică și acustică
- ✓ Capacitate foarte bună de umplere
- ✓ Capacitate excelentă de fixare
- ✓ Rezistență la temperaturi cuprinse între: -50°C și +90°C pe termen lung și între: -65°C și +110°C pe termen scurt
- ✓ Temperatura la aplicare trebuie să fie cuprinsă între: +5°C și +30°C
- ✓ Variante de prezentare: Spume de pistol în varinta de vară și de iarnă
- ✓ Gramaj: aerosol 880ml



### Restricții și recomandări în utilizare:

- ▶ Substraturile trebuie umezite, deoarece spuma expandează datorită umidității. O suprafață umedă asigură rezultate mai bune.
- ▶ Spuma întărită trebuie protejată împotriva radiațiilor UV prin tencuire, vopsire (vopsea poliuretanică), sau prin aplicarea unui strat de etanșeizantă (siliconici, acrilici, MS Polimeri).

Cod	Produs	Buc/bax
515007	RINO MAX Spuma PU pistol 880ml A4509	12
515018	RINO MAX Spuma PU pistol iarna 860ml A4631	12







### RINO TERMO

Spumă poliuretanică spray pentru izolare termică și fonică, recomandată pentru etanșarea eficientă a suprafețelor reci, prevenind astfel apariția condensului. Grosimea stratului final de izolare poate fi liber ajustată, prin aplicarea unui număr nelimitat de straturi consecutive. Utilizând duza de pulverizare inclusă, se pot etanșa cu succes suprafețe rotunde sau neuniforme, suprafețe greu accesibile, locuri în care utilizarea materialelor tradiționale de etanșare nu este posibilă. Spuma poliuretanică izolare etanșează perfect, fiind singurul material care poate elimina complet punțile termice și pierderile de aer care apar în cazul plăcilor de izolație din polistiren sau vată minerală, vată bazaltică. Formula unică a spumei și structura sa cu celule închise creează un scut împotriva umezelii și o rezistență ridicată la UV în comparație cu spumele obișnuite folosite în construcții. Spuma este destinată pentru: termoizolarea părților din structura unei clădiri cu risc de punți termice: grinzi, uși, plafoane, poduri, etc., pentru izolarea conductelor, țevilor, rezervoarelor, cazanelor sau a altor elemente de construcție unde există riscul apariției de punți termice, izolarea tuturor spațiilor greu accesibile, etc.

#### Caracteristici speciale:

- ✓ Elimină punțile termice
- ✓ Oferă izolare termică și fonică excelentă
- ✓ Previne apariția condensului
- ✓ Etanșează eficient suprafețele reci
- ✓ Previne apariția condensului
- ✓ Permite izolarea suprafețelor neuniforme sau greu accesibile
- ✓ Pentru utilizarea atât la interior cât și la exterior
- ✓ Grosimea stratului de spumă poate fi ajustată prin aplicarea unui număr nelimitat de straturi consecutive
- ✓ Variante de prezentare: Spume de pistol
- ✓ Gramaj: aerosol 700ml



#### Restricții și recomandări în utilizare:

- ▶ Temperatura aerului în timpul aplicării trebuie să fie cuprinsă între +10°C și +30°C, pentru rezultate optime se recomandă +20°C.
- ▶ Temperatura dozei la aplicare trebuie să fie cuprinsă între +18°C și +28°C.
- ▶ Suprafețele trebuie să fie curate și ferme, fără urme de praf și grăsime.
- ▶ Nu trebuie folosită în combinație cu: polietilenă (PE), polipropilenă (PP), PTFE (Teflon®). Datorită varietății mari de substraturi pe care se aplică, se recomandă un test preliminar de compatibilitate.
- ▶ Spuma întărită nu este foarte sensibilă la radiațiile UV și la acțiunea directă a razelor soarelui precum spumele poliuretanică monocomponente convenționale. Se recomandă, totuși acoperirea spumei întărite cu un material de etanșare opac, adecvat, o vopsea sau alt tip de material, pentru a-i oferi durabilitate.
- ▶ Se recomandă să nu fie utilizată în zone de contact direct cu apa, deoarece astfel se reduc proprietățile de izolare termică.

Cod	Produs	Buc/bax
515020	RINO TERMO Spuma pentru izolare termica 700ml	12

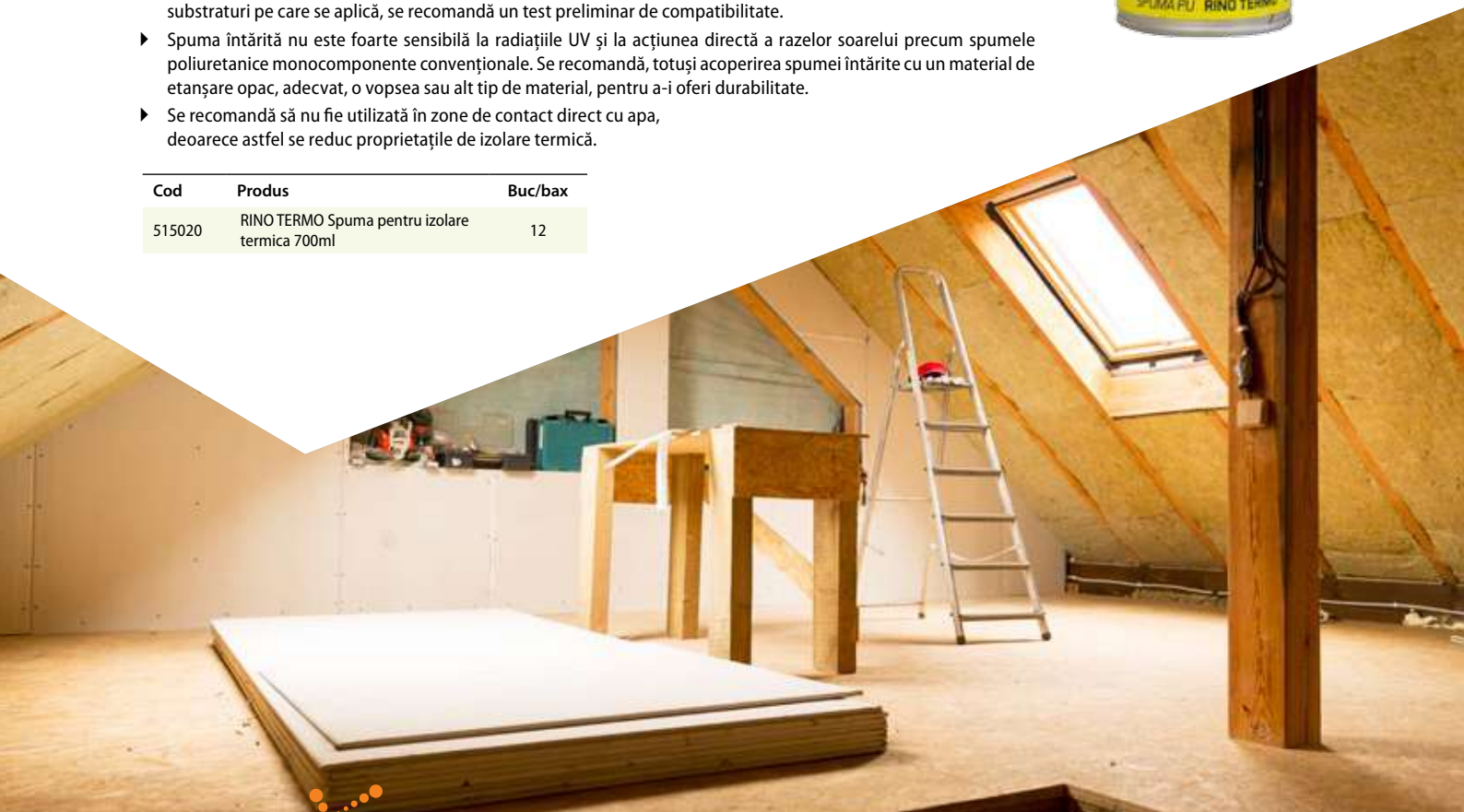



## RINO FIRE

Spumă poliuretanică monocomponentă rezistentă la foc, ce se întărește prin contactul amestecului prepolimerizat cu umiditatea din aer. Spuma întărită asigură o bună izolare termică și fonică și are excelente proprietăți de adeziune. Aderă foarte bine la majoritatea materialelor de construcții, cu excepția suprafețelor din Teflon, polietilenă și silicon. Spuma întărită este sensibilă la radiațiile UV și la acțiunea directă a razelor soarelui. Spuma poliuretanică RINO FIRE este utilizată pentru instalarea ușilor de protecție împotriva incendiilor, umplerea găurilor și golurilor, izolarea termică în cazul în care sunt necesare cerințe ridicate de rezistență la foc.

### Caracteristici speciale:

- ✓ Aderență excelentă pe cărămidă, tencuială, beton, lemn, metal, PVC, polistiren, gips carton, țiglă, etc.
- ✓ Clasa de rezistență la foc (Conf. DIN 4102 – 1) – B1
- ✓ Coeficientul de izolare termică și acustică 60dB
- ✓ Capacitate foarte bună de umplere
- ✓ Capacitate excelentă de fixare
- ✓ Rezistență la temperaturi cuprinse între: -50°C și +90°C pe termen lung și între: -65°C și +110°C pe termen scurt
- ✓ Punctul de aprindere al spumei întărite: + 400°C
- ✓ Rezistența la foc testată în conformitate cu normele europene EN 1366-4:

Adâncimea rostului, mm	100	100	100	100	200	200	200	200
Lățimea rostului, mm	40	30	20	10	40	30	20	10
Indicele EI, minute	45	45	60	60	120	120	150	180

- ✓ Variante de prezentare: Spume de pistol și spume manuale
- ✓ Gramaj: aerosol 750ml

### Restricții și recomandări în utilizare:

- ▶ Temperatura aerului în timpul aplicării trebuie să fie cuprinsă între +10°C și +30°C, pentru rezultate optime se recomandă +20°C.
- ▶ Temperatura dozei la aplicare trebuie să fie cuprinsă între +10°C și +25°C.
- ▶ Suprafețele trebuie să fie curate și ferme, fără urme de praf și grăsime.
- ▶ Substraturile trebuie umezite, deoarece spuma expandează datorită umidității. O suprafață umedă asigură rezultate mai bune.
- ▶ Spuma întărită trebuie protejată împotriva radiațiilor UV prin tencuire, vopsire.

Cod	Produs	Buc/bax
515025	RINO FIRE Spuma poliuretanică rezistentă la foc pistol 750ml A4755	12
515027	RINO FIRE Spuma poliuretanică rezistentă la foc 750ml A4756	12







## Spume poliuretane

### RINO SPUMĂ ADEZIVĂ DE POLISTIREN

Spumă adezivă poliuretanică, monocomponentă, pentru fixarea plăcilor de izolație din polistiren și/sau vată bazaltică. Adezivul spumă are calități superioare de lipire și etanșare. Aderă foarte bine la majoritatea materialelor de construcții: beton, cărămidă, tencuială, cu excepția suprafețelor din Teflon, polietilenă și silicon. După uscare spuma adezivă este un bun izolator fonic și termic. Spuma întărită este sensibilă la radiațiile UV și la acțiunea directă a razelor soarelui. Se utilizează pentru montarea panourilor de izolație din polistiren (EPS – polistiren expandat, XPS – polistiren extrudat, polistiroil), pe fațade și fundații în lucrările de construcții noi, precum și pentru izolarea clădirilor vechi, pentru fixarea plăcilor de vată bazaltică, pentru instalarea plăcilor de izolație pe acoperiș, pentru izolarea țevilor și a tubulaturii.

#### Caracteristici speciale:

- ✓ Aderență excelentă pe cărămidă, tencuială, lemn, beton, metal, PVC, polistiren, gips carton, țiglă, etc.
- ✓ Capacitate mare de izolare termică și acustică
- ✓ Capacitate foarte bună de umplere
- ✓ Capacitate excelentă de fixare
- ✓ Variante de prezentare: Spume cu aplicare manuală, Spume de pistol
- ✓ Gramaj: aerosol 750ml

#### Restricții și recomandări în utilizare:

- ▶ Temperatura aerului în timpul aplicării trebuie să fie cuprinsă între +5°C și +30°C, pentru rezultate optime se recomandă +20°C.
- ▶ Temperatura dozei la aplicare trebuie să fie cuprinsă între +5°C și +25°C, rezultate optime se obțin la +20°C.
- ▶ Suprafețele trebuie să fie curate, ferme, fără urme de praf și grăsime.
- ▶ Substraturile trebuie umezite, deoarece spuma expandează datorită umidității din aer. O suprafață umedă asigură rezultate mai bune.
- ▶ Spuma întărită se poate vopsi.

Cod	Produs	Buc/bax
515022	RINO Polistiren Spuma PU manuala 750ml A472	12
515021	RINO Polistiren Spuma PU pistol 750ml A4722	12



### RINO Spray de curățat spuma PU

RINO Spray de curățat spuma – este un solvent de curățare cu dublu scop. Recipientul poate fi conectat la un pistol de spuma PU, fie pentru a îndepărta reziduurile rămase în interiorul pistolului, sau poate fi folosit ca un spray manual pentru a elimina spuma PU neîntărită de pe echipamentele de lucru și suprafețe: sticlă, ramele ferestrelor, uși, etc.

#### Caracteristici speciale:

- ✓ Gramaj: aerosol 500ml

#### Restricții și recomandări în utilizare:

- ▶ Temperatura aerului în timpul aplicării trebuie să fie cuprinsă între -10°C și +30°C.
- ▶ Utilizați numai în spații bine aerisite și protejați suprafețele din jur de stropii de solvent.
- ▶ Purtați echipament de protecție.
- ▶ Agitați tubul de solvent, pentru a se amesteca conținutul, atât înainte de utilizare cât și periodic în timpul utilizării.
- ▶ Nu utilizați spray-ul de curățat spuma pentru aplicații generale de curățare. Solventul poate să înmoaie și/sau să decoloreze unele materiale (de ex. materialele plastice).
- ▶ Spray-ul de curățare nu va dizolva spuma PU întărită.

Cod	Produs	Buc/bax
515010	RINO Spray curatat spuma PU 500ml A458	12



## ACCESORII

### RINO PISTOL PROFESIONAL

#### pentru SPUMA POLIURETANICĂ

Pistol cu corp din aluminiu cu mâner ușor, detașabil, cu valva în care se montează tubul de spumă tratată cu PTFE. Forma mânerului asigură o prindere confortabilă și are un sistem eficient de control al evacuării spumei. Datorită tratării cu PTFE sunt 0% reziduuri după utilizare.

Cod	Produs	Buc/bax
516341	RINO PISTOL PROFESIONAL pentru SPUMA POLIURETANICĂ	20



### RINO PISTOL PROFESIONAL

#### teflon pt spuma PU

Pistol cu corp din aluminiu tratat cu PTFE/ Teflon, mâner ușor detașabil. Valva pistolului în care se montează tubul de spumă este tratată cu PTFE. Forma mânerului asigură o prindere confortabilă și are un sistem eficient de control al evacuării spumei. Datorită tratării cu PTFE sunt 0% reziduuri după utilizare.

Cod	Produs	Buc/bax
516342	RINO Pistol profesional teflon pt spuma PU 1118T 8	20



### RINO PISTOL PROFESIONAL

#### pentru spuma PU cu tija rotativa

Pistol cu corp din aluminiu cu mâner ușor, detașabil, cu valva în care se montează tubul de spumă tratată cu PTFE. Forma mânerului asigură o prindere confortabilă și are un sistem eficient de control al evacuării spumei. Datorită tratării cu PTFE sunt 0% reziduuri după utilizare. Tija pistolului este rotativă, permite mișcări unghiulare de 30°.

Cod	Produs	Buc/bax
516339	RINO Pistol profesional pt spuma PU cu tija rotativa 701KT1	20



### RINO PISTOL PROFESIONAL

#### pentru silicon salam 600ml

Pistol cu corpul din aluminiu de grosime 1mm, cu tija de împingere întărită și finisată în culoarea neagră, cu bloc de împingere de înaltă densitate. Conexiunea este la ambele capetele ale cilindrilor și se face printr-un filet fin. Rata de împingere este de 16: 1 și forța de împingere este >3.000N

Cod	Produs	Buc/bax
515084	RINO Pistol profesional pt silicon salam 600ml C 1342-15	20







# Hidroizolează cu

# RUBBER SEAL®



## 750% ELASTICITATE

PIATRĂ

BITUM

BETON

METAL

PVC

ZINC

LEMN





**MELLERUD**

### Produse de curățenie pentru:

- Plăci de gresie și faianță, marmură,  
piatră naturală
- Îndepărtarea mușcăiului
  - Obiecte sanitare
  - Gospodărie
- Grădină, terasă, balcon, exterior

**TEMAD**



## Plăci de gresie și faianță, marmură, piatră naturală



### SOLUȚIE PENTRU ÎNGRIJIREA GRESIEI

- Curăță și îngrijește gresia glazurată și neglazurată, plăcile ceramice, plăcile de gresie, clincher, ceramică aspră și pietrele naturale: ardezie, granit etc.
- Destinat și podelelor din material plastic/PVC.
- Formează un strat protector împotriva murdăriei.

Cod	Denumire	Buc/bax
760003	Sol pt. îngrijirea gresiei 1L 0042	4



### SOLUȚIE PENTRU CURĂȚAREA ROSTURILOR

- Curăță rosturile dintre plăcile de faianță și gresie de urmele de grăsime, ulei, murdărie și alte resturi întărite etc.
- Pentru rosturi de gresie, faianță, clincher, cărămidă aparentă, piatră naturală.

Cod	Denumire	Buc/bax
760049	Soluție pentru curățarea rosturilor 0,5L 0332	6



### SOLVENT PENTRU CURĂȚAREA URMELOR DE GRĂSIME, CEARĂ ȘI MURDĂRIE

- Îndepărtează grăsimea, uleiul și murdăria. Curăță chiar și resturile întărite de ceară.
- Poate afecta luciul suprafețelor ceramice, obiectelor din ceramică fină, piatră naturală, suprafețelor din PVC, material plastic și metal.
- Ideal pentru curățarea podelelor, pervazurilor de la ferestre, mobilierului de bucătărie și mobilierului de birou.

Cod	Denumire	Buc/bax
760008	Solvent pt. grasime ceara, murdarie 1L 0325	4





### SOLUȚIE DE CURĂȚARE INTENSIVĂ

- Îndepărtează straturile de murdărie, resturile întărite, depunerile de grăsime, resturile de materiale de construcții, depunerile de nicotină, ulei, fungicide și alte resturi de pe faianță, gresie, piatră naturală (marmură, granit), piatră artificială, beton, PVC, corpuri de încălzire, lemn lăcuit și metal.

Cod	Denumire	Buc/bax
760014	Sol pt curatat intensiva 1L 0301	4
760070	Sol pt curatat intensiva 1,75L 1353	2
760083	Sol pt curatat intensiva 5L 1012	1

### SOLUȚIE PENTRU CURĂȚAREA ȘI ÎNGRIJIREA MARMUREI

- Reimprospătează și împiedică formarea depunerilor de murdărie pe toate tipurile de suprafețe din marmură cum ar fi podele, trepte, pervazuri de la ferestre etc.
- Pentru uz interior.
- Indicat și pentru suprafețele din piatră naturală și artificială.
- Nu transformă suprafețele lucioase în suprafețe mate.

Cod	Denumire	Buc/bax
760024	Sol de curatat marmura 1L 0950	4



### SOLUȚIE PENTRU LUSTRUIT MARMURA

- Este indicată pentru lustruirea unor suprafețe precum: pervazuri, pardoseli, trepte, blaturi de bucătărie, confecționate din marmură, piatră naturală și artificială.
- Accentuează culoarea naturală și conferă strălucire.

Cod	Denumire	Buc/bax
760023	Sol pt lustruit marmura 0,5L 0158	4



**SOLUȚIE PENTRU CURĂȚAREA URMELOR ȘI PETELOR DE CIMENT DE PE SUPRAFEȚELE DIN MARMURĂ ȘI PIATRĂ NATURALĂ CALCAROASĂ**

- Elimină depunerile și petele de ciment de pe gresie și de pe suprafețele care nu permit utilizarea unor soluții ce conțin acizi.
- Are efect de protecție, elimină fără probleme urmele și petele de ciment, resturile de ciment și calcar de pe suprafețele din piatră naturală calcaroasă, marmură.
- Nu conține acizi.

Cod	Denumire	Buc/bax
760041	Sol pt pete de ciment de pe marm piatra 1L 0981	4

**SOLUȚIE PENTRU PROTECȚIA SUPRAFEȚELOR DIN MARMURĂ ȘI PIATRĂ NATURALĂ**

- Protejează împotriva pătrunderii uleiului și a impurităților pe bază de grăsimi sau apă în suprafețele de marmură și piatră naturală. Depunerile de calcar și de piatră devin mai ușor de îndepărtat.
- Este destinată suprafețelor din marmură, piatră naturală și artificială, granit, ardezie, clincher, azbest, și gresie.
- Este potrivită și suprafețelor ceramice poroase: teracotă și argilă.

Cod	Denumire	Buc/bax
760022	Sol pt protectia supraf de marmura si piatra nat 0,5L 0875	4

**SOLUȚIE PENTRU CURĂȚAREA ȘI ÎNGRIJIREA OBIECTELOR DIN CERAMICĂ FINĂ**

- Curăță și îngrijește în același timp obiectele din ceramică fină, lucioase și mate, gresia glazurată și podelele din piatră lucioasă.
- Elimină grăsimile și resturile întărite, urmele de mizerie.

Cod	Denumire	Buc/bax
760007	Sol pt. curatat ob din ceramica 1L 0943	4

**SOLUȚIE PENTRU ÎNDEPĂRTAREA URMELOR ȘI PETELOR DE CIMENT**

- Îndepărtează rapid și fără efort urmele, petele și resturile de ciment, resturile de salpetru și murdăria.
- Curăță gresia, plăcile ceramice, pietrele naturale calcaroase cum ar fi granitul, ardezia.

Cod	Denumire	Buc/bax
760040	Sol pt. indepartare urme si pete ciment 1L 0004	4
760073	Sol pt. indepartare urme si pete ciment 1,75L 1360	2



## Îndepărtarea mucegaiului

### Inițiativa MELLERUD pentru un trai sănătos

Studiile științifice au arătat că absolut toți sporii de mucegai pot declanșa reacții alergice. Cu ajutorul produselor anti-mucegai, MELLERUD se opune acestei amenințări pentru sănătate. Fie că este vorba de aditivi pentru materialele de construcții, fie că sunt substanțe care înlătură mucegaiul în mod eficient, produsele MELLERUD combat mucegaiul și protejează sănătatea și mediul înconjurător, astfel încât întreaga familie să se poată simți bine și în siguranță acasă.

**Angela Feuerhermel**  
Inginer chimist  
Expert în identificarea, evaluarea  
și îndepărtarea mucegaiului (TÜV)



#### SOLUȚIE DE CURĂȚARE A MUCEGAIULUI

- Pentru îndepărtarea oricărui tip de mucegai din spațiul de locuit al casei, din saună sau piscină. Aplicați peste pata de mucegai. Acționează imediat.
- Distruge mucegaiul, ciupercile, bacteriile și algele formate pe suprafețele de gresie, faianță, pereți, zidării, lemn, materiale plastice.
- Proprietăți de dezinfectare și prevenire.

Cod	Denumire	Buc/bax
760032	Sol de curatat mucegaiul 0,5L 0097	6



#### SOLUȚIE PENTRU ÎNDEPĂRTAREA MUCEGAIULUI

- Acționează datorită oxigenului activ, nu conține clor.
- Produs inodor. Acțiune imediată în profunzime și de durată.
- Îndepărtează depunerile de mucegai, ciupercile, algele, mușchii, bacteriile și sporii de pe suprafețele de tapet, zidărie, gresie, faianță, lemn, piatră, material plastic și textile.
- **Se recomandă în special pentru uz interior: dormitor, camera copiilor.**

Cod	Denumire	Buc/bax
760030	Sol pt indepartat mucegaiul 0,5L 0493	6



Soluția MELLERUD pentru îndepărtarea mucegaiului este potrivită și pentru curățarea „biofilmelor” - acele depuneri greu observabile de pe armături, scurgeri și duș. Suprafețele ceramice și cromate vor străluci ca noi.

**Cantitatea necesară:**  
500 ml sunt suficienți pentru 10 m<sup>2</sup>, în funcție de capacitatea de absorbție a suprafeței.



ÎMPOTRIVA MUCEGAIULUI...  
PENTRU SĂNĂTATE!



SFAT

**Cantitatea necesară:**  
500 ml sunt suficienți pentru  
5–10 m<sup>2</sup>, în funcție de  
capacitatea de absorbție a  
substratului.

**SOLUȚIE DE PROTECȚIE  
ÎMPOTRIVA MUCEGAIULUI**

- Împiedică formarea de mucegai, ciuperci, alge și mușchi în spațiile închise, pe suprafețele poroase, cum ar fi pereți, tavane, gresie, rosturi, pervazurile de la ferestre și zidărie.
- Recomandat pentru suprafețele acoperite cu tapet sau zugrăvite.

Cod	Denumire	Buc/bax
760031	Sol de prot. Împotriva mucegaiului 0,5L 1582	6



SFAT

Diluati în apă și aplicați pe perete înainte de aplicarea materialelor de mascare a pereților și a tavanului

**Cantitatea necesară:**

- Pentru adezivul de tapet: la 1 pachet adeziv adăugați 250 ml aditiv pentru îndepărtarea mucegaiului.
- Pentru vopselele solubile în apă: la 1 litru vopsea adăugați 25 ml aditiv pentru îndepărtarea mucegaiului.
- Pentru materialele care suportă diluarea cu apă, cum ar fi mortarul, tencuiala sau masa de șpaclu: la 10 litri apă de pregătire adăugați 500 ml aditiv pentru îndepărtarea mucegaiului.

**INHIBITOR DE MUCEGAI**

- Are proprietăți fungicide – previne formarea ciupercilor în materiale solubile în apă, cum ar fi: vopsele pe bază de dispersii, chit de rosturi, glet, mortar, tencuială și adeziv pentru tapet.
- Împiedică formarea mucegaiului, ciupercilor, algelor și mușchilor prin simpla aplicare a soluției.

Cod	Denumire	Buc/bax
760001	Inhibitor de mucegai 0,5L 1575	6

## Obiecte sanitare

### SOLUȚIE SPECIALĂ PENTRU CURĂȚAREA BĂII ȘI OBIECTELOR SANITARE



- Îndepărtează rapid petele de calcar și apă, resturile de săpun și rugină de pe toate suprafețele (rezistente la acizi) din baie sau bucătărie: faianță, chiuvetă, cadă de baie, duș, vase de toaletă și armături.
- Îndepărtează depunerile neplăcute și împiedică formarea de straturi de bacterii și de germeni.

Cod	Denumire	Buc/bax
760002	Solutie pt baie, obiecte sanitare 0,5L 2060	6



### SOLUȚIE PENTRU CURĂȚAREA CABINELOR DE DUȘ

- Îndepărtează depunerile de calcar și săpun. Curățare și îngrijire chiar de la prima aplicare. Previne depunerile de calcar. Redă strălucirea și luciul pereților acoperiți cu gresie și faianță.
- Indicat atât pentru cabinetele de duș cu pereți din faianță și acril, cât și pentru ușile și perdelele acestora.

Cod	Denumire	Buc/bax
760005	Sol de curatat cabinetele de dus 0,5L 0851	6



### SOLUȚIE PENTRU CURĂȚAREA ȘI ÎNTREȚINEREA CĂZILOR DIN ACRIL

- Îndepărtează depunerile de calcar, săpun, grăsimea și murdăria de pe obiectele sanitare din acril sau alte materiale sintetice.
- Previne apariția de pete pe obiectele sanitare: căzi de baie, căzi de duș și piscine.
- Curață, protejează, formează o peliculă antimurdărire și conferă strălucire obiectelor din acril.
- Potrivit chiar și pentru robinetele din oțel inoxidabil sau crom.

Cod	Denumire	Buc/bax
760043	Sol intretinere cazi de acril 0,5L 2008	6

### SOLUȚIE PENTRU ÎNDEPĂRTAREA RAPIDĂ A CALCARULUI ȘI A DEPUNERILOR DE PE VASELE DE TOALETĂ

- Elimină depunerile de pe vasele de toaletă, depunerile de calcar, resturile de săpun și petele de rugină.
- Se poate utiliza pentru vasele de toaletă, bideu, pișoare și vase sanitare.

Cod	Denumire	Buc/bax
760038	Sol pt indepartat calcarul 1L 0820	4







### SOLUȚIE PENTRU CURĂȚAREA CĂZILOR DE BAIE CU HIDROMASAJ

- Înlătură germenii, bacteriile, ciupercile și alte microorganisme, curăță duzele și țevile căzilor de baie cu hidromasaj.
- Curăță în profunzime și previne depunerile. Are efect dezinfectant.
- Împiedică apariția mirosurilor neplăcute.

Cod	Denumire	Buc/bax
760039	Sol curatat cada de baie cu hidromasaj 1L 2039	4

### SOLUȚIE GEL PENTRU DESFUNDAREA ȚEVILOR DE SCURGERE

- Acționează asupra țevilor înfundate de la chiuvete, căzi de baie, vase de toaletă și scurgeri.
- Distruge și înlătură într-un timp foarte scurt resturile de alimente, resturile de săpun, fire de păr, vată etc. din conductele de scurgere.
- Poate fi folosit fără nici un fel de riscuri pentru țevile din material plastic și metal întrucât nu generează creșterea temperaturii în timpul folosirii.

Cod	Denumire	Buc/bax
760028	Gel pt. desfundat tevi de scurgere 1L 9151	4



### GRANULE PENTRU DESFUNDAREA ȚEVILOR DE SCURGERE

- Acționează asupra țevilor înfundate de la chiuvete, căzi de baie, vase de toaletă și scurgeri. Distruge în cel mai scurt timp resturile alimentare, de săpun, fire de păr, vată etc. din conductele de scurgere.
- De asemenea, desfundă și scurgerile blocate cu gheață.

Cod	Denumire	Buc/bax
760029	Granule pt desfundare tevi de scurgere 600gr 9106	6

## Gospodărie

## SOLUȚIE DEZINFECTANTĂ DE CURĂȚAT

- Îndepărtează bacteriile, ciupercile și germenii din întreaga gospodărie.
- Curăță și dezinfectează printr-o simplă utilizare toate suprafețele care suportă ștergere, din bucătărie, baie, toaletă.
- Potrivit pentru suprafețele de lucru, frigider, coșuri de gunoi, perdele de duș, covoare de cauciuc, colace pentru vasele de toaletă, mânere, gresie, podele, piscină, vase de flori etc.

Cod	Denumire	Buc/bax
760004	Sol dezinfectanta de curatat 0,5L 1186	6
760077	Soluție dezinfectantă de curățat 1L	4



## PRODUS PENTRU ÎNDEPĂRTAREA RAPIDĂ A CALCARULUI DIN APARATELE DE CAFEA

- Indicat pentru mașinile automate de cafea, semi-automate, mașinile pentru cafeaua boabe sau automatele pe bază de pastile.
- Indicat și pentru filtrele de cafea și fierbătoarele de apă.

Cod	Denumire	Buc/bax
760006	Sol pt indep calcar din filtru cafea 0,5L 1032	4



## SOLUȚIE DE CURĂȚARE PENTRU GEAMURI ȘI OGLINZI

- Curăță eficient, fără să lase urme. Îndepărtează impuritățile și depunerile, urmele de nicotină și grăsime, petele de ruj sau cremă de pe toate suprafețele din sticlă: ferestre, parbrize, uși, vitrine, oglinzi, monitoare, mese din sticlă.
- Împiedică depunerea impurităților și asigură un efect anticondens de lungă durată.

Cod	Denumire	Buc/bax
760012	Sol pt curatat geamuri si oglinzi 0,5L 1124	6



## SOLUȚIE PENTRU CURĂȚAREA ȘI ÎNDEPĂRTAREA GRĂSIMILOR DIN BUCĂTĂRIE

- Curăță depunerile de grăsime din bucătărie.
- Îndepărtează chiar și murdăria severă.
- Indicat pentru curățarea dulapurilor din bucătărie, instalațiilor, aragazurilor, hotelor.

Cod	Denumire	Buc/bax
760019	Sol pt curatat ob din bucatarie 0,5L 0271	6







**SOLUȚIE PENTRU CURĂȚAREA RESTURILOR DE ADEZIVI**

- Îndepărtează rapid și eficient etichete, abțibilduri, resturi de adeziv, urme de ruj, cerneală, tuș, ulei, grăsime, ceară, gudron, funingine.
- Potrivit pentru suprafețele de sticlă, piatră, ceramică, lemn, PVC sau textile.

Cod	Denumire	Buc/bax
760018	Sol pt rezidurile de adeziv 250ml 1766	6

**SOLUȚIE PENTRU CURĂȚAREA ȘEMINEELOR ȘI A GEAMURILOR DE LA ARAGAZ**

- Îndepărtează reziduurile rezultate prin ardere sau coacere: funingine, depuneri de fum, grăsime, impurități și praf.
- Se poate utiliza și pentru curățarea geamurilor de la aragaz. Nu atacă suprafețele materialelor și împiedică coroziunea sticlei.
- Folosirea regulată ușurează procesul de curățare și împiedică depunerile severe de impurități.

Cod	Denumire	Buc/bax
760016	Sol pt curatat seminee geamuri aragaz 0,5L 0929	6



**SOLUȚIE PENTRU CURĂȚAREA MATERIALELOR PLASTICE**

- Îndepărtează fără efort murdăria, grăsimea, uleiul, depunerile de nicotină, funingine, praf de pe toate suprafețele din plastic, cum ar fi de exemplu: jaluzele, profile fereastră, mobilă de birou și bucătărie, calculator, echipamente radio și televizor, bărci, plăci de surf.
- Ideal pentru curățarea interioarelor de la mașini.

Cod	Denumire	Buc/bax
760020	Sol pt curat materiale plastice 0,5L 0233	6

**SOLUȚIE PENTRU CURĂȚAREA ȘI ÎNGRIJIREA SUPRAFEȚELOR LAMINATE ȘI DIN PLUTĂ**

- Împrospătează, conferă strălucire, împiedică depunerea impurităților – curăță și îngrijește dintr-o singură acțiune pardoselile din parchet laminat, furnir, panourile din lemn, podele și parchet din plută.
- Îndepărtează fără efort depunerile de murdărie, resturile de grăsime și de ulei.

Cod	Denumire	Buc/bax
760021	Sol pt supraf laminate si din pluta 1L 0409	4



### SOLUȚIE PENTRU CURĂȚAREA PARCHETULUI

- Curăță și îngrijește dintr-o singură mișcare toate tipurile de parchet și podele din lemn.
- Împrospătează, împiedică formarea depunerilor de murdărie, îngrijește și conferă parchetului strălucire fără a necesita o lustruire ulterioară.

Cod	Denumire	Buc/bax
760026	Sol pt curatat parchetul 1L 1513	4



### SOLUȚIE PENTRU ÎNDEPĂRTAREA SPUMEI POLIURETANICE ÎNTĂRITE ȘI A URMELOR DE GRAFFITI

- Îndepărtează urmele de spumă proaspătă sau întărită, urmele de graffiti, de marker permanent de pe suprafețele poroase sau netede. Acționează rapid și puternic, datorită proprietăților de adeziune ale soluției pe suprafețele tratate. Potrivită pentru îndepărtarea spumelor poliuretanică mono și bicomponente.

Cod	Denumire	Buc/bax
760074	Sol pt indepartarea spumei poliuretanică și a urmelor de graffiti 0,5l 1476	6

### SOLUȚIE PENTRU CURĂȚAREA ȘI ÎNTREȚINEREA MAȘINILOR DE SPĂLAT RUFEE ȘI A MAȘINILOR DE SPĂLAT VASE

- Soluția elimină depunerile de grăsime, calcarul, resturile de detergenți, precum și murdăria ce se găsește de obicei în toate mașinile de spălat vase și mașinile de spălat haine. Se elimină resturile de detergenți folosiți la spălare din sertarele mașinii de spălat. Curăță și neutralizează mirosurile. Protejează împotriva coroziunii.

Cod	Denumire	Buc/bax
760076	Sol pt curatarea și intretinerea mașinilor de spalat rufe,vase 0,5l 1636	6







### SOLUȚIE PENTRU CURĂȚAREA PLITELOR VETRO-CERAMICE

- Curăță în profunzime și protejează toate tipurile de plite ceramice, oferind strălucire și protecție îndelungată.
- Simplifică operațiunea zilnică de curățare.
- Îndepărtează depunerile severe și resturile alimentare arse.
- Combinația specială de îngrijire, previne arderea ulterioară a resturilor alimentare pe plită, evitând astfel deteriorarea datorată gătirii îndelungate a alimentelor cu conținut de zahăr.

Cod	Denumire	Buc/bax
760046	Soluție curatare plite vetro-ceramice 0,5L 2275	6

### SOLUȚIE PENTRU CURĂȚAREA DEPURERILOR DE CALCAR ȘI A RUGINEI

- Elimină rapid depunerile de calcar, petele de apă, rugină, depunerile de săpun și alte impurități de pe suprafețele obiectelor sanitare (vană, duș, vase de toaletă, armături).

Cod	Denumire	Buc/bax
760015	Sol pt curatat depuneri calcar, rugină 0,5L 0219	6



## Grădină, terasă, balcon, exterior

## SOLUȚIE PENTRU ÎNDEPĂRTAREA ALGELOR ȘI MUȘCHIULUI

- Înlătură în mod eficient algele, mușchiul și ciupercile de pe suprafețele de piatră, lemn, sticlă, plastic, beton și ceramică de pe terase, fațadele caselor, gardurile din lemn, trotuare.

Cod	Denumire	Buc/bax
760000	Sol pt alge si muschi 1L 0110	4



## SOLUȚIE PENTRU CURĂȚAREA GRĂTARELOR

- Curăță automat și rapid resturile de grăsime arsă de pe grătare, aparate de prăjit, ceramică și suprafețe din oțel inoxidabil.
- Indicat și pentru aragazuri și mașini de gătit.

Cod	Denumire	Buc/bax
760013	Sol pt curatat gratarul 0,5L 2404	6

## SOLUȚIE PENTRU IMPREGNAT CLINCHER ȘI CERAMICĂ

- Protejează împotriva murdăriei și a petelor, reîmprospătează culoarea și textura plăcilor de ceramică sau a celor de clincher.
- Este ideală pentru plăcile ceramice neglazurate, podelele de lut și piatră, cărămidă și clincher, ardezie, gresie Cotto și bazalt. Subliniază frumusețea naturală fără a da strălucire pardoselilor.
- Indicată atât pentru interior cât și pentru exterior.

Cod	Denumire	Buc/bax
760048	Solutie impregnat klinker si ceramica 1L 0035	4





**SOLUȚIE PENTRU ÎNDEPĂRTAREA SILICONULUI**

- Îndepărtează urmele de silicon proaspete dar și pe cele vechi de pe diferite suprafețe: material acrilic, sticlă, plăci ceramice, gresie, lemn, suprafețe emailate, porțelan și alte tipuri de suprafețe.

Cod	Denumire	Buc/bax
760033	Sol de indepartat siliconul 250ml 1773	6

**SIGILARE PIATRĂ & PAVAJ**

- Oferă protecție de durată.
- Este incoloră și rezistentă la acțiunea apei.
- Conferă efect de strălucire.
- Intensifică culoarea și structura. Potrivit pentru toate tipurile de piatră naturală și artificială.
- Pentru uz interior și exterior.

Cod	Denumire	Buc/bax
760034	Sigilare piatră & Pavaș 0,5L 0189	6

**SOLUȚIE PENTRU CURĂȚAREA PIETRELOR FUNERARE**

- Elimină substanțe cum ar fi: alge verzi, frunze și petale uscate, excremente de păsări, funingine și alte pete de murdărie.
- Potrivită pentru pietre funerare, monumente și împrejurimile din piatră naturală sau artificială: granit, gresie, ardezie etc.

Cod	Denumire	Buc/bax
760042	Sol curatat pietre funerare 0,5L 0400	6





**DUPLI-COLOR®**

Vopsele spray auto

Vopsele spray decorative

Vopsele spray speciale

Spray-uri de marcaj

Vopsea antirugină Alkyton

Soluții profesionale Colormatic

**TEMAD**





## DUPLICOLOR AUTO

Vopsele auto gama Car's

### CAR'S VOPSEA AUTO

- Vopsea de foarte bună calitate pe bază de rășini nitro, recomandată pentru vopsiri parțiale și decorative ale autovehiculelor.
- Uscare rapidă, aderență excelentă și rezistență la intemperii.
- Culori: alb lucios, alb mat, negru lucios, negru mat.



Cod	Denumire	Buc/bax
313102	DUPLICOLOR Car's alb lucios - 600ml cod 693885HY	6
313204	DUPLICOLOR Car's alb mat - 600ml cod 693892HY	6
313101	DUPLICOLOR Car's negru lucios - 600ml cod 693854HY	6
313203	DUPLICOLOR Car's negru mat - 600ml cod 693878HY	6

### CAR'S VOPSEA JANTE

- Vopsea spray pe bază de rășini nitro de calitate ridicată, recomandată pentru vopsirea jantelor și a altor părți ale autovehiculelor.
- Uscare rapidă, aderență excelentă și rezistență la intemperii.
- Culori: argintiu, auriu.

Cod	Denumire	Buc/bax
312001	DUPLICOLOR Car's jante argintiu - 600ml cod 693823HY	6
312002	DUPLICOLOR Car's jante auriu - 400ml cod 385902	6



### CAR'S VOPSEA METALIZATĂ

- Vopsea de calitate ridicată pe bază de rășini nitro cu uscare rapidă, rezistentă la intemperii.
- Culori: albastru, azur, negru, roșu și verde.

Cod	Denumire	Buc/bax
315002	DUPLICOLOR Car's albastru metalizat - 400ml cod 706844	6
315001	DUPLICOLOR Car's azur metalizat - 400ml cod 706837	6
315005	DUPLICOLOR Car's negru metalizat - 400ml cod 706875	6
315004	DUPLICOLOR Car's roșu metalizat - 400ml cod 706868	6
315003	DUPLICOLOR Car's verde metalizat - 400ml cod 706851	6



### CAR'S LAC TRANSPARENT

- Lac de înaltă calitate recomandat pentru protejarea suprafețelor acoperite cu vopsele metalizate.
- Lac acrilic cu uscare rapidă.
- Culori: transparent.

Cod	Denumire	Buc/bax
314001	DUPLICOLOR Car's lac transparent lucios - 600ml cod 693830HY	6

### CAR'S GRUND

- Grund pe bază de rășini nitro de înaltă calitate ce conferă o bază perfectă pentru o vopsire durabilă și de calitate.
- Previne formarea ruginii și acoperă zgărieturile superficiale.
- Culori: gri.

Cod	Denumire	Buc/bax
311001	DUPLICOLOR Car's grund gri - 600ml cod 693847HY	6



*Vopsele auto gama Car's*



## AUTO COLOR VOPSEA RETUȘ AUTO DACIA METALIZAT

- Vopsea acrilică de foarte bună calitate pentru retuș auto.
- Uscare rapidă și rezistență deosebită la intemperii.
- Pentru uz exterior și interior.
- Culori: 42 de nuanțe diferite.

Cod	Denumire	Buc/bax
350132	DUPLICOLOR Vopsea retuș auto metalizată Albastru Azur cod 883620	6
350440	DUPLICOLOR Vopsea retuș auto metalizată Albastru Electric cod 564499	6
350124	DUPLICOLOR Vopsea retuș auto metalizată Albastru Olimp cod 833946	6
350126	DUPLICOLOR Vopsea retuș auto metalizată Albastru Sideral cod 833991	6
350123	DUPLICOLOR Vopsea retuș auto metalizată Albastru Spectral cod 833939	6
350135	DUPLICOLOR Vopsea retuș auto metalizată Albastru Violet cod 883651	6
350137	DUPLICOLOR Vopsea retuș auto metalizată Argintiu Diamant cod 883675	6
350441	DUPLICOLOR Vopsea retuș auto metalizată Argintiu Iridiu cod 564505	6
350115	DUPLICOLOR Vopsea retuș auto metalizată Argintiu Stelar cod 833953	6
350117	DUPLICOLOR Vopsea retuș auto metalizată Bej Stelar cod 833977	6
350139	DUPLICOLOR Vopsea retuș auto metalizată Bleu Spațial cod 883699	6
350448	DUPLICOLOR Vopsea retuș auto metalizată Bleu Stelar cod 158421	6
350138	DUPLICOLOR Vopsea retuș auto metalizată Crem Auriu cod 883682	6
350136	DUPLICOLOR Vopsea retuș auto metalizată Crem Stelar cod 883668	6
350120	DUPLICOLOR Vopsea retuș auto metalizată Gri Carbon cod 834035	6
350442	DUPLICOLOR Vopsea retuș auto metalizată Gri Cuart cod 564512	6
350128	DUPLICOLOR Vopsea retuș auto metalizată Gri Direct cod 883583	6
350127	DUPLICOLOR Vopsea retuș auto metalizată Gri Metal cod 834004	6
350118	DUPLICOLOR Vopsea retuș auto metalizată Gri Petrol cod 834011	6
350121	DUPLICOLOR Vopsea retuș auto metalizată Gri Safir cod 834042	6
350134	DUPLICOLOR Vopsea retuș auto metalizată Gri Spațial cod 883644	6
350447	DUPLICOLOR Vopsea retuș auto metalizată Gri Stelar cod 564642	6
350444	DUPLICOLOR Vopsea retuș auto metalizată Gri Verde Abisal cod 565229	6
350445	DUPLICOLOR Vopsea retuș auto metalizată Gri Verde Primava cod 565281	6
350129	DUPLICOLOR Vopsea retuș auto metalizată Negru Magic cod 883590	6
350133	DUPLICOLOR Vopsea retuș auto metalizată Roșu Coral cod 883637	6
350119	DUPLICOLOR Vopsea retuș auto metalizată Roșu Indian cod 834028	6
350122	DUPLICOLOR Vopsea retuș auto metalizată Roșu Persan cod 834059	6
350114	DUPLICOLOR Vopsea retuș auto metalizată Roșu Rubin cod 833922	6
350131	DUPLICOLOR Vopsea retuș auto metalizată Roșu Stralucitor cod 883613	6
350130	DUPLICOLOR Vopsea retuș auto metalizată Roșu Toreador cod 883606	6
350446	DUPLICOLOR Vopsea retuș auto metalizată Verde Dragon cod 565298	6
350116	DUPLICOLOR Vopsea retuș auto metalizată Verde Malachit cod 833960	6
350443	DUPLICOLOR Vopsea retuș auto metalizată Verde Padure Neagra cod 566332	6
350125	DUPLICOLOR Vopsea retuș auto metalizată Verde Polinezia cod 833984	6
350458	DUPLICOLOR Vopsea retuș auto metalizată Bleu Electric LOGAN cod 289446	6
350455	DUPLICOLOR Vopsea retuș auto metalizată Bleu Mineral LOGAN cod 289415	6
350453	DUPLICOLOR Vopsea retuș auto metalizată Gri Cometa LOGAN cod 289392	6
350449	DUPLICOLOR Vopsea retuș auto metalizată Gri Perla LOGAN TE01D cod 224416	6
350454	DUPLICOLOR Vopsea retuș auto metalizată Gri Platina LOGAN cod 289408	6
350457	DUPLICOLOR Vopsea retuș auto metalizată Negru Nacre LOGAN cod 289439	6
350456	DUPLICOLOR Vopsea retuș auto metalizată Roșu Foc LOGAN cod 289422	6

Vopsele auto retuș



## AUTO COLOR VOPSEA RETUȘ AUTO DACIA NEMETALIZAT

- Vopsea retuș auto pe bază de rășini sintetice cu uscare rapidă.
- Pentru uz exterior și interior.
- Culori: 21 de nuanțe diferite.

Cod	Denumire	Buc/bax
350101	DUPLICOLOR Vopsea retuș auto Alb 10 cod 804045	6
350112	DUPLICOLOR Vopsea retuș auto Alb Boreal cod 811302	6
350099	DUPLICOLOR Vopsea retuș auto Alb Casablanca cod 691690	6
350111	DUPLICOLOR Vopsea retuș auto Alb Gri 13 cod 804052	6
350104	DUPLICOLOR Vopsea retuș auto Albastru 616 cod 804083	6
350110	DUPLICOLOR Vopsea retuș auto Albastru 665 cod 804137	6
350097	DUPLICOLOR Vopsea retuș auto Albastru Capri cod 691577	6
350098	DUPLICOLOR Vopsea retuș auto Albastru Mediu cod 691607	6
350096	DUPLICOLOR Vopsea retuș auto Crem 40 cod 158438	6
350103	DUPLICOLOR Vopsea retuș auto Crem 427 cod 804076	6
350108	DUPLICOLOR Vopsea retuș auto Galben Taxi cod 804113	6
350109	DUPLICOLOR Vopsea retuș auto Gri Metal 850 cod 804120	6
350107	DUPLICOLOR Vopsea retuș auto Roșu 270 cod 566349	6
350102	DUPLICOLOR Vopsea retuș auto Roșu 275 cod 804069	6
350100	DUPLICOLOR Vopsea retuș auto Roșu Imperial cod 566646	6
350113	DUPLICOLOR Vopsea retuș auto Roșu Inca 280 cod 833915	6
350106	DUPLICOLOR Vopsea retuș auto Roșu Nova cod 804106	6
350105	DUPLICOLOR Vopsea retuș auto Roșu Valelunga cod 804090	6
350452	DUPLICOLOR Vopsea retuș auto Albastru Marin LOGAN 061E cod 227592	6
350450	DUPLICOLOR Vopsea retuș auto Galben Sport LOGAN 041A cod 224409	6
350451	DUPLICOLOR Vopsea retuș auto Roșu Passion LOGAN 021C cod 224423	6



## AUTO COLOR VOPSEA RETUȘ AUTO SKODA

- Vopsea acrilică de foarte bună calitate pentru retuș auto.
- Uscare rapidă și rezistență deosebită la intemperii.
- Pentru uz exterior și interior.
- Culori: 11 nuanțe diferite.

Cod	Denumire	Buc/bax
350500	DUPLICOLOR Vopsea retuș auto Skoda Alb Candy 1026 cod 356261	6
350504	DUPLICOLOR Vopsea retuș auto Skoda Albastru Deep 9460 cod 356308	6
350501	DUPLICOLOR Vopsea retuș auto Skoda Albastru Dynamic 4590 cod 356278	6
350507	DUPLICOLOR Vopsea retuș auto Skoda Argintiu Brilliant 9156 cod 356339	6
350503	DUPLICOLOR Vopsea retuș auto Skoda Argintiu Diamant 9102 cod 356292	6
350511	DUPLICOLOR Vopsea retuș auto Skoda Bej Cappuccino 9202 cod 356377	6
350509	DUPLICOLOR Vopsea retuș auto Skoda Bej Sahara 9201 cod 356353	6
350508	DUPLICOLOR Vopsea retuș auto Skoda Gri Graphite 9901 cod 356346	6
350505	DUPLICOLOR Vopsea retuș auto Skoda Negru Magic 9910 cod 356315	6
350502	DUPLICOLOR Vopsea retuș auto Skoda Roșu Corrida 8151 cod 356285	6
350506	DUPLICOLOR Vopsea retuș auto Skoda Verde Natur 9570 cod 356322	6

## TRANSPARENT SPRAY

- Vopsea spray ce conferă diferitelor suprafețe transparente vopsite un efect translucid de culoare.
- Poate fi aplicată și pe becuri.
- Culoari: roșu, negru.

Cod	Denumire	Buc/bax
371100	DUPLICOLOR Spray transparent negru - 150ml cod 430213	6
371101	DUPLICOLOR Spray transparent roșu - 150ml cod 648908	6



## PLASTIC VOPSEA MASE PLASTICE

- Vopsea spray specială pentru plastic rigid, cu aderență puternică.
- Nu este necesară grunduirea.
- Culoare: negru.

Cod	Denumire	Buc/bax
320010	DUPLICOLOR Plastic Lack negru vopsea mase plastice- 400ml cod 345999	6

## SPRAY ETRIERE FRÂNĂ

- Vopsea acrilică de înaltă calitate pentru vopsirea în culori atractive a etrierelor de frână.
- Mare putere de acoperire și aderență sporită.
- Rezistentă la intemperii, carburanți și la temperaturi ridicate.
- Culoari: roșu, albastru și galben.

Cod	Denumire	Buc/bax
316002	DUPLICOLOR Spray etriere frână albastru - 150ml cod 706103	6
316001	DUPLICOLOR Spray etriere frână galben - 150ml cod 706097	6
316003	DUPLICOLOR Spray etriere frână roșu - 150ml cod 706080	6



## PLASTIC PRIMER GRUND MASE PLASTICE

- Grund incolor pentru vopsirea plasticului rigid.
- Strat ancorant, aderent, pentru vopsirea suprafețelor din plastic rigid ale autovehiculelor sau a altor produse cu vopsele acrilice.

Cod	Denumire	Buc/bax
320001	DUPLICOLOR Plastic Primer grund mase plastice - 400ml cod 327292	6

*Vopsele auto tuning și speciale*



# NEXT

### = SINTETIC + ACRILIC

îmbină caracteristicile vopselelor sintetice (luciu pronunțat + flexibilitate) cu cele ale vopselelor acrilice (rezistență la zgârieturi + timp de uscare rapid)

### = GRUND + VOPSEA

se pot vopsi direct suprafețe din zinc, aluminiu, sticlă, polistiren sau mase plastice

### = MIROS PLĂCUT + USCARE RAPIDĂ

- Compatibilă cu alte tipuri de vopsele (acrilice, sintetice)
- Poate fi aplicată direct pe polistiren sau plastic vopsit
- Aderență perfectă pe multe tipuri de suprafețe fără a necesita strat de grund
- Vopsea foarte flexibilă cu rezistență bună la zgârieturi
- Pentru aplicații interioare și exterioare
- Miros neutral, solvent biodegradabil
- Uscare rapidă și putere de acoperire mare



Cod: **383815**  
Next Lac Transparent lucios - 400ml  
cod 480416FQ. Buc/bax: 6 buc

Cod: **383800**  
Next RAL 1015 Ivoiriu deschis lucios - 400ml  
cod 479847FQ. Buc/bax: 6 buc

Cod: **383801**  
Next RAL 1021 Galben lucios - 400ml  
cod 479861FQ. Buc/bax: 6 buc

Cod: **383802**  
Next RAL 2002 Portocaliu lucios - 400ml  
cod 479878FQ. Buc/bax: 6 buc

Cod: **383803**  
Next RAL 2004 Portocaliu Pur lucios- 400ml  
cod 479885FQ. Buc/bax: 6 buc

Cod: **383804**  
Next RAL 3000 Roșu Foc lucios - 400ml  
cod 479892FQ. Buc/bax: 6 buc

Cod: **383805**  
Next RAL 3002 Roșu Carmine lucios - 400ml  
cod 479908FQ. Buc/bax: 6 buc

Cod: **383806**  
Next RAL 3020 Roșu Trafic lucios - 400ml  
cod 479915FQ. Buc/bax: 6 buc

Cod: **383807**  
Next RAL 5002 Albastru Ultramarin lucios - 400ml  
cod 479922FQ. Buc/bax: 6 buc

Cod: **383808**  
Next RAL 5010 Albastru Gentian lucios - 400ml  
cod 479939FQ. Buc/bax: 6 buc

Cod: **383809**  
Next RAL 5015 Bleu Deschis lucios - 400ml  
cod 479946FQ. Buc/bax: 6 buc

Cod: **383810**  
Next RAL 6005 Verde mușchi lucios - 400ml  
cod 479953FQ. Buc/bax: 6 buc

Cod: **383811**  
Next RAL 7035 Gri Deschis lucios - 400ml  
cod 479984FQ. Buc/bax: 6 buc

Cod: **383812**  
Next RAL 9005 Negru lucios - 400ml  
cod 480003FQ. Buc/bax: 6 buc

Cod: **383838**  
Next RAL 9005 Negru mat - 400ml  
cod 512186. Buc/bax: 6 buc

Cod: **383813**  
Next RAL 9006 Argintiu satin-mat - 400ml  
cod 480386FQ. Buc/bax: 6 buc

Cod: **383814**  
Next RAL 9010 Alb lucios - 400ml  
cod 480393FQ. Buc/bax: 6 buc

Cod: **383839**  
Next RAL 9010 Alb mat - 400ml  
cod 512209. Buc/bax: 6 buc

Cod: **383840**  
Next Argintiu Metallic - 400ml  
cod 512230. Buc/bax: 6 buc

Cod: **383841**  
Next Auriu Metallic - 400ml  
cod 512247. Buc/bax: 6 buc

Cod: **383837**  
Next Lac Transparent satin-mat - 400ml  
cod 480812FQ. Buc/bax: 6 buc

Cod: **383830**  
Next Amsterdam Apricot satin-mat - 400ml  
cod 480423FQ. Buc/bax: 6 buc

Cod: **383832**  
Next Berlin Berry satin-mat - 400ml  
cod 480492FQ. Buc/bax: 6 buc

Cod: **383835**  
Next Kiev Lavender satin-mat - 400ml  
cod 480744FQ. Buc/bax: 6 buc

Cod: **383836**  
Next Lisbon Brown satin-mat - 400ml  
cod 480799FQ. Buc/bax: 6 buc

Cod: **383834**  
Next Minsk Blue satin-mat - 400ml  
cod 480737FQ. Buc/bax: 6 buc

Cod: **383831**  
Next Riga Rose satin-mat - 400ml  
cod 480461FQ. Buc/bax: 6 buc

Cod: **383833**  
Next Sofia Petrol satin-mat - 400ml  
cod 480713FQ. Buc/bax: 6 buc

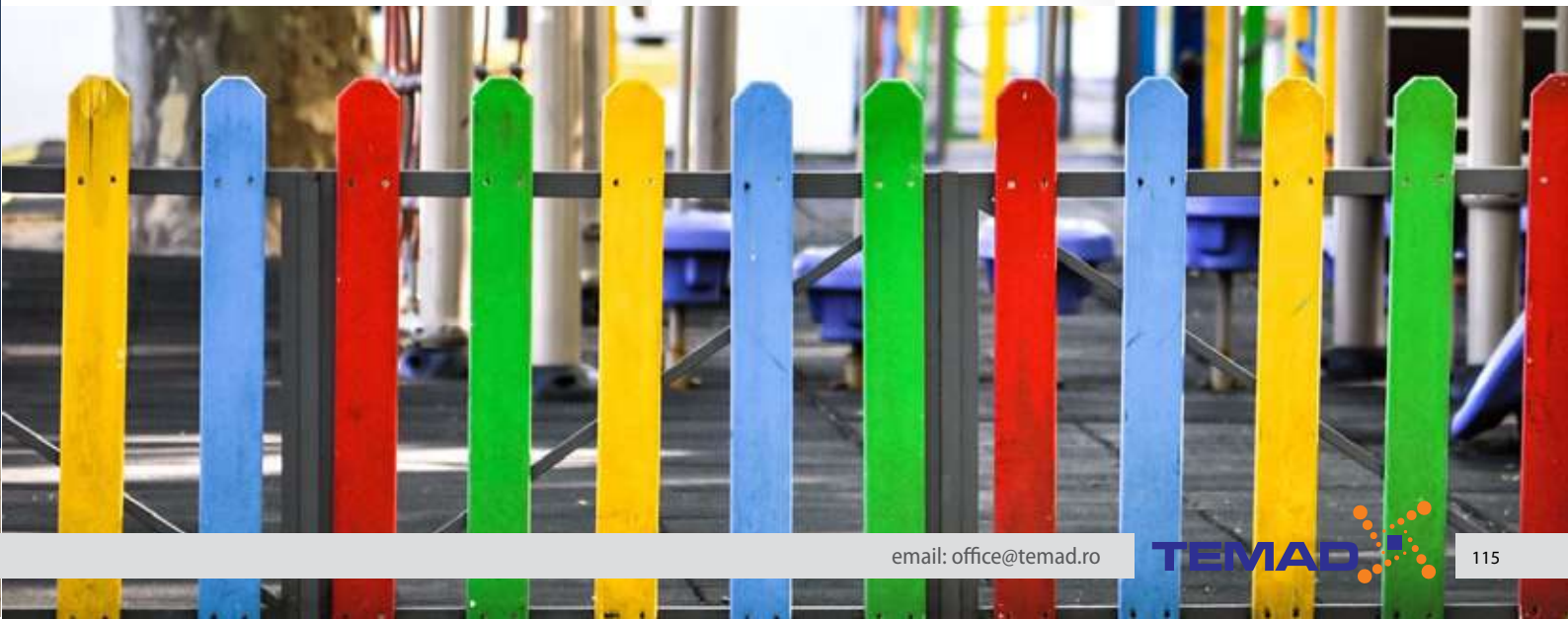



Vopsele spray decorative



### COLOR SPRAY / COLOR LACKSPRAY

- Vopsea spray de înaltă calitate pe bază de rășină sintetică rezistentă la intemperii, adecvată pentru aplicații casnice și hobby.
- Pentru: lemn, metal, aluminiu, sticlă, piatră, carton, hârtie, beton, porțelan și numeroase materiale plastice.
- Nuanțe de culori lucioase și mate.

# COLOR SPRAY ȘI COLOR LACKSPRAY

## COLOR SPRAY

Cod: **301120**  
Color Spray grund gri - 400ml  
cod 585098. Buc/bax: 6 buc

Cod: **301107**  
Color Spray lac transparent - 400ml  
cod 585012. Buc/bax: 6 buc

Cod: **301112**  
Color Spray RAL 1011 bej maroniu - 400ml  
cod 671234. Buc/bax: 6 buc

Cod: **301137**  
Color Spray RAL 1014 alb fides - 400ml  
cod 625725. Buc/bax: 6 buc

Cod: **301106**  
Color Spray RAL 1021 galben lucios - 400ml  
cod 585005. Buc/bax: 6 buc

Cod: **301126**  
Color Spray RAL 2003 portocaliu pastel - 400ml  
cod 625732. Buc/bax: 6 buc

Cod: **301105**  
Color Spray RAL 3000 roșu foc lucios - 400ml  
cod 584992. Buc/bax: 6 buc

Cod: **301111**  
Color Spray RAL 3005 roșu inchis - 400ml |  
cod 654350. Buc/bax: 6 buc

Cod: **301108**  
Color Spray RAL 5002 albastru ultramarin - 400ml  
cod 673719. Buc/bax: 6 buc

Cod: **301133**  
Color Spray RAL 5003 albastru safir - 400ml  
cod 584978. Buc/bax: 6 buc

Cod: **301104**  
Color Spray RAL 5010 albastru gentian - 400ml  
cod 584961. Buc/bax: 6 buc

Cod: **301136**  
Color Spray RAL 5012 albastru deschis - 400ml  
cod 584954. Buc/bax: 6 buc

Cod: **301130**  
Color Spray RAL 5015 bleu deschis - 400ml  
cod 745843. Buc/bax: 6 buc

Cod: **301103**  
Color Spray RAL 6002 verde frunze - 400ml  
cod 584947. Buc/bax: 6 buc

Cod: **301113**  
Color Spray RAL 6005 verde mușchi - 400ml  
cod 745560. Buc/bax: 6 buc

Cod: **301138**  
Color Spray RAL 7011 gri metal - 400ml  
cod 674037. Buc/bax: 6 buc

Cod: **301117**  
Color Spray RAL 7015 gri ardezie - 400ml  
cod 747120. Buc/bax: 6 buc

Cod: **301124**  
Color Spray RAL 7035 gri deschis - 400ml  
cod 625787. Buc/bax: 6 buc

Cod: **301110**  
Color Spray RAL 8011 maro nuca - 400ml  
cod 625770. Buc/bax: 6 buc

Cod: **301109**  
Color Spray RAL 8017 maro ciocolata - 400ml  
cod 584916. Buc/bax: 6 buc

Cod: **301122**  
Color Spray RAL 9001 alb crem - 400ml  
cod 674020. Buc/bax: 6 buc

Cod: **301102**  
Color Spray RAL 9005 negru lucios - 400ml  
cod 584909. Buc/bax: 6 buc

Cod: **301201**  
Color Spray RAL 9005 negru mat - 400ml  
cod 585029. Buc/bax: 6 buc

Cod: **301101**  
Color Spray RAL 9010 alb lucios - 400ml  
cod 584893. Buc/bax: 6 buc

Cod: **301202**  
Color Spray RAL 9010 alb mat - 400ml  
cod 585036. Buc/bax: 6 buc

Cod: **301118**  
Color Spray RAL 9016 alb trafic - 400ml  
cod 673733. Buc/bax: 6 buc

## COLOR LACKSPRAY

Cod: **374051**  
Color Lackspray alb - 200ml  
cod 106996. Buc/bax: 6 buc

Cod: **374053**  
Color Lackspray albastru - 200ml  
cod 107016. Buc/bax: 6 buc

Cod: **374050**  
Color Lackspray negru - 200ml  
cod 106989. Buc/bax: 6 buc

Cod: **374052**  
Color Lackspray roșu - 200ml  
cod 107009. Buc/bax: 6 buc





### VERY WELL

- Vopsea acrilică
- Pentru lemn, metal, aluminiu, sticlă, piatră și diferite tipuri de mase plastice.
- Uscare rapidă.
- Rezistență la substanțe chimice și la intemperii.



Cod: **379991**  
Very Well Grund, 400ml,  
cod VW00500. Buc/bax: 6 buc

Cod: **379979**  
Very Well lac transparent mat, 400ml,  
cod VW00410. Buc/bax: 6 buc

Cod: **379980**  
Very Well lac transparent lucios, 400ml,  
cod VW00400. Buc/bax: 6 buc

Cod: **379987**  
Very Well RAL 1004 galben aur, 400ml,  
cod VW10040. Buc/bax: 6 buc

Cod: **379986**  
Very Well RAL 1015 ivoriu, 400ml,  
cod VW10150. Buc/bax: 6 buc

Cod: **380002**  
Very Well RAL 1021 galben lucios, 400ml,  
cod VW10210. Buc/bax: 6 buc

Cod: **379978**  
Very Well RAL 2002 portocaliu lucios, 400ml,  
cod VW20020. Buc/bax: 6 buc

Cod: **379990**  
Very Well RAL 2004 portocaliu pur, 400ml,  
cod VW20040. Buc/bax: 6 buc

Cod: **380003**  
Very Well RAL 3000 roșu foc, 400ml,  
cod VW30000. Buc/bax: 6 buc

Cod: **379985**  
Very Well RAL3002 roșu carmin, 400ml,  
cod VW30020, Buc/bax: 6 buc

Cod: **380007**  
Very Well RAL 3003 roșu rubin, 400ml,  
cod VW30030. Buc/bax: 6 buc

Cod: **380042**  
Very Well RAL 3009 roșu oxid, 400ml,  
cod VW30090. Buc/bax: 6 buc

Cod: **380041**  
Very Well RAL 3011 maro roscat, 400ml,  
cod VW30110. Buc/bax: 6 buc

Cod: **379976**  
Very Well RAL 3020 roșu trafic, 400ml,  
cod VW30200. Buc/bax: 6 buc

Cod: **380008**  
Very Well RAL 4003 violet erica, 400ml,  
cod VW40030. Buc/bax: 6 buc

Cod: **379984**  
Very Well RAL4005 mov liliac, 400ml  
cod VW40050, Buc/bax: 6 buc

Cod: **379998**  
Very Well RAL 5002 albastru ultramarin - 400ml  
cod VW50020, Buc/bax: 6 buc

Cod: **380006**  
Very Well RAL 5010 albastru gentian, 400ml,  
cod VW50100. Buc/bax: 6 buc

Cod: **379993**  
Very Well RAL 5015 bleu deschis, 400ml,  
cod VW50150. Buc/bax: 6 buc

Cod: **380009**  
Very Well RAL 5021 albastru apa, 400ml,  
cod VW50210. Buc/bax: 6 buc

Cod: **379989**  
Very Well RAL 6001 verde smarald, 400ml,  
cod VW60010. Buc/bax: 6 buc

Cod: **380005**  
Very Well RAL 6005 verde mușchi, 400ml,  
cod VW60050. Buc/bax: 6 buc

Cod: **379983**  
Very Well RAL 7001 gri argintiu, 400ml,  
cod VW70010. Buc/bax: 6 buc

Cod: **380044**  
Very Well RAL 7016 gri antracit, 400ml,  
cod VW70160. Buc/bax: 6 buc

Cod: **379988**  
Very Well RAL 7035 gri deschis, 400ml,  
cod VW70350. Buc/bax: 6 buc

Cod: **380010**  
Very Well RAL 7043 gri trafic, 400ml,  
cod VW70430. Buc/bax: 6 buc

Cod: **380043**  
Very Well RAL 8004 maro cupru, 400ml,  
cod VW80040. Buc/bax: 6 buc

Cod: **379997**  
Very Well RAL 8017 maro ciocolata, 400ml,  
cod VW80170. Buc/bax: 6 buc

Cod: **380045**  
Very Well RAL 9002 alb gri, 400ml,  
cod VW90020. Buc/bax: 6 buc

Cod: **380004**  
Very Well RAL 9005 negru lucios, 400ml,  
cod VW90050. Buc/bax: 6 buc

Cod: **379996**  
Very Well RAL 9005 negru mat, 400ml,  
cod VW90050M. Buc/bax: 6 buc

Cod: **379982**  
Very Well RAL 9006 argintiu, 400ml,  
cod VW90060. Buc/bax: 6 buc

Cod: **379981**  
Very Well RAL 9010 alb lucios, 400ml,  
cod VW90100. Buc/bax: 6 buc

Cod: **379994**  
Very Well RAL 9010 alb mat, 400ml,  
cod VW90100M. Buc/bax: 6 buc





### FLY COLOR

- Vopsea acrilică cu uscare rapidă în diferite nuanțe de culori RAL
- Pentru reparații de mici dimensiuni la utilaje, echipamente, unelte și scule, diferite vehicule, mobilier din metal, etc.
- Aderență excelentă pe diferite tipuri de suprafețe
- Pentru aplicații interioare și exterioare
- Rezistă la intemperii, radiații UV, zgârieturi, șocuri și impact

*Vopsele spray decorative*



Cod: **382720**  
Fly Color lac lucios, 400ml  
cod 400581. Buc/bax: 6 buc

Cod: **382710**  
Fly Color RAL 1007 galben narcisa, 400ml  
cod 400697. Buc/bax: 6 buc

Cod: **382700**  
Fly Color RAL 1014 alb fildes, 400ml  
cod 405463. Buc/bax: 6 buc

Cod: **382706**  
Fly Color RAL 1023 galben trafic, 400ml  
cod 400642. Buc/bax: 6 buc

Cod: **382713**  
Fly Color RAL 2004 portocaliu pur, 400ml  
cod 409409. Buc/bax: 6 buc

Cod: **382714**  
Fly Color RAL 3000 roșu foc, 400ml  
cod 400703. Buc/bax: 6 buc

Cod: **382702**  
Fly Color RAL 3020 roșu trafic, 400ml  
cod 409416. Buc/bax: 6 buc

Cod: **382707**  
Fly Color RAL5002 albastru, 400ml  
cod 400720. Buc/bax: 6 buc

Cod: **382715**  
Fly Color RAL 5010 albastru gentian, 400ml  
cod 400734. Buc/bax: 6 buc

Cod: **382721**  
Fly Color RAL 5015 bleu deschis, 400ml  
cod 406675. Buc/bax: 6 buc

Cod: **382704**  
Fly Color RAL 6005 verde mușchi, 400ml  
cod 400789. Buc/bax: 6 buc

Cod: **382703**  
Fly Color RAL 6018 verde deschis, 400ml  
cod 400758. Buc/bax: 6 buc

Cod: **382712**  
Fly Color RAL6029 verde mentă, 400ml  
cod 406682. Buc/bax: 6 buc

Cod: **382716**  
Fly Color RAL 7035 gri deschis, 400ml  
cod 400611. Buc/bax: 6 buc

Cod: **382717**  
Fly Color RAL 8011 maro nuca, 400ml  
cod 400838. Buc/bax: 6 buc

Cod: **382701**  
Fly Color RAL 8017 maro ciocolata, 400ml  
cod 407252. Buc/bax: 6 buc

Cod: **382709**  
Fly Color RAL 9005 negru lucios, 400ml  
cod 400673. Buc/bax: 6 buc

Cod: **382718**  
Fly Color RAL 9005 negru mat, 400ml  
cod 400857. Buc/bax: 6 buc

Cod: **382708**  
Fly Color RAL 9006 argintiu, 400ml  
cod 416767. Buc/bax: 6 buc

Cod: **382705**  
Fly Color RAL 9010 alb lucios, 400ml  
cod 400604. Buc/bax: 6 buc

Cod: **382719**  
Fly Color RAL 9010 alb mat, 400ml  
cod 400840. Buc/bax: 6 buc







### BRONZ EFECT

- Vopsea (bronz) cu uscare rapidă pe bază de rășină sintetică, pentru aplicații casnice și hobby, de uz interior.
- Adecvată pentru lemn, metal, aluminiu, sticlă, piatră, carton, hârtie, beton, porțelan, diferite mase plastice.
- Culori disponibile: auriu, argintiu.

Cod	Denumire	Buc/bax
306002	DUPLICOLOR Color Special Spray Bronz Efect argintiu - 400ml cod 585067	6
306001	DUPLICOLOR Color Special Spray Bronz Efect auriu - 400ml cod 585074	6



Vopsele „efect spray”



### NEON / FLUO

- Vopsea acrilică fluorescentă ideală pentru decorațiuni și hobby, pentru aplicații de interior și exterior.
- Culori: roz, galben, roșu, portocaliu.

Cod	Denumire	Buc/bax
303002	DUPLICOLOR Color Special Spray Neon galben fluorescent - 400ml cod 651519	6
303003	DUPLICOLOR Color Special Spray Neon roșu fluorescent - 400ml cod 673757	6
303001	DUPLICOLOR Color Special Spray Neon roz fluorescent - 400ml cod 651502	6
303007	DUPLICOLOR Fluorescent Efect galben - 400ml cod 405708	6
303006	DUPLICOLOR Fluorescent Efect roșu - 400ml cod 405692	6
303008	DUPLICOLOR Fluorescent Efect roz - 400ml cod 405722	6
303009	DUPLICOLOR Fluorescent Efect portocaliu - 400ml cod 405739	6

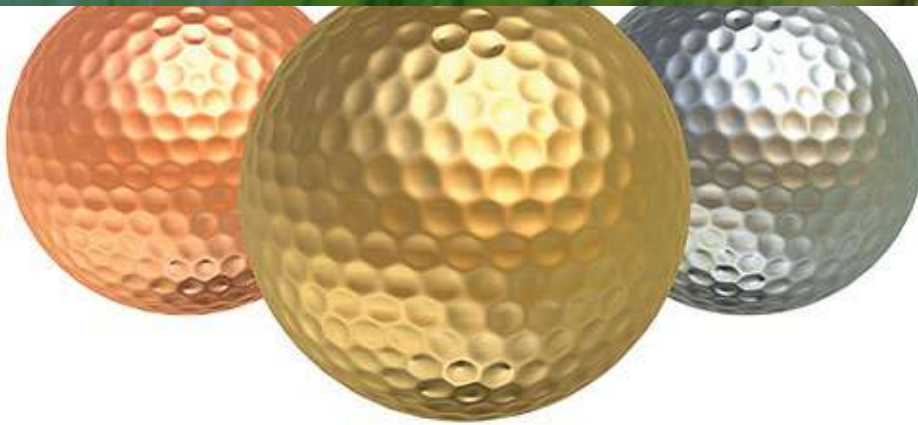

## CHROME/GOLD/CUPRU EFECT

- Vopsea ce conferă un efect metalic deosebit suprafețelor vopsite, similar cromării, auririi sau cuprului.
- Uscare rapidă, randament și putere mare de acoperire.
- Se poate aplica pe orice suprafață netedă, lucioasă: metal, lemn, plastic rigid etc.
- Culori disponibile: crom, auriu, cupru.

Cod	Denumire	Buc/bax
372008	DUPLICOLOR Aerosol Art Crom Efect - 400ml cod 722707	6
380052	DUPLICOLOR Very Well Crom Efect - 400ml cod VW00200	6
374058	DUPLICOLOR Crom Efect - 200ml cod 684265	6
372017	DUPLICOLOR Aerosol Art Gold Efect - 400ml cod 738760	6
380051	DUPLICOLOR Very Well Gold Efect - 400ml cod VW00210	6
374057	DUPLICOLOR Gold Efect - 200ml cod 684272	6
308006	DUPLICOLOR Cupru Efect - 400ml cod 322679	6



# SPRAY-URI SPECIALE



## RADIATOR

- Vopsea pe bază de rășină sintetică cu uscare rapidă, rezistentă la căldură.
- Adecvată pentru calorifere, boilere.
- Culore: alb.

Cod	Denumire	Buc/bax
304002	DUPLICOLOR Radiator Spray alb - 400ml cod 467141	6
380053	DUPLICOLOR Very Well Radiator alb - 400ml cod VW00100	6
374056	DUPLICOLOR Decoline Radiator alb - 200ml cod 107030	6



## ENAMEL

- Email acrilic de calitate cu uscare rapidă, pentru repararea suprafețelor emailate deteriorate.
- Rezistă până la 110°C.
- Culori disponibile: alb.

Cod	Denumire	Buc/bax
302001	DUPLICOLOR Color Special Ceramic spray alb - 400ml cod 652028	6
380054	DUPLICOLOR Very Well Elektro Manager - 400ml cod VW0015	6
374055	DUPLICOLOR Decoline Ceramic spray - 200ml cod 684258	6



## SPRAY REZISTENT LA TEMPERATURĂ

- Vopsea specială pe bază de rășină siliconică rezistentă la temperaturi ridicate (690°C, 800°C).
- Pentru sobe, grătare, burlane, abajururi.
- Culori disponibile: negru, argintiu.

Cod	Denumire	Buc/bax
307001	DUPLICOLOR Color Special Spray rezistent temperatura 690°C argintiu - 400ml cod 651465	6
307002	DUPLICOLOR Color Special Spray rezistent temperatura 690°C negru - 400ml cod 651458	6
307005	DUPLICOLOR Thermo spray rezistent la temperatura 800°C argintiu - 400ml cod 401069	6
307006	DUPLICOLOR Thermo spray rezistent la temperatura 800°C negru cod 401052 400ml	6



## ZINC-ALU SPRAY

- Spray pentru protecția anticorozivă a suprafețelor metalice neacoperite.
- Pentru repararea și retușarea suprafețelor din aluminiu sau galvanizate afectate de suduri, prelucrări mecanice, lovituri.
- Rezistă la temperaturi de până la +300°C.
- Culori: argintiu.

Cod	Denumire	Buc/bax
308004	DUPLICOLOR Color Special Spray Zinc-Aluminiu - 400ml cod 652257	6





## SPRAY-URI DE MARCAJ



### COLORMARK SPOTMARKER - SPRAY PENTRU MARCAJE RUTIERE ȘI INDUSTRIALE

- Spray profesional pentru marcaje în construcții, topografie, proiectări și marcaje de drumuri.
- Aderență excelentă chiar și pe suprafețe umede.
- Poate fi aplicat la temperaturi de până la -20°C.
- Marcajele rămân vizibile timp de 6 ÷ 9 luni.
- Culoarele fluorescente luminează până la 12 luni de la aplicare.
- Culori standard: alb, galben, roșu, gri și negru.
- Culori fluorescente: roz, portocaliu, roșu, galben, albastru, verde și alb.

Cod	Denumire	Buc/bax
373020	COLORMARK Spray marcaj Spotmarker alb - 500ml cod 201554	12
373018	COLORMARK Spray marcaj Spotmarker albastru fluorescent - 500ml cod 201523	12
373016	COLORMARK Spray marcaj Spotmarker galben fluorescent - 500ml cod 201509	12
373015	COLORMARK Spray marcaj Spotmarker portocaliu fluorescent - 500ml cod 201493	12
373014	COLORMARK Spray marcaj Spotmarker roșu fluorescent - 500ml cod 201486	12
373013	COLORMARK Spray marcaj Spotmarker roz fluorescent - 500ml cod 201479	12
373017	COLORMARK Spray marcaj Spotmarker verde fluorescent - 500ml cod 201516	12



### COLORMARK ECOMARKER - SPRAY PENTRU MARCAJE TEMPORARE

- Spray profesional pentru marcaje temporare.
- Pentru: evenimente în aer liber, poliție (accidente), târguri și expoziții, terenuri sportive, terenuri de golf, grădinărit.
- Spray de marcaj pe bază de cretă – ușor de îndepărtat cu apă.
- Marcajele rezistă de la câteva zile la câteva săptămâni în funcție de trafic și ploaie.
- Nu dăunează plantelor și este prietenos cu mediul ambiant.
- Culori: alb, roz și albastru.

Cod	Denumire	Buc/bax
373047	COLORMARK Spray marcaj temporar Ecomarker albastru fluorescent - 500ml cod 230820	12
373049	COLORMARK Spray marcaj temporar Ecomarker roz fluorescent - 500ml cod 231216	12



### COLORMARK LINEMARKER - SPRAY PENTRU MARCAJE INDUSTRIALE

- Spray profesional pentru marcaje industriale și marcaje de siguranță în jurul utilajelor, în depozite sau spații de producție, pentru delimitarea spațiilor de parcare.
- Putere foarte bună de acoperire.
- Rezistență bună la abraziune, respinge praful.
- Valvă specială pentru aplicații pe suprafețe orizontale.
- Rezistent la radiații UV și intemperii.
- Rezistent la petrol și chimicale.
- Culori: alb și galben.

Cod	Denumire	Buc/bax
373061	COLORMARK Linemarker spray de marcaj alb - 500ml cod 201639	12



certificare recunoscută  
la nivel european KWF

## FOREST MARKER - SPRAY PENTRU MARCAJE FORESTIERE

- Spray profesional pentru marcaje pe trunchiuri de copac și pe diferite tipuri de lemn.
- Aderență excelentă chiar și pe suprafețe umede.
- Rezistență deosebită la intemperii.
- Marcajele rămân vizibile un timp îndelungat.
- Poate fi aplicat la temperaturi de până la -20°C.
- Culori standard: alb, galben, roșu, portocaliu, albastru, verde și negru.
- Culori fluorescente: roz, portocaliu, roșu, galben, albastru și verde.

Cod	Denumire	Buc/bax
373024	DISTEIN Spray marcaj forestier albastru fluorescent - 500ml cod 201349	12
373022	DISTEIN Spray marcaj forestier galben fluorescent - 500ml cod 201325	12
373023	DISTEIN Spray marcaj forestier portocaliu fluorescent - 500ml cod 201332	12
373021	DISTEIN Spray marcaj forestier roșu fluorescent - 500ml cod 201318	12
373026	DISTEIN Spray marcaj forestier roz fluorescent - 500ml cod 201363	12
373025	DISTEIN Spray marcaj forestier verde fluorescent - 500ml cod 201356	12
373058	DISTEIN Spray marcaj forestier negru - 500ml cod 201370	12
373051	DISTEIN Spray marcaj forestier permanent albastru - 500ml cod 201424	12
373054	DISTEIN Spray marcaj forestier permanent portocaliu - 500ml cod 201455	12
373028	DISTEIN Spray marcaj forestier permanent roșu - 500ml cod 201400	12
373052	DISTEIN Spray marcaj forestier permanent verde - 500ml cod 201431	12

Duze disponibile:



▪ Duză standard



▪ Duză ergonomică

Culori disponibile:

### NEON FOREST MARKING PAINT

spray fluorescent NEON pentru marcaje forestiere

Culoare	COD PRODUS duză standard	COD PRODUS duză ergonomică
	647949	201318
	647987	201332
	647970	201325
	647994	201349
	648014	201356
	647963	201363

### PERMANENT FOREST MARKING PAINT

spray PERMANENT pentru marcaje forestiere

Culoare	COD PRODUS duză standard	COD PRODUS duză ergonomică
	156243	201400
	174513	201455
	156250	201417
	156236	201424
	156229	201431
	174285	201448
	648533	201370
	648519	201387



# VOPSEA ANTIRUGINĂ

### VOPSEA ALKYTON

- Se poate aplica direct peste rugină.
- Nu necesită grund sau lac de protecție.
- Putere foarte bună de acoperire (1 litru acoperă 10,5m<sup>2</sup>).
- Elasticitate deosebită, rezistă la lovituri, îndoiri și variații de temperatură.
- Protecție garantată împotriva ruginii timp de 10 ani.
- Disponibilă în 46 de nuanțe de culoare în 4 categorii:
  - vopsea lucioasă – 21 nuanțe de culori RAL
  - vopsea satinată – 9 nuanțe de culori RAL
  - vopsea lovitură de ciocan – 11 nuanțe de culori
  - vopsea mată: alb RAL 9010 și negru RAL 9005.

## Alkyton™



Vopsea antirugină "Alkyton"



Cod: **383100**  
DUPLICOLOR Alkyton vopsea antirugină roșu RAL 3000 - 0,75l cod 7765.  
Buc/bax: 6 buc



Cod: **383104**  
DUPLICOLOR Alkyton vopsea antirugină negru lucios RAL 9005 - 0,75l cod 7779  
Buc/bax: 6 buc



Cod: **383001**  
DUPLICOLOR Alkyton vopsea antirugină auriu lovitură de ciocan - 0,75l cod 7245  
Buc/bax: 6 buc



Cod: **383110**  
DUPLICOLOR Alkyton vopsea antirugină roșu RAL 3011 - 0,75l cod 7764.  
Buc/bax: 6 buc



Cod: **383108**  
DUPLICOLOR Alkyton vopsea antirugină negru mat RAL 9005 - 0,75l cod 7777  
Buc/bax: 6 buc



Cod: **383000**  
DUPLICOLOR Alkyton vopsea antirugină cupru lovitură de ciocan - 0,75l cod 7262  
Buc/bax: 6 buc



Cod: **383102**  
DUPLICOLOR Alkyton vopsea antirugină verde RAL 6005 - 0,75l cod 7737  
Buc/bax: 6 buc



Cod: **383105**  
DUPLICOLOR Alkyton vopsea antirugină argintiu RAL 9006 - 0,75l cod 7715  
Buc/bax: 6 buc



Cod: **383004**  
DUPLICOLOR Alkyton vopsea antirugină gri mediu lovitură de ciocan - 0,75l cod 7284  
Buc/bax: 6 buc



Cod: **383114**  
DUPLICOLOR Alkyton vopsea antirugină gri RAL 7005 - 0,75L COD 7786  
Buc/bax: 6 buc



Cod: **383106**  
DUPLICOLOR Alkyton vopsea antirugină alb lucios RAL 9010 - 0,75l cod 7792  
Buc/bax: 6 buc



Cod: **383002**  
DUPLICOLOR Alkyton vopsea antirugină roșu lovitură de ciocan - 0,75l cod 7264  
Buc/bax: 6 buc



Cod: **383103**  
DUPLICOLOR Alkyton vopsea antirugină maro RAL 8017 - 0,75l cod 7775  
Buc/bax: 6 buc



Cod: **383109**  
DUPLICOLOR Alkyton vopsea antirugină alb mat RAL 9010 - 0,75l cod 7790  
Buc/bax: 6 buc



Cod: **383003**  
DUPLICOLOR Alkyton vopsea antirugină negru lovitură de ciocan - 0,75l cod 7279  
Buc/bax: 6 buc



Cod: **383007**  
DUPLICOLOR Alkyton vopsea antirugină maro lovitură de ciocan - 0,75l cod 7276  
Buc/bax: 6 buc



## GRUND GALVINOL

- Grund pentru suprafețe din zinc, aluminiu, oțel inoxidabil, metale neferoase.
- 1 litru acoperă 35m<sup>2</sup>.
- Poate fi vopsit după 30-60 minute.

Cod	Denumire	Buc/bax
383050	DUPLICOLOR Galvinol grund suprafețe galvanizate/ aluminiu cod 7202	6



## GRUND PENETRATOR

- Grund anticoroziv special pentru suprafețe metalice ruginite (inclusiv pentru caroserii auto).
- Ajută la eliminarea apei și a gazelor produse în timpul procesului de coroziune a suprafețelor vopsite.
- 1 litru acoperă 14,5m<sup>2</sup>.
- Poate fi aplicat pe umed.

Cod	Denumire	Buc/bax
383051	DUPLICOLOR Penetrator grund împotriva ruginii - 0,75l cod 7280	6



## SOLUȚII PROFESIONALE

### MAȘINĂ UMPLUT SPRAY-URI COLORMATIC

- Dispozitiv hidraulic cu acționare manuală și senzor de capăt de cursă pentru umplerea spray-urilor Colormatic cu vopsea.

Cod	Denumire	Buc/bax
700001	COLORMATIC Masina umplere spray-uri preumplute vopsea cod 249785	CS 1
700002	COLORMATIC Set accesorii (cilindru+piston) masina preumplut spray-uri cod 878763	CS 1

CS = VALABIL PE COMANDĂ SPECIALĂ



*Colormatic - soluții profesionale*

### COLORMATIC STANDARD SPRAY PREUPLUT PE BAZĂ DE SOLVENT

- Spray preumplut pe bază de solvent (1K).
- Amestecul de gaz propulsor și aditivi specifici dintr-un spray este suficient pentru umplerea acestuia cu 100 ml de vopsea.
- Duza specială conferă un jet asemănător cu cel al pistoalelor de vopsit.

Cod	Denumire	Buc/bax
380000	COLORMATIC STANDARD Spray preumplut vopsea - 275ml cod 570704	12

### COLORMATIC CONVERTER SPRAY PREUPLUT PE BAZĂ DE SOLVENT

- Conține converter ce transformă vopsele bicomponente 2K în vopsele monocomponente 1K, cu uscare fizică
- Amestecul de gaz propulsor și aditivi specifici dintr-un spray este suficient pentru umplerea acestuia cu 100 ml. de vopsea
- Duza specială conferă un jet asemănător cu cel al pistoalelor de vopsit

Cod	Denumire	Buc/bax
380100	COLORMATIC CONVERTER Spray preumplut vopsea - 300ml cod 629013	12



**MOTIP®** 

Spray-uri tehnice  
 Auto Tuning  
 Cosmetice auto  
 Chituri auto  
 Antifonare

**TEMAD** 

MOTIP





**PROTECȚIE**

## MOTIP CABLE PROTECT

SOLUȚIE PENTRU PROTEJAREA CABLAJELOR ÎMPOTRIVA ROZĂTOARELOR

- Spray de calitate ce crează un film de protecție lipicios la nivelul cablajelor determinând evitarea acestora de către jderi sau alte rozătoare
- Oferă protecție de durată
- Poate fi aplicat și pe părți sau componente care sunt în mișcare
- Rezistă la intemperii, acizi și baze slabe
- Aplicații: cablaje, fire și inele de siguranță

Cod	Denumire	Buc/bax
382498	MOTIP Cable Protect soluție protecție cabluri - 500ml cod 090103C	12



**PROTECȚIE**

## MOTIP ELECTRO PROTECT

SOLUȚIE PENTRU PROTEJAREA CONTACTELOR ELECTRICE

- Previne apariția problemelor de pornire cauzate de umiditate.
- Hidrofug. Previne coroziunea sistemului de aprindere la autoturisme (bujii, delcou) și a cablajelor electrice.
- Impermeabil.
- Rezistent la apă, sare, acizi și baze slabe.
- Aplicații: conectoare, cablaje electrice, baterii, bujii, întrerupătoare.
- Produsul de 500ml poate fi folosit în orice poziție datorită valvei speciale ce permite aplicarea la 360°.

Cod	Denumire	Buc/bax
382481	MOTIP Electro Protect - soluție protecție contacte electrice - 500ml cod 090108C	12
382534	MOTIP Electro Protect - soluție protecție contacte electrice - 200ml cod 290108	12



**PROTECȚIE**

## MOTIP IMPREGNATION SPRAY

SOLUȚIE PENTRU IMPERMEABILIZAREA SUPRAFEȚELOR TEXTILE SAU DIN PIELE

- Peliculă invizibilă rezistentă la umiditate
- Lasă suprafețele tratate să respire
- Previne aderența prafului
- Asigură o protecție de lungă durată
- Aplicații: corturi, încălțăminte, jaluzele, îmbrăcăminte, tapițerie, mobilier de grădină

Cod	Denumire	Buc/bax
382494	MOTIP Impregnation Spray soluție impermeabilizare textile și piele - 500ml cod 090104C	12



**PROTECȚIE**

## MOTIP SILICON SPRAY

SPRAY TRANSPARENT PE BAZĂ DE SILICON

- Lubrifiant transparent pentru suprafețe din material sintetic și cauciuc. Hidrofug, rezistent la substanțe chimice. Rezistă la temperaturi cuprinse între: -50°C și +200°C.
- Antistatic, împiedică depunerea prafului pe suprafețe. Previne înghețarea și uscarea chederelor din cauciuc.
- Aplicații: matrițe, bare de protecție, jaluzele, uși glisante, pânze de fierăstrău, diferite mase plastice, încuietori, balamale.

Cod	Denumire	Buc/bax
382478	MOTIP Silicone Spray lubrifiant pe bază de silicon - 400ml cod 000795	12
382533	MOTIP Silicone Spray lubrifiant pe bază de silicon - 200ml cod 290107	12

**PROTECȚIE**

## MOTIP V-BELT SPRAY

### SOLUȚIE DE PROTECȚIE A CURELELOR

- Spray cu aderență foarte bună pentru protejarea, refacerea și prevenirea patinării curelelor. Elimină scârțâitul și oferă o protecție de durată.
- Rezistă la intemperii.
- Recondiționează curelele și previne îmbătrânirea acestora.
- Poate fi folosit în orice poziție datorită valvei speciale ce permite aplicarea la 360°.

Cod	Denumire	Buc/bax
382492	MOTIP V-Belt Spray întreținere curele - 500ml cod 090102C	12

**PROTECȚIE**

## MOTIP ZINC REPAIR SPRAY

### SOLUȚIE DE PROTECȚIE A SUPRAFEȚELOR ZINCATE

- Spray cu uscare rapidă și aderență excelentă pentru repararea micilor defecte ale suprafețelor din oțel galvanizat.
- Este rezistent la radiații UV, intemperii și zgârieturi. Putere bună de acoperire.
- Rezistă la produse petroliere și diferiți agenți chimici.
- Aplicații: containere, jgheaburi, parapeți, burlane, cărucioare de cumpărături, canistre.

Cod	Denumire	Buc/bax
382477	MOTIP Zinc Repair - spray galvanizare - 500ml cod 090105C	12

**LUBRIFIERE**

## MOTIP INDUSTRIAL CHAIN GREASE

### LUBRIFIANT PENTRU LANȚURI

- Lubrifiant transparent pentru toate sistemele de transport care se deplasează cu ajutorul lanțurilor (motociclete, scutere) sau folosesc sisteme acționate de lanțuri (stivuitoare).
- Rezistă la forțe de accelerație foarte mari.
- La aplicare, are caracteristicile unui ulei mineral lichid, dar cu proprietăți de vaselină (pătrunde în interior și devine vâscos). Mărește durata de viață a lanțurilor.
- Rezistă la presiuni mari.

Cod	Denumire	Buc/bax
382491	MOTIP Industrial Chain Grease - lubrifiant pentru lanțuri - 500ml cod 090205C	12

**LUBRIFIERE**

## MOTIP PTFE DRY

### LUBRIFIANT USCAT PE BAZĂ DE PTFE

- Lubrifiant uscat pentru tratarea suprafețelor din metal sau plastic, acolo unde nu se dorește să rămână reziduuri de ulei sau unsoare. Acest lubrifiant are un factor de frecare foarte scăzut, aderență excelentă și rezistență deosebită la intemperii.
- Previne uzura și blocarea. Poate fi folosit ca agent demulant pentru matrițe, acolo unde nu se dorește folosirea silicului.
- Poate fi folosit în orice poziție datorită valvei speciale ce permite aplicarea la 360°.

Cod	Denumire	Buc/bax
382493	MOTIP PTFE Dry lubrifiant uscat pe bază de PTFE - 500ml cod 090201C	12



Spray-uri tehnice





LUBRIFIERE

## MOTIP PTFE SPRAY

### LUBRIFIANT CU PTFE

- Lubrifiant universal pe bază de ulei mineral aditivat cu PTFE. Rezistență la presiune ridicată. Scade coeficientul de frecare al materialelor tratate.
- Protejează împotriva coroziunii. Hidrofug, nu conține silicon. Poate fi utilizat la temperaturi cuprinse între -50°C și + 250°C.
- Recomandat pentru angrenaje supuse la sarcini mari.
- Produsul de 500ml poate fi folosit în orice poziție datorită valvei speciale ce permite aplicarea la 360°

Cod	Denumire	Buc/bax
382480	MOTIP PTFE Spray lubrifiant cu particule PTFE - 500ml cod 090203C	12
382536	MOTIP PTFE Oil lubrifiant cu particule de PTFE - 200ml cod 290203	12



LUBRIFIERE

## MOTIP WHITE GREASE SPRAY

### VASELINĂ CU PTFE

- Vaselină de înaltă calitate pentru lubrifierea ansamblurilor mecanice din metal sau plastic.
- Conține particule de PTFE. Previne rugina. Aderență ridicată. Hidrofug. Rezistă la intemperii, acizi și baze slabe. Poate fi folosit la temperaturi cuprinse între -30°C și +160°C.
- Aplicații: metal-metal, metal-plastic, rulmenți, arcuri, balamale, amortizoare.

Cod	Denumire	Buc/bax
382317	MOTIP White Grease Spray - vaselina cu PTFE - 500ml cod 090204C	12
382537	MOTIP White Grease vaselina cu PTFE - 200ml cod 290204	12



ASAMBLARE

## MOTIP BLACK OIL

### VASELINĂ PE BAZĂ DE ULEI MINERAL

- Vaselină de înaltă calitate ce previne uzura și blocarea îmbinărilor și conexiunilor cu șuruburi supuse la sarcini mari
- Îndepărtează umezeala. Previne coroziunea. Rezistentă la intemperii, acizi și baze slabe. Previne uzura și blocarea.
- Aplicații: utilaje agricole, camioane, utilaje industriale, mașini de teren, motociclete, ATV-uri.

Cod	Denumire	Buc/bax
382549	MOTIP Black Oil - vaselina pe baza de ulei mineral - 500ml cod 090300	12



ASAMBLARE

## MOTIP COPPER SPRAY

### LUBRIFIANT REZISTENT LA TEMPERATURI ÎNALTE

- Spray cu conținut ridicat de cupru folosit pentru lubrifierea zonelor metalice expuse la temperaturi foarte înalte (până la +1.100°C).
- Previne coroziunea, uzura și înțepenirea. Rezistent la intemperii și diferite substanțe chimice.
- Aplicații: tobe de eșapament, elemente ale sistemului de frânare și angrenaje supuse la temperaturi înalte.

Cod	Denumire	Buc/bax
382302	MOTIP Copper Spray lubrifiant rezistent la +1.100°C - 500ml cod 090301C	12

**ASAMBLARE**

## MOTIP GLUE

### SPRAY ADEZIV PENTRU LIPIRI TEMPORARE SAU PERMANENTE

- Produs pe bază de adeziv de contact transparent
- Rapid și ușor de aplicat
- Duză ajustabilă ce permite dozarea cantității
- Aplicații: hârtie, carton, lemn, materiale textile și diferite tipuri de mase plastice

Cod	Denumire	Buc/bax
382523	MOTIP Glue spray adeziv - 500ml cod 090304C	12

**ASAMBLARE**

## MOTIP PENETRATING OIL

### ULEI MINERAL DEGRIPANT

- Ulei mineral penetrant, îndepărtează rugină, reduce frecarea și ușurează deblocarea ansamblurilor oxidate sau ruginite.
- Conține particule de grafit și bisulfură de molibden ce conferă lubrifiere suplimentară. Protejează împotriva umezelii și coroziunii.
- Pentru desfacerea și deblocarea șuruburilor ruginite, încuietorilor și a balamalelor.
- Produsul de 500ml poate fi folosit în orice poziție datorită valvei speciale ce permite aplicarea la 360°

Cod	Denumire	Buc/bax
382485	MOTIP Penetrating Oil ulei penetrant - 500ml cod 090303C	12
382531	MOTIP Penetrating Oil ulei penetrant - 200ml cod 290303	12

**ASAMBLARE**

## MOTIP SHOCK OIL

### ULEI MINERAL PENTRU DEBLOCARE PRIN „ÎNGHEȚARE LOCALĂ”

- Ulei mineral utilizat pentru deblocarea ansamblurilor ruginite și înțepenite prin „înghețare locală”. După aplicare, generează o scădere a temperaturii până la -30°C în zonele tratate producând un efect de compactare și permițând în același timp penetrarea în profunzime a ansamblului înțepenit de către componentele lubrifiante.
- Nu conține silicon și vaselină.
- Poate fi folosit în orice poziție datorită valvei speciale ce permite aplicarea la 360°.

Cod	Denumire	Buc/bax
382490	MOTIP Shock Oil spray deblocare prin înghețare locală - 500ml cod 090305C	12

**ASAMBLARE**

## MOTIP VASELINE SPRAY

### VASELINĂ

- Lubrifiant pe bază de uleiuri minerale cu inhibitori de coroziune.
- Aderență excelentă și proprietăți penetrante foarte bune. Hidrofug. Rezistă la intemperii, acizi și baze slabe. Poate fi folosit la temperaturi între -30°C și +160°C.
- Aplicații: poli baterie, scale radio, antene, conectori electrice, elemente de fixare (șuruburi, nituri, cuie).

Cod	Denumire	Buc/bax
382318	MOTIP Vaseline Spray - 500ml cod 090302C	12
382532	MOTIP Vaseline Spray - 200ml cod 290302	



Spray-uri tehnice





CURĂȚARE

## MOTIP AIRCO CLEANER

SPUMĂ PENTRU CURĂȚAREA INSTALAȚIEI DE AER CONDIȚIONAT

- Spumă de înaltă calitate pentru curățarea instalațiilor de aer condiționat și climatizare la autoturisme.
- Miros fin.
- Asigură protecție de durată împotriva mirosurilor.

Cod	Denumire	Buc/bax
382487	MOTIP Airco Cleaner soluție curățare instalație aer condiționat cod 090508C	12



CURĂȚARE

## MOTIP POWER BRAKE CLEANER

SOLUȚIE PENTRU CURĂȚAREA INSTALAȚIEI DE FRÂNARE

- Soluție puternică pentru curățarea elementelor instalației de frânare, a carburatorului, a sistemului de injecție și a ambreiajului.
- Se evaporă repede, nu lasă reziduuri.
- Poate fi folosit în orice poziție datorită valvei speciale ce permite aplicarea la 360°.
- Îndepărtează uleiul, grăsimea, acizii și reziduurile de la sudură.

Cod	Denumire	Buc/bax
382330	MOTIP Power Brake Cleaner soluție curățare discuri de frână - 500ml cod 090563C	12
382337	MOTIP Power Brake Cleaner soluție curățare discuri de frână - 750ml cod 090514	12



CURĂȚARE

## MOTIP BRAKE CLEANER

SOLUȚIE PENTRU CURĂȚAREA INSTALAȚIEI DE FRÂNARE

- Soluție puternică pentru curățarea elementelor instalației de frânare, a carburatorului, a sistemului de injecție și a ambreiajului
- Se evaporă repede, nu lasă reziduuri
- Îndepărtează uleiul, grăsimea, acizii și reziduurile de la sudură
- Ambalaj economic

Cod	Denumire	Buc/bax
379992	MOTIP Brake Cleaner soluție curățare discuri de frână - 5l cod v05563	1
379995	MOTIP Brake Cleaner soluție curățare discuri de frână - 25l cod v25563	1

CURĂȚARE

## MOTIP CONTACT CLEANER

SOLUȚIE PENTRU CURĂȚAREA CONTACTELOR ELECTRICE

- Spray cu proprietăți deosebite de dizolvare pentru curățarea contactelor electrice și întrerupătoarelor afectate de coroziune și oxidare.
- Îndepărtează praful, murdăria și oxizii. După curățarea contactelor electrice utilizați Motip Electro Protect pentru o protecție deosebită și durabilă în timp a acestora.
- Nu lasă reziduuri.
- Aplicații: contacte și întrerupătoare, baterii, diferite aparate electrice: potențiometre, transformatoare de tensiune, circuite electrice integrate.
- Produsul de 500ml poate fi folosit în orice poziție datorită valvei speciale ce permite aplicarea la 360°



Cod	Denumire	Buc/bax
382483	MOTIP Contact Cleaner soluție curățare contacte electrice - 500ml cod 090505C	12
382541	MOTIP Contact Cleaner soluție curățare contacte electrice - 200ml cod 290505	12

**CURĂȚARE**

## MOTIP CARBURETTOR CLEANER

### SOLUȚIE PENTRU CURĂȚAREA CARBURATORULUI

- Soluție de curățare pentru interiorul și exteriorul carburatorului și supapelor, fără demontare.
- Produsul are proprietăți de dizolvare foarte bune și nu lasă reziduuri.
- Nu corodează.
- Poate fi folosit în orice poziție datorită valvei speciale ce permite aplicarea la 360°.

Cod	Denumire	Buc/bax
382488	MOTIP Carburettor Cleaner soluție curățare carburatoare - 500ml cod 090510C	12

**CURĂȚARE**

## MOTIP DPF CLEANER

### SOLUȚIE PENTRU CURĂȚAREA FILTRULUI DE PARTICULE AL AUTOVEHICULELOR DIESEL

- Dizolvă și îndepărtează depunerile de funingine și cenușă de pe filtrul de particule.
- Nu este necesară demontarea filtrului
- Îmbunătățește performanțele motorului și reduce consumul de combustibil
- Poate fi folosit în orice poziție datorită valvei speciale ce permite aplicarea la 360°
- Nu este inflamabil
- **Produs destinat exclusiv profesioniștilor**

Cod	Denumire	Buc/bax
382564	MOTIP DPF Cleaner spray curățat filtru particule - 500ml cod 090515B5	12

**CURĂȚARE**

## MOTIP EGR CLEANER

### SOLUȚIE PENTRU CURĂȚAREA SUPAPELOR EGR

- Restabilește fluxul de aer către motor
- Îmbunătățește puterea și accelerația motorului și reduce consumul de combustibil
- Reduce nivelul gazelor de eșapament
- Dizolvă mizeria din galeria de admisie
- Aplicații: pentru curățarea supapelor EGR (ce facilitează recircularea gazelor de eșapament), galeriei de admisie și a supapelor de admisie a aerului
- Poate fi folosit în orice poziție datorită valvei speciale ce permite aplicarea la 360°
- **Produs destinat exclusiv profesioniștilor**

Cod	Denumire	Buc/bax
382566	MOTIP EGR Cleaner soluție curățare supape EGR - 500ml cod 090516C	12

**CURĂȚARE**

## MOTIP ENGINE CLEANER

### SOLUȚIE PENTRU CURĂȚAREA MOTORULUI

- Proprietăți de dizolvare foarte bune. Nu lasă reziduuri.
- Nu conduce curentul electric și nu corodează.
- Previne coroziunea sistemului de aprindere la autoturisme (bujii + delcou) sau a cablajelor electrice.
- Atenție! Conține solvent inflamabil. Înainte de aplicare lăsați motorul să se răcească.
- Poate fi folosit în orice poziție datorită valvei speciale ce permite aplicarea la 360°.

Cod	Denumire	Buc/bax
382319	MOTIP Engine Cleaner soluție curățare motor - 500ml cod 090506C	12



Spray-uri tehnice





CURĂȚARE

## MOTIP TEXTILE CLEANER

### SPUMĂ PENTRU CURĂȚAREA TAPIȚERIEI

- Spumă eficientă cu uscare rapidă și cu proprietăți de dizolvare înalte, utilizată pentru curățarea tapițeriei auto, materialelor textile, covoare, jaluzele, umbrele de soare.
- Este ușor de aplicat.

Cod	Denumire	Buc/bax
382315	MOTIP Textil Cleaner soluție curățare tapițerie - 500ml cod 090500C	12



CURĂȚARE

## MOTIP STAINLESS STEEL CLEANER

### SOLUȚIE PENTRU CURĂȚAREA ȘI PROTEJAREA SUPRAFEȚELOR DIN INOX

- Curăță și protejează suprafețele din inox
- Formulă unică care lasă un film de protecție la nivelul suprafețelor tratate ce împiedică depunerea prafului
- Reface și intensifică luciul suprafețelor
- Aplicații: cuptoare cu microunde, frigidere, hote, elemente pentru iluminatul grădinii, arzătoare exterioare pentru terase, mașini și utilaje

Cod	Denumire	Buc/bax
382614	MOTIP Stainless Steel Cleaner soluție curățare inox - 500ml cod 090503C	12
382540	MOTIP Stainless Steel Cleaner soluție curățare inox - 200ml cod 290503	12



CURĂȚARE

## MOTIP INDUSTRIAL CLEANER

### SOLUȚIE UNIVERSALĂ DE CURĂȚARE

- Spray de curățat universal pentru degresarea componentelor diferitelor utilaje și dispozitive (strunguri, benzi transportoare, roți dințate) și a multor tipuri de mase plastice. Proprietăți de dizolvare foarte bune.
- Nu lasă reziduuri. Se evaporă rapid.
- Aplicații: rulmenți, roți dințate, cilindri, dispozitive de fixare, piese de la mașini unelte, încuieri, osii, mobilier și unelte de grădină.
- Produsul de 500ml poate fi folosit în orice poziție datorită valvei speciale ce permite aplicarea la 360°

Cod	Denumire	Buc/bax
382320	MOTIP Industrial Cleaner soluție universală de curățare - 500ml cod 090509C	12
382542	MOTIP Universal Cleaner soluție universală de curățare - 200ml cod 290509	12



SPECIAL

## MOTIP ANTI WELDING SPRAY

### SOLUȚIE DE PROTECȚIE ÎMPOTRIVA STROPILOR DE SUDURĂ

- Protejează gura de sudură și zona în care se sudează.
- Poate fi îndepărtat cu apă. Nu este coroziv.
- Poate fi folosit în orice poziție datorită valvei speciale ce permite aplicarea la 360°.

Cod	Denumire	Buc/bax
382316	MOTIP Anti Welding spray anti-stropi de sudură - 500ml cod 090404C	12

SPECIAL

## MOTIP CUT&DRILL

### LUBRIFIANT PENTRU TĂIERE ȘI FILETARE LA RECE

- Lubrifiant pentru tăierea și perforarea la rece a metalelor. Previne supraîncălzirea materialelor și a aparatelor cu care se execută lucrări de tăiere și perforare.
- Protejează și lubrifică uneltele și aparatele, reducând uzura acestora.
- Nu conține silicon, nu corodează.

Cod	Denumire	Buc/bax
382482	MOTIP Cut&Drill lubrifiant pentru tăiere și filetare la rece - 500ml cod 090407C	12



SPECIAL

## MOTIP DE ICER

### SPRAY PENTRU DEZGHEȚAREA PARBRIZULUI

- Acțiune rapidă.
- Previne reînghețarea.

Cod	Denumire	Buc/bax
382489	MOTIP De-Icer spray dezghețare parbriz - 300ml cod 000791	12



SPECIAL

## MOTIP LEAK DETECTOR

### SPRAY PENTRU DETECTAREA SCURGERILOR DE GAZE

- Spray pentru detectarea scurgerilor de gaz, oxigen, freon, aer comprimat. Utilizabil și pentru gaze combustibile. Poate fi îndepărtat cu apă. Nu este inflamabil. Produs certificat de DVGW CERT GmbH Germania.
- Aplicații: țevi de aer și gaz, compresoare, anvelope.
- Poate fi folosit în orice poziție datorită valvei speciale ce permite aplicarea la 360°.

Cod	Denumire	Buc/bax
382333	MOTIP LEAK DETECTOR spray detectare scurgeri de gaze - 500ml cod 090406 	12

 = VALABIL PE COMANDĂ SPECIALĂ



SPECIAL

## MOTIP QUICK START

### SPRAY DE PORNIRE

- Spray de pornire pe bază de eter și uleiuri minerale pentru pornirea la rece a motoarelor.
- Pentru motoare (diesel și pe benzină) cu combustie, ce au capacitate limitată de a porni ușor la rece.

Cod	Denumire	Buc/bax
382335	MOTIP Quick Start spray pornire la rece - 400ml cod 000794	12



Spray-uri tehnice





## MOTIP SPRAY ETRIER

- Vopsea acrilică de înaltă calitate pentru vopsirea în culori atractive a etrierelor de frână.
- Mare putere de acoperire și aderență sporită.
- Rezistentă la intemperii, carburanți și la temperaturi ridicate.
- Culori: roșu, albastru, galben.

Cod	Denumire	Buc/bax
382529	MOTIP Spray etriere frână roșu - 400ml cod 04098	6



Auto tuning



## MOTIP SPRAYPLAST

### VOPSEA FOLIE DETAȘABILĂ

- Asigură un strat de protecție pentru jantele auto împotriva cribrurii, zgârieturilor, mizeriei și umidității.
- Poate fi aplicat pe diferite materiale: metal, mase plastice (PVC, polietilenă, polipropilenă), sticlă.
- Se poate vopsi cu orice tip de vopsele (acrilice, sintetice, pe bază de apă, bicomponente).
- Rezistență de scurtă durată la spălarea cu jet de apă la spălătoriile auto.
- Culori disponibile: portocaliu, verde, gri carbon, alb, negru mat și negru lucios.

Cod	Denumire	Buc/bax
315052	MOTIP Sprayplast vopsea folie portocaliu 400ml cod 396564	6
315050	MOTIP Sprayplast vopsea folie negru mat 400ml cod 396519	6
315051	MOTIP Sprayplast vopsea folie verde 400ml cod 396557	6



## VERY WELL METALIC

- Vopsea acrilică cu uscare rapidă pentru suprafețe din lemn, metal, aluminiu, sticlă, piatră și diferite mase plastice.
- Uscare completă după 2 ore.
- Culori disponibile: negru, roșu, albastru, argintiu, verde.

Cod	Denumire	Buc/bax
380057	DUPLICOLOR Very Well albastru metalizat - 400ml cod 258985	6
380058	DUPLICOLOR Very Well argintiu metalizat - 400ml cod 258992	6
380055	DUPLICOLOR Very Well negru metalizat - 400ml cod 258961	6
380056	DUPLICOLOR Very Well roșu metalizat - 400ml cod 258978	6
380059	DUPLICOLOR Very Well verde metalizat - 400ml cod 259005	6



*Auto tuning*



## MOTIP LEATHER SPRAY

### VOPSEA PENTRU PIELE

- Uscare rapidă
- Menține textura originală
- Aderență excelentă
- Culoare și luciu de durată
- Aplicații: pentru repararea și înfrumusețarea articolelor din piele, piele sintetică și vinil

Cod	Denumire	Buc/bax
382437	MOTIP Leather - vopsea pentru piele Alb 200ml - cod	6
382433	MOTIP Leather - vopsea pentru piele Bej 200ml - cod 04234BS	6
382430	MOTIP Leather - vopsea pentru piele Bej/Gri 200ml - cod 04231BS	6
382432	MOTIP Leather - vopsea pentru piele Bej/Maro 200ml - cod 04233BS	6
382431	MOTIP Leather - vopsea pentru piele Gri 200ml - cod 04232BS	6
382434	MOTIP Leather - vopsea pentru piele Maro RAL 8017 200ml - cod 04238BS	6
382436	MOTIP Leather - vopsea pentru piele Negru 200ml - cod 04230BS	6







INTERIOR  
AUTO

## MOTIP COCKPIT SPRAY

SPRAY DE BORD SEMILUCIOS

- Spray de bord fără silikon cu proprietăți de curățare excelente.
- Îndepărtează mizeria.
- Nu conține silikon.
- Antistatic, nu permite depunerea prafului.

Cod	Denumire	Buc/bax
382458	MOTIP Cockpit spray de bord semilucios - 600ml cod 000701	6



INTERIOR  
AUTO

## MOTIP COCKPIT SPRAY

SPRAY DE BORD LUCIOS

- Spray de bord cu proprietăți de curățare excelente.
- Conferă un luciu deosebit și de durată suprafețelor tratate.
- Îndepărtează mizeria. Antistatic, nu permite depunerea prafului.
- Conține silikon.

Cod	Denumire	Buc/bax
382459	MOTIP Cockpit spray de bord lucios - 600ml cod 000703	6



INTERIOR  
AUTO

## MOTIP LEATHER CONDITIONER

SOLUȚIE PENTRU ÎNTREȚINEREA TAPIȚERIEI DIN PIELE

- Produs pentru întreținerea, curățarea și protecția tapițeriei din piele și piele sintetică.
- Reduce aderența prafului și mizeriei pe suprafețele tratate.

Cod	Denumire	Buc/bax
382463	MOTIP Leather Conditioner soluție întreținere piele - 600ml cod 000708	6
382476	MOTIP Leather Conditioner soluție întreținere piele - 500ml cod 000754C	6





## MOTIP TEXTILE CLEANER

### SPRAY PENTRU CURĂȚAREA TAPIȚERIEI

INTERIOR  
AUTO

- Spumă eficientă, cu uscare rapidă, având proprietăți de dizolvare înalte, pentru curățarea tapițeriei auto și materialelor textile.
- Ușor de aplicat.

Cod	Denumire	Buc/bax
382462	MOTIP Textil Cleaner soluție curățare tapițerie - 600ml cod 000707	6

INTERIOR  
AUTO

## MOTIP AIRCO REFRESHER

### SPRAY ODORIZANT

- Spray odorizant pentru înprospătarea și curățarea sistemului de aer condiționat sau de ventilație al autovehiculelor.
- Foarte ușor de utilizat.
- Disponibil cu diferite arome: lămâie, portocală, lavandă.

Cod	Denumire	Buc/bax
382422	MOTIP Airrefresher spray odorizant lămâie - 150ml cod 000722B5	10
382421	MOTIP Airrefresher spray odorizant lavandă - 150 ml cod 000721B5	10
382420	MOTIP Airrefresher spray odorizant portocală - 150ml cod 000720B5	10



## MOTIP AIR REFRESHER 'ONE SHOT'

### SPRAY ODORIZANT LĂMÂIE

INTERIOR  
AUTO

- Spray cu aromă puternică de lămâie pentru acoperirea mirosurilor neplăcute din încăperi mici sau mari.
- Rapid și ușor de folosit.

Cod	Denumire	Buc/bax
382460	MOTIP One Shot Air Refresher soluție acoperire mirosuri - 600ml cod 000704	6





EXTERIOR AUTO  
JANTE

## MOTIP WHEEL CLEANER

### SOLUȚIE PENTRU CURĂȚAREA JANTELOR

- Soluție intensivă de curățare pentru jantele de aluminiu și oțel și pentru capacele de la roți.
- Proprietăți de curățare excelente. Îndepărtează murdăria persistentă.
- Putere de curățare foarte bună, rapid și ușor de utilizat.
- Stabilitate excelentă la aplicarea pe verticală.

Cod	Denumire	Buc/bax
382465	MOTIP Wheel Cleaner soluție curățare jante auto - 500ml cod 000732BS	12



EXTERIOR AUTO  
JANTE

## MOTIP TYRE REPAIR

### SPRAY PENTRU REPARAREA TEMPORARĂ A PENELOR DE CAUCIUC

- Soluție pe bază de cauciuc pentru reparații de urgență la cauciucurile fără cameră
- Nu este necesară scoaterea cauciucului (anvelopei)
- Ușor de folosit

Cod	Denumire	Buc/bax
382506	MOTIP Tyre Repair soluție reparare temporară pană anvelopă - 500ml cod 000712BS	12



EXTERIOR AUTO  
CAROSERIE

## MOTIP INSECT CLEANER

### SOLUȚIE PENTRU CURĂȚAREA URMELELOR DE INSECTE

- Soluție intensivă de curățare și îndepărtare a insectelor de pe părțile de plastic și cele vopsite / lăcuite ale autoturismelor.
- Ușor de folosit. Nu atacă plasticul și nici suprafețele vopsite / lăcuite.

Cod	Denumire	Buc/bax
382461	MOTIP Insect Cleaner soluție curățare urme de insecte - 600ml cod 000705C	6
382466	MOTIP Insect Cleaner soluție curățare urme de insecte - 500ml cod 000735C	6





## MOTIP RUBBER & PLASTIC CONDITIONER

EXTERIOR AUTO  
CAROSERIE

SOLUȚIE PENTRU ÎNTREȚINEREA PLASTICULUI  
ȘI A CAUCIUCULUI

- Soluție pentru întreținerea cauciucului și a plasticului.
- Reface și intensifică culoarea părților din plastic și din cauciuc de la autovehicule.
- Previne înghețarea, uscarea și deteriorarea garniturilor din cauciuc din cauza vremii și intemperiilor.
- Îndepărtează reziduurile de polish de pe caroserie.
- Are pH neutru.

Cod	Denumire	Buc/bax
382464	MOTIP Rubber&Plastic soluție întreținere plastic si cauciuc - 600ml cod 000709	6



## MOTIP SCRATCH AWAY

EXTERIOR AUTO  
CAROSERIE

SOLUȚIE PENTRU ÎNDEPĂRTAREA ZGĂRIETURILOR

- Pastă de polișare pentru îndepărtarea zgărieturilor superficiale de pe suprafețele vopsite și lăcuite.
- Menține luciul suprafeței.

Cod	Denumire	Buc/bax
382467	MOTIP Scratch Away soluție îndepărtare zgărieturi- 250ml cod 000745	6



## MOTIP COLOUR POLISH

EXTERIOR AUTO  
CAROSERIE

POLISH COLORAT

- Polish pentru îndepărtarea zgărieturilor superficiale de pe suprafețele vopsite metalizate și nemetalizate.
- Conferă un luciu deosebit și ajută la refacerea culorii originale.
- Protejează împotriva intemperiilor.
- Reduce aderența prafului și mizeriei pe suprafețele tratate.
- Culori disponibile: alb, negru, albastru, roșu deschis, gri, verde, roșu închis.

Cod	Denumire	Buc/bax
382469	MOTIP Colour Polish - polis color alb - 500ml cod 000746BS	6
382471	MOTIP Colour Polish - polis color albastru - 500 ml cod 000748BS	6
382470	MOTIP Colour Polish - polis color negru - 500ml cod 000747BS	6
382472	MOTIP Colour Polish - polis color rosu - 500ml cod 000749BS	6
382473	MOTIP Colour Polish - polish color gri - 500ml cod 000750BS	6
382475	MOTIP Colour Polish - polish color rosu inchis - 500ml cod 000752BS	6
382474	MOTIP Colour Polish - polish color verde - 500ml cod 00751BS	6

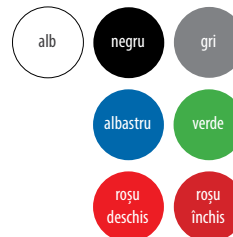

## MOTIP CHROME POLISH

POLISH PENTRU SUPRAFEȚE CROMATE

- Polish cu excelente proprietăți de curățare și protecție a suprafețelor cromate.
- Asigură un luciu deosebit și protejează împotriva intemperiilor.
- Reduce aderența prafului și mizeriei pe suprafețele tratate.
- Nu conține solvent.

Cod	Denumire	Buc/bax
382468	MOTIP Chrome Polish - polis suprafețe cromate - 500ml cod 000742	6



## MOTIP CHIT POLIESTERIC

### Proprietăți:

- ușor de folosit;
- aderență foarte bună pe diferite suprafețe;
- ușor de șlefuit, chiar și după o perioadă lungă de la aplicare;
- rezistent la acizi și baze slabe, precum și la solvenți;
- ambalaj: 250g, 500g, 1000g, 2000g.

### Aplicații:

- pentru umplerea găurilor și denivelărilor, pentru repararea caroseriilor auto și a altor suprafețe din metal, pentru refacerea suprafețelor din lemn sau beton, a treptelor sau pentru o bună fixare a arcadelor și șuruburilor;
- pentru aplicații în industria auto, hobby și DIY.

Cod	Denumire	Buc/bax
382400	MOTIP Chit poliesteric 250g cod M600051	6
382401	MOTIP Chit poliesteric 500g cod M600098	6
382402	MOTIP Chit poliesteric 1000g cod M600052	6
382403	MOTIP Chit poliesteric 2000g cod M600055	6



## MOTIP CHIT-FILLER POLIESTERIC FOARTE FIN

### Proprietăți:

- are în componență particule de umplere foarte fine ce conduc la obținerea unei suprafețe foarte netede;
- elastic;
- ușor de folosit;
- aderență foarte bună;
- timp de întărire scurt;
- ușor de șlefuit;
- ambalaj: 250g, 1000g.

### Aplicații:

- pentru umplerea suprafețelor denivelate mici sau pentru realizarea unei suprafețe foarte netede în cazul suprafețelor reparate sau tratate;
- poate fi folosit pentru metal, lemn, beton sau poliester.

Cod	Denumire	Buc/bax
382410	MOTIP Chit poliesteric fin 250g cod M600156	6
382411	MOTIP Chit poliesteric fin 1000g cod M600157	6



## MOTIP REPAIR SET

### Proprietăți:

- chit poliesteric bicomponent care se folosește în combinație cu țesătură din fibră de sticlă
- elastic
- rezistent la chimicale și la intemperii
- aderență excelentă

### Aplicații:

- pentru umplerea și repararea unor suprafețe perforate din oțel, aluminiu, lemn, beton și poliester
- pentru crearea unor obiecte ce necesită folosirea unor matrițe

Cod	Denumire	Buc/bax
382416	MOTIP Repair Set cod 473173	6





## MOTIP CHIT CU FIBRĂ DE STICLĂ

### Proprietăți:

- datorită rășinilor elastice, poate fi folosit și pe suprafețe supuse la sarcini și tensiuni;
- ușor de folosit;
- aderență foarte bună; timp de întărire scurt; ușor de șlefuit;
- ambalaj: 250g, 500g, 1000g, 1850g.

### Aplicații:

- pentru aplicații auto și industriale, pentru repararea suprafețelor deteriorate sau denivelate mai mari, care sunt perforate sau afectate de rugină, sau sunt supuse la solicitări mecanice;
- poate fi folosit pe metal, lemn, beton și diferite mase plastice;
- pentru umplerea și repararea unor suprafețe perforate cu un diametru de maxim 12mm.

Cod	Denumire	Buc/bax
<b>382406</b>	MOTIP Chit fibră de sticlă 250g cod M600082	6
<b>382407</b>	MOTIP Chit fibră de sticlă 500g cod 535970	6
<b>382408</b>	MOTIP Chit fibră de sticlă 1000g cod M600083	6
<b>382409</b>	MOTIP Chit fibră de sticlă 1850g cod 535987	6



Chituri auto

## MOTIP CHIT ELASTIC PENTRU MASE PLASTICE

### Proprietăți:

- datorită materialului fin, care nu curge, refacerea suprafețelor profilate sau conturului unor obiecte sau suprafețe poate fi ușor realizată;
- elasticitate foarte mare;
- aderență foarte bună;
- timp de întărire scurt;
- ușor de șlefuit;
- ambalaj: 250g, 1000g.

### Aplicații:

- pentru umplerea zgârieturilor, refacerea suprafețelor deteriorate sau lipite din material plastic;
- poate fi folosit și pe elemente de caroserie din tablă zincată, pentru metal, lemn, beton sau poliester.

Cod	Denumire	Buc/bax
<b>382404</b>	MOTIP Chit pentru mase plastice 250g cod M600080	6
<b>382405</b>	MOTIP Chit pentru mase plastice 1000g cod M600081	6

## MOTIP CHIT-FILLER PENTRU ALUMINIU

### Proprietăți:

- foarte tixotrop, pentru aplicații pe suprafețe mari și pentru închiderea porilor;
- elasticitate foarte mare; aderență foarte bună;
- timp de întărire scurt; ușor de șlefuit;
- ambalaj: 250g, 1000g.

### Aplicații:

- poate fi folosit pentru reparații auto, la construcția de motoare sau pentru diferite aplicații hobby și casnice;
- pentru suprafețe din metal, lemn, mase plastice sau beton, acolo unde se dorește aplicarea pe o suprafață mare și într-o anumită grosime a stratului;
- pentru umplerea și nivelarea unor găuri sau pentru întărirea unor suprafețe foarte subțiri de dimensiuni mici.

Cod	Denumire	Buc/bax
<b>382412</b>	MOTIP chit filler aluminu 250g M60086	6
<b>382413</b>	MOTIP chit filler aluminu 1000g M60087	6



## MOTIP MOTIP ANTI GRAVEL

### SOLUȚIE ANTIFONARE

- Produs elastic cu proprietăți de insonorizare și protecție pentru caroseriile auto.
- Se aplică în special în zonele unde se dorește o protecție deosebită împotriva coroziunii și criblurii (caroserie, motor, praguri).
- Caracteristici: Aderență foarte bună; Rezistă la intemperii, acizi și baze slabe; Flexibil; Izolează fonic; Poate fi vopsit cu toate tipurile de vopsele după 2 ore de la aplicare.
- Culori disponibile: gri și negru.

Cod	Denumire	Buc/bax
382451	MOTIP Anti-Gravel soluție antifonare gri - 500ml cod 000006	6
382450	MOTIP Anti-Gravel soluție antifonare negru - 500ml cod 000001C	6
382519	MOTIP Anti-Gravel soluție antifonare gri - 1000ml cod 000012	6
382499	MOTIP Anti-Gravel soluție antifonare negru - 1000ml cod 000011	6



Antifonare

## MOTIP BITUMEN UNDERCOATING

### SOLUȚIE ANTIFONARE PE BAZĂ DE BITUM

- Produs elastic pe bază de bitum cu proprietăți de insonorizare și protecție pentru caroseriile auto.
- Se aplică în special în zonele mai puțin vizibile ale caroseriei unde se dorește o protecție deosebită împotriva umidității și salinității.
- Caracteristici: Aderență foarte bună; Rezistă la intemperii, acizi și baze slabe; Flexibil; Izolează fonic; Nu poate fi vopsit datorită conținutului de bitum; Neaderent la praf după 60 de minute.

Cod	Denumire	Buc/bax
382454	MOTIP Bitumen Undercoating - soluție antifonare bitum - 500ml cod 000007	6
382455	MOTIP Bitumen Undercoating - soluție antifonare bitum - 1000ml cod 000033	6



## MOTIP HOLLOW WAX

### CEARĂ ANTICOROZIVĂ PENTRU CAVITĂȚI CAROSERIE

- Produs anticoroziv pe bază de ceară pentru tratarea și protecția cavităților din caroseriile auto.
- Formează un strat protector împotriva coroziunii provocate de umiditate și salinitate.
- Caracteristici: Aderență foarte bună; Rezistă la intemperii, acizi și baze slabe; Putere de pătrundere foarte bună; Datorită tubului lung poate fi utilizat pentru spațiile și suprafețele greu accesibile.

Cod	Denumire	Buc/bax
382456	MOTIP Hollow Wax ceară tratament goluri caroserie - 500ml cod 000046	6
382457	MOTIP Hollow Wax ceară tratament goluri caroserie - 1000ml cod 000034	6



*Antifonare*



## MOTIP WAXCOATING

### CEARĂ ANTICOROZIVĂ PENTRU CAROSERIE

- Produs anticoroziv pe bază de ceară pentru protecția caroseriei împotriva coroziunii provocate de umiditate și salinitate.
- Caracteristici: Aderență foarte bună; Rezistă la intemperii, acizi și baze slabe; Putere de pătrundere foarte bună.

Cod	Denumire	Buc/bax
382452	MOTIP Waxcoating ceară anticorozivă pentru caroserie neagră - 500ml cod 00135	6
382580	MOTIP Waxcoating ceară anticorozivă pentru caroserie transparent - 500ml cod 00129	6
382453	MOTIP Waxcoating ceară anticorozivă pentru caroserie neagră - 1000ml cod 00136	6
382581	MOTIP Waxcoating ceară anticorozivă pentru caroserie transparent - 1000ml cod 00130	6



# WD-40®

## DEGREASER / DEGRESANT

### SPECIALIST®

Sistem inteligent de pulverizare

Acționează imediat după aplicare

Ușor de îndepărtat și nu lasă reziduuri

Poate fi utilizat pe o gamă largă de suprafețe

Ajută la pregătirea rapidă a suprafețelor de lucru

Îndepărtează imediat ulei, grăsimi, murdărie și funingine

### Un instrument esențial pentru întreținerea echipamentelor industriale

- reduce timpul de lucru
- crește eficiența și mai ales profitabilitatea companiei

#### Totul este mai ușor cu WD-40 Specialist Degreaser.

WD-40 Specialist Degreaser este o soluție pe bază de solvent care îndepărtează imediat grăsimea, uleiul, praful și murdăria, fără a lăsa nici un reziduu. Formula sa puternică acționează imediat ce intră în contact cu suprafața contaminată a materialului pe care încercați să-l curățați. Este foarte ușor de îndepărtat de pe suprafață prin simpla spălare. Are un aplicator inteligent cu sistem de pulverizare dual: pentru aplicații pe arie largă sau de mare precizie.

WD-40 Specialist Fast Acting Degreaser este perfectă pentru curățarea unei game variate de suprafețe, inclusiv din metal: echipamente și scule industriale, motoare, suspensii, discuri de frână, pardoseli.



- Απομακρύνει δραστικά τα λάδια, τα γράσα, τους ρύπους και την επίμονη βρωμιά
- Curăță depunerile de ulei, grăsimi, praful și funingine
- Cleans away oil, grease, dirt and grime

500 ml





Lubrifiant  
multifuncțional



SPECIALIST







# ...curăță, lubrificază, protejează, penetrează, îndepărtează umezeala...

- Curăță și protejează, lubrificază, desface ansamblurile ruginite, oprește scârțâitul, înlătură umezeala, deblochează mecanismele înțepenite.
- Peste 2.000 de aplicații în domenii cum ar fi : auto, casă și grădină, industrie, aparate electrice, birou, armată, aviație, sport și recreere.
- Nu conține silicon.

Cod	Denumire	Buc/bax
780000	WD-40 lubrifianț multifuncțional 100ml cod 30201	24
780001	WD-40 lubrifianț multifuncțional 200ml cod 30302	36
780007	WD-40 lubrifianț multifuncțional 240ml	36
780002	WD-40 lubrifianț multifuncțional 400ml cod 30204	24
780003	WD-40 lubrifianț multifuncțional Smart Straw 450ml cod 30237	24
780040	WD-40 FLEXIBLE lubrifianț multifuncțional 600ml cod 30450	6
780004	WD-40 lubrifianț multifuncțional 5l cod 44506	1
780008	WD-40 lubrifianț multifuncțional 25l cod 44025	1



**WD-40 ECONOMIC PACK**



### WD-40 SMART STRAW

- Lubrifiant multifuncțional cu un sistem unic și revoluționar de pulverizare printr-o duză cu funcție dublă.
- Oferă 2 posibilități de pulverizare:
  - pentru aplicații precise un jet îngust de pulverizare;
  - pentru aplicații pe suprafețe mari un jet larg de pulverizare.



**NOU**

### WD-40 FLEXIBLE

- Lubrifiant multifuncțional cu aplicator flexibil și valvă care permite aplicarea în orice poziție (la 360°).
- Aplicatorul flexibil, cu o lungime de 18 cm, care poate fi modelat în forma dorită de utilizator.
- 2 posibilități de aplicare: jet larg pentru suprafețe mari și jet îngust pentru aplicații precise.
- Pătrunde în locurile și spațiile greu accesibile, nu necesită demontarea ansamblurilor.
- Ambalaj de 600 ml, ideal pentru utilizare intensivă.



## CASA ȘI GRĂDINA



- asigură funcționarea ușoară și elimină scârțâitul balamalelor, broaștelor, lacătelor, zăvoarelor și șuruburilor
- curăță și lustruiește chiuvetele de bucătărie din oțel și armăturile metalice
- eliberează sistemele de închidere blocate ale geamurilor
- curăță mușgaiul, rugina și petele de calcar de pe duș
- îndepărtează seva și pământul de pe uneltele de grădinarit
- curăță și lubrifică angrenajele mașinilor de tuns iarba și uneltele de grădinarit
- protejează greblele, lopețile și orice altă unealtă pe parcursul lunilor de iarnă
- protejează lacătele contra ruginii și coroziunii

## AUTO - MOTO



- curăță și protejează cablajele auto (frână, accelerație, ambreiaj), trapele și mecanismele de reglare ale scaunelor
- îndepărtează umezeala de pe capacele de delcous și bujii asigurând o pornire rapidă a motorului umed
- protejează lanțurile de la motociclete, scutere și alte vehicule cu lanț împotriva ruginii și coroziunii
- curăță smoala, insectele și alte substanțe de pe caroseriile autoturismelor și camioanelor
- lubrifică balamalele ușilor, hayonului și capotelor autovehiculelor
- curăță și protejează polii acumulatorilor auto împotriva oxidării
- curăță și protejează motoarele împotriva ruginii

## SPORT ȘI RECREERE



- lubrifică și protejează aparatele de gimnastică
- lubrifică roțile, rulmenții și lanțurile diferitelor echipamente sportive
- protejează instrumentele de pescuit și echipamentul pentru cățărare împotriva ruginii
- protejează împotriva umezelii și coroziunii motoarele ambarcațiunilor





## INDUSTRIE



- lubrifică și protejează asigurând funcționarea ușoară a diferitelor mecanisme și angrenaje mecanice
- lubrifică și asigură buna funcționare a benzilor transportoare
- lubrifică filetele șuruburilor pentru o asamblare mai ușoară
  - penetrează și eliberează șuruburile înțepenite și bolțurile ruginite
  - previne cimentarea diferitelor unelte și utilaje folosite în construcții
  - curăță și protejează utilajele de încărcare (elevatoare și motostivuitoare), sculele și echipamentele de lucru



## ARMATĂ ȘI AVIAȚIE



- curăță cenușa și praful de pușcă ars de pe țeava armelor de foc
- lubrifică și protejează mecanismele de aterizare, turbina și elicea motoarelor de avion împotriva ruginii și coroziunii
- curăță și protejează elicea elicopterelor
- îndepărtează umiditatea de pe contactele electrice și asigură buna funcționare a aparatului radar
- lubrifică și asigură funcționarea ușoară a manșei avionului, butoanelor și întrerupătoarelor din panoul de bord



## APARATE ELECTRICE



- curăță, lubrifică și protejează sculele electrice de mână
- lubrifică și protejează întrerupătoarele, ștecherile și prizele electrice
- asigură pornirea ușoară a motoarelor electrice în condiții de umiditate
- deblochează ansamblurile înțepenite ale sistemelor de ventilație
- curăță plăcile de bază ale calculatoarelor PC și mecanismele ceasurilor, prevenind ruginirea componentelor acestora



## BIROU



- lubrifică articulațiile și mecanismele de reglare ale mobilierului de birou
- curăță și previne ruginirea accesoriilor de birou (perforatoare, capsatoare, dosare cu șină metalică)
- deblochează sertarele metalice
- îndepărtează umiditatea și lubrifică ușile glisante
- lubrifică foarfecele și cuțitele pentru tăiat hârtia
- îndepărtează etichetele și adezivii de pe dosare și bibliorafuri

**WD-40**<sup>®</sup>  
PRODUCT





SPECIALIST



NEW DESIGN



# GAMA WD-40 SPECIALIST

## WD-40 CONTACT CLEANER SOLUȚIE CURĂȚAT CONTACTE ELECTRICE

- Aplicator tip Smart Straw – duză cu funcție de pulverizare dublă.
- Curăță urmele de ulei, praf, murdărie, oxizi și condensul de pe suprafețele sensibile ale aparatelor electrice și electronice.
- Se evaporă rapid și nu lasă reziduuri.
- Pătrunde rapid și nu conduce curentul electric.
- Aplicații: imprimante, aparate de măsură și control (potențiometre, voltmetre etc.), circuite integrate, întrerupătoare, diferite ansambluri electrice.



Cod	Denumire	Buc/bax
780015	WD-40 Contact Cleaner - soluție curățare contacte electrice cod 51376	12

## WD-40 PENETRANT LUBRIFIANT DEGRIPANT

- Aplicator tip Smart Straw – duză cu funcție de pulverizare dublă.
- Pătrunde rapid în profunzime și deblochează ansamblurile ruginite și înțepenite.
- Performanțe deosebite la presiuni ridicate.
- Rezistență deosebită la umiditate.
- Îndepărtează murdăria și urmele de rugină de pe suprafață.
- Previne rugina și coroziunea.
- Rezistență la temperatură -20°C la +90°C.
- Rezistență la presiune ridicată, de până la de 3 ori mai mare
- Asigură o protecție anticorozivă superioară.
- Aplicații: piulițe, încuietori, lanțuri, nituri, rulmenți, elemente de fixare (șuruburi), roți de transmisie, țevi, unelte și scule.



Cod	Denumire	Buc/bax
780018	WD-40 Penetrant - lubrifiant deblocant cod 51362	12

## WD-40 WHITE LITHIUM VASELINĂ PE BAZĂ DE LITIU

- Aplicator tip Smart Straw - duză cu funcție de pulverizare dublă.
- Lubrifiant pentru sarcini dificile.
- Vâscozitate ridicată.
- Rezistență de durată împotriva umidității și căldurii.
- Reduce frecarea în aplicațiile metal pe metal.
- Previne coroziunea.
- Oferă protecție foarte bună împotriva uzurii (cu până la 20-40%) și o rezistență la presiune în timp foarte bună, de până la 4 ori mai mare.
- Aplicații: încuietori, pistoane, cric, troliu, rulmenți, glisiere, cabluri, elemente ale instalației de frânare.



Cod	Denumire	Buc/bax
780020	WD-40 White Lithium - vaselină pe bază de Litium cod 51391	12

## WD-40 DEGREASER SOLUȚIE DE CURĂȚARE ȘI DEGRESARE

- Aplicator tip Smart Straw – duză cu funcție de pulverizare dublă.
- Îndepărtează mizeria, vaselina, produsele petroliere, funinginea.
- Acțiune rapidă.
- Nu lasă reziduuri.
- Permite echipamentului curățat să funcționeze mai mult timp și fără probleme.
- Îndepărtează cu până la 25% mai multe substanțe și depuneri dificile (casnice și industriale).
- Aplicații: mase plastice, motoare, țevi de eșapament, mașini și scule electrice, mașini industriale, suprafețe de lucru și podele.



Cod	Denumire	Buc/bax
780016	WD-40 De-Greaser - soluție curățare universală cod 51393	12

## WD-40 SILICONE SPRAY PE BAZĂ DE SILICON

- Aplicator tip Smart Straw – duză cu funcție de pulverizare dublă.
- Lubrifiere excelentă.
- Performanțe deosebite la presiuni ridicate.
- Hidrofug.
- Elimină înțepenirea.
- Previne rugina și coroziunea.
- Rezistență la temperatură: de la -35°C la +200°C.
- Rezistență la presiuni înalte și temperaturi de 3-4 ori mai mari, de asemenea asigură o protecție deosebită împotriva coroziunii.
- Aplicații: curele, rulmenți, unelte și scule, roți de transmisie, supape, încuietori și balamale de la uși, matrite.



Cod	Denumire	Buc/bax
780019	WD-40 Silicone - spray pe bază de silicon cod 51389	12

## WD-40 DRY PTFE LUBRIFIANT USCAT PE BAZĂ DE PTFE

- Aplicator tip Smart Straw – duză cu funcție de pulverizare dublă.
- Formulă pe bază de PTFE cu uscare rapidă care asigură o lubrifiere de lungă durată.
- Reduce frecarea și uzura.
- Rezistență la temperatură: -45°C la +260°C.
- Asigură o protecție la frecare și uzură de 2 – 2,5 ori mai ridicată.
- Aplicații: lame de tăiere și burghie, scule electrice, uși și ferestre, lacăte, aplicații metalice, lanțuri și cabluri, matrite.



Cod	Denumire	Buc/bax
780017	WD-40 Dry PTFE - lubrifiant cu PTFE uscat cod 51395	12





# Înfrișător de puternică!



Bandă adezivă texturată

# GRIZZLY TAPE

EXTREM DE DURABILĂ ȘI REZISTENTĂ.



Odorizanți auto - Clip

Odorizanți auto  
- Sticlute cu parfum

Pachet odorizanți auto braduți

Odorizanți auto - Brăduți

Odorizanți auto - Gel

Odorizanți auto  
- Fibre de lemn



WUNDER-BAUM



## Odorizanți auto - Clip

### CLIP Bubble Gum

- Aromă: un parfum dulce plin de nostalgie, o explozie de arome dulci din fructe: cireșe, pere, banane și vanilie echilibrate cu o tentă de parfum de citrice.

Cod	Denumire	Buc/bax
901050	W-B CLIP Bubble Gum	12



### CLIP Tropical

- Aromă: parfumul aerului cald tropical, o combinație echilibrată de parfumuri din fructe tropicale, echilibrate cu un parfum dulce, floral.

Cod	Denumire	Buc/bax
901051	W-B CLIP Tropical	12

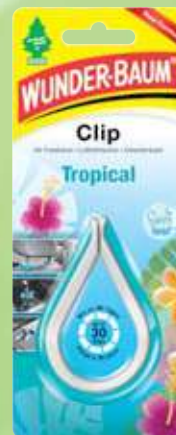

### CLIP Vanilie

- Aromă: dulce și gustos, parfum clasic și intens de vanilie echilibrat cu o tentă de parfum de orhidee și prospețimea parfumului de citrice.

Cod	Denumire	Buc/bax
901052	W-B CLIP Vanilie	12



### CLIP Black Ice

- Aromă: parfum masculin, cu o nota proaspătă de mosc echilibrată cu aroma inconfundabilă a uleiului de cedru.

Cod	Denumire	Buc/bax
901053	W-B CLIP Black Ice	12



### CLIP Ocean Paradise

- Aromă: parfum răcoritor cu tentă de pepene zemos, îmbogățit cu parfum de măr verde și ananas.

Cod	Denumire	Buc/bax
901054	W-B CLIP Ocean Paradise	12



### CLIP New Car

- Aromă: parfum bogat de mașină nouă, o combinație de parfum din lemn de santal și vanilie, echilibrate de nota proaspătă de mosc și ulei de cedru.

Cod	Denumire	Buc/bax
901055	W-B CLIP New Car	12

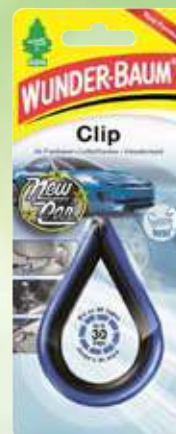

## Odorizanți auto - Sticlute cu parfum

### Sticluta Tropical

- Aromă: parfumul aerului cald tropical, o combinație echilibrată de parfumuri din fructe tropicale, echilibrate cu un parfum dulce, floral.

Cod	Denumire	Buc/bax
901060	W-B Sticluta Tropical	24



### Sticluta Sport

- Aromă: parfum floral, o combinație de liliac, lavandă și trandafir, cu o tentă de aer sărat echilibrate cu aroma inconfundabilă a uleiului de cedru.

Cod	Denumire	Buc/bax
901061	W-B Sticluta Sport	24



### Sticluta Vanilie

- Aromă: dulce și gustos, parfum clasic și intens de vanilie echilibrat cu o tentă de parfum de orhidee și prospețimea parfumului de citrice.

Cod	Denumire	Buc/bax
901062	W-B Sticluta Vanilie	24



### Sticluta Menthol

- Aromă: parfum proaspăt de mentă, echilibrat cu parfumuri din citrice.

Cod	Denumire	Buc/bax
901063	W-B Sticluta Menthol	24



### Sticluta Hero

- Aromă: parfum masculin, cu o nota proaspătă de mosc echilibrată cu aroma inconfundabilă a uleiului de cedru.

Cod	Denumire	Buc/bax
901064	W-B Sticluta Hero	24







## Pachet odorizanti auto brăduți

### 3 Pack New Car

- Aromă: parfum bogat de mașină nouă, o combinație de parfum din lemn de santal și vanilie, echilibrate de nota proaspătă de mosc și ulei de cedru.
- Conține: 3 brăduți.

Cod	Denumire	Buc/bax
901070	W-B 3 Pack New Car	5



### 3 Pack Black classic

- Aromă: parfum masculin, cu o notă proaspătă de mosc echilibrată cu aroma inconfundabilă a uleiului de cedru.
- Conține: 3 brăduți.

Cod	Denumire	Buc/bax
901072	W-B 3 Pack Black classic	5



### 3 Pack Vanillaroma

- Aromă: dulce și gustos, parfum clasic și intens de vanilie echilibrat cu o tentă de parfum de orhidee și propeșimea parfumului de citrice.
- Conține: 3 brăduți.

Cod	Denumire	Buc/bax
901071	W-B 3 Pack Vanillaroma	5



### 3 Pack Pina Colada

- Aromă: parfumul celebrei băuturi revigorante, o combinație echilibrată de parfumuri din fructe tropicale: ananas, cocos și portocală.
- Conține: 3 brăduți.

Cod	Denumire	Buc/bax
901074	W-B 3 Pack Pina Colada	5



### 3 Pack Everfresh

- Aromă: parfum răcoritor al pădurilor veșnic verzi, îmbogățit cu un miros dulce de ierburi și flori de câmp
- Conține: 3 brăduți.

Cod	Denumire	Buc/bax
901073	W-B 3 Pack Everfresh	5



## Odorizanți auto - Brăduți

### Brăduț Gruner Apfel

- Aromă: parfum răcoritor de măr verde cu o tentă dulce dată de combinația miresemelor dulci de iasomie, vanilie și piersică.

Cod	Denumire	Buc/bax
901095	W-B N Gruner Apfel odorizant	10



### Brăduț Bubble Gum

- Aromă: un parfum dulce plin de nostalgie, o explozie de arome dulci din fructe: cireșe, pere, banane și vanilie echilibrate cu o tentă de parfum de citrice.

Cod	Denumire	Buc/bax
901096	W-B N Bubble Gum odorizant	10



### Brăduț Tropical

- Aromă: parfumul aerului cald tropical, o combinație echilibrată de parfumuri din fructe tropicale, echilibrate cu un parfum dulce, floral.

Cod	Denumire	Buc/bax
901097	W-B N Tropical odorizant	10



### Brăduț Eucaliptus

- Aroma: parfum proaspăt de eucalipt australian echilibrat cu parfum de mentă revigorantă.

Cod	Denumire	Buc/bax
901098	W-B N Eucaliptus odorizant	10



### Brăduț Arctic White

- Aromă: parfum modern și răcoritor cu aromă intensă de iasomie cu o tentă de citrice, echilibrate cu parfumuri.

Cod	Denumire	Buc/bax
901099	W-B N Arctic White odorizant	10



### Brăduț Black Classic

- Aroma: parfum proaspăt de eucalipt australian echilibrat cu parfum de mentă revigorantă.

Cod	Denumire	Buc/bax
901100	W-B N Black Classic odorizant carton impreg.	10







### Brăduț New Car

- Aromă: parfum bogat de mașină nouă, o combinație de parfum din lemn de santal și vanilie, echilibrate de nota proaspătă de mosc și ulei de cedru.

Cod	Denumire	Buc/bax
901101	W-B N New Car odorizant	10



### Brăduț Vanillaroma

- Aromă: dulce și gustos, parfum clasic și intens de vanilie echilibrat cu o tentă de parfum de orhidee și propeșimea parfumului de citrice.

Cod	Denumire	Buc/bax
901102	W-B N Vanillaroma odorizant	10



### Brăduț Everfresh

- Aromă: parfum răcoritor al pădurilor veșnic verzi, îmbogățit cu un miros dulce de ierburi și flori de câmp.

Cod	Denumire	Buc/bax
901103	W-B N Everfresh odorizant	10



### Brăduț Pina Colada

- Aromă: parfumul celebrei băuturi revigorante, o combinație echilibrată de parfumuri din fructe tropicale: ananas, cocos și portocală.

Cod	Denumire	Buc/bax
901106	W-B N Pina Colada odorizant	10



## Odorizanți auto - Gel

### My Shaldan Lime

- Aromă: parfum cu o tentă intensă de lime, reîmprospătează atmosfera și ajută la relaxare.

Cod	Denumire	Buc/bax
901119	My Shaldan Lime odorizant	12



### My Shaldan Squash

- Aromă: o combinație de parfumuri de citrice, cu tentă de aer sărat, elimină oboseala, tensiunea și stimulează activitatea.

Cod	Denumire	Buc/bax
901122	My Shaldan Squash odorizant	12



### Shaldan Neo Vanilie

- Aromă: parfum cu o tentă intensă de lime, reîmprospătează atmosfera și ajută la relaxare.

Cod	Denumire	Buc/bax
901126	Shaldan Neo Vanilie odorizant	12



### Shaldan Neo Ocean Beach

- Aromă: o combinație de parfumi de citrice, cu tentă de aer sărat, elimină oboseala, tensiunea și stimulează activitatea.

Cod	Denumire	Buc/bax
901127	Shaldan Neo Ocean Beach odorizant	12



### Shaldan Neo Bubble Gum

- Aromă: un parfum dulce plin de nostalgie, o explozie de arome dulci din fructe: cireșe, pere, banane și vanilie echilibrate cu o tentă de parfum de citrice.

Cod	Denumire	Buc/bax
901128	Shaldan Neo Bubble Gum odorizant	12



### Shaldan Neo Alpine Brize

- Aromă: parfum răcoritor al pădurilor veșnic verzi, îmbogățit cu un miros dulce de ierburi și flori de câmp.

Cod	Denumire	Buc/bax
901129	Shaldan Neo Alpine Brize odorizant	12



## Odorizanți auto - Fibre de lemn

### Black Ice

- Aromă: parfum masculin, cu o nota proaspătă de mosc echilibrată cu aroma inconfundabilă a uleiului de cedru.

Cod	Denumire	Buc/bax
901140	W-B Odorizant conserva Black Ice	4



### Tropical

- Aromă: parfumul aerului cald tropical, o combinație echilibrată de parfumi din fructe tropicale, echilibrate cu un parfum dulce, floral.

Cod	Denumire	Buc/bax
901141	W-B Odorizant conserva Tropical	4



### New Car

- Aromă: parfum bogat de mașină nouă, o combinație de parfum din lemn de santal și vanilie, echilibrate de nota proaspătă de mosc și ulei de cedru.

Cod	Denumire	Buc/bax
901142	W-B Odorizant conserva New Car	4



### Cherry

- Aromă: parfumul dulce al cireșelor coapte și zemoase, cu o tonalități de vanilie, ananas și căpșuni.

Cod	Denumire	Buc/bax
901143	W-B Odorizant conserva Cherry	4





# CREDEAI CĂ ȘTII TOTUL DESPRE WD-40?

## MAI GÂNDEȘTE-TE O DATĂ!

Gândește-te la prima ta bicicletă și la toate bicicletele care i-au urmat. Pentru întreținerea acestora sunt șanse mari să fi utilizat Lubrifianțul WD-40® Multifuncțional. Acum, brandul renumit WD-40® lansează gama de produse profesionale WD-40® BIKE™, care asigură curățare, lubrifiere și protecție superioară bicicletei tale. Gama WD-40® BIKE™ este rezultatul unei activități intense de cercetare și inovare, a unei colaborări strânse cu experți în ciclism, pentru realizarea unor produse care oferă cele mai bune performanțe bicicletei tale.



**CURĂȚĂ. LUBRIFIAZĂ. PROTEJEAZĂ.**



## WD-40 BIKE are grijă de bicicleta ta tot anul!

Ne găsești online pe:

[www.wd40.ro](http://www.wd40.ro)

WD-40 Romania

wd40romania



## **Protek** echipamente de protecție

Mănuși de protecție

Îmbrăcăminte

Încălțăminte de protecție

Protecție cap

Protecție respiratorie

Echipamente pentru sudură

Echipamente pentru lucru la înălțime

Benzi de delimitare și semnalizare

Indicatoare



# MĂNUȘI DE PROTECȚIE



### MĂNUȘI INTEGRAL PIELE BOVINĂ MONOCROME

- Material: integral piele bovină monocoloră.
- Căptușeală: bumbac.
- Grosime piele: cca. 1 ÷ 1,1 mm.
- Caracteristici: întrebuințare universală.

Cod	Denumire	Buc/bax
800099	Mănuși lăcătușerie integral piele bovină monocrome M34	120

### MĂNUȘI PIELE BOVINĂ POLICROME

- Material parte anterioară: piele bovină policromă.
- Material parte posterioară: bumbac.
- Căptușeală: bumbac.
- Grosime piele: cca. 1 ÷ 1,1 mm.
- Caracteristici: model economic, întrebuințare universală.

Cod	Denumire	Buc/bax
800004	Mănuși lăcătușerie piele bovină policrome F132R (DCS-308) blister <b>BL</b>	120



### MĂNUȘI DE IARNĂ ÎMBLĂNITE FIREFINCH

- Material: fețe – piele bovină, multicoloră.
- Căptușeală – blană sintetică.
- Grosime piele: cca. 1,1 mm
- Caracteristici: model economic, întrebuințare universală.

Cod	Denumire	Buc/bax
831241	Mănuși de iarnă piele bovină multicolore Firefinch - măr. 11	120



### MĂNUȘI ȘPALT BOVINĂ

- Material parte anterioară: piele șpalt bovină.
- Material parte posterioară: bumbac.
- Căptușeală: bumbac.
- Grosime piele: cca. 1 - 1,1 mm.
- Caracteristici: model economic, întrebuințare universală.

Cod	Denumire	Buc/bax
800001	Mănuși lăcătușerie șpalt piele bovină HS-01-001	120



**BL** = MĂNUȘI LA BLISTER



## MĂNUȘI ȘPALT BOVINĂ CU DUBLURĂ

- Material parte anterioară: piele șpalt bovină.
- Material parte posterioară: bumbac.
- Căptușeală: bumbac.
- Dublură palmă: piele șpalt bovină.
- Grosime piele: cca. 1,2 mm.
- Caracteristici: model rezistent de înaltă calitate, întrebuințare universală.

Cod	Denumire	Buc/bax
800017	Mănuși lăcătușerie șpalt piele bovină cu dublură în palmă M30i	120

## MĂNUȘI CAZANGERIE ȘPALT BOVINĂ INTEGRAL

- Material parte anterioară: șpalt integral bovină.
- Căptușeală: bumbac.
- Grosime piele: cca. 1 ÷ 1,1 mm.
- Caracteristici: lungime 27 cm, întrebuințare universală.

Cod	Denumire	Buc/bax
800020	Mănuși cazangerie integral piele șpalt bovină M3i	120



MĂNUȘI PIELE



## MĂNUȘI PIELE FINĂ BOVINĂ

- Material: integral piele bovină.
- Căptușeală: bumbac.
- Caracteristici: simț tactil foarte bun, întrebuințare universală.

Cod	Denumire	Buc/bax
800547	Mănuși piele fină de bovină M39	120

## MĂNUȘI MECANICI ERGON ȘPALT PORC

- Material parte anterioară: piele șpalt porc.
- Material parte posterioară: textil.
- Căptușeală: bumbac.
- Caracteristici: simț tactil foarte bun, manșetă elastică cu prindere cu scai, model ergonomic.

Cod	Denumire	Buc/bax
800544	Mănuși mecanici ergon șpalt porc M59	120



## MĂNUȘI MECANICI ERGON ROȘU

- Material parte anterioară: piele capră.
- Material parte posterioară: textil.
- Căptușeală: bumbac.
- Caracteristici: simț tactil foarte bun, manșetă elastică cu prindere cu scai, model ergonomic.

Cod	Denumire	Buc/bax
805173	Mănuși mecanici ergon roșu PANTHER 4515 piele capră - măr.10 blister	BL 120
805259	Mănuși mecanici ergon roșu PANTHER 4515 piele capră - măr.11 blister	BL 120







### MĂNUȘI PELICULĂ CAUCIUC ÎN PALMĂ

- Material: latex pe suport textil.
- Caracteristici: mănușă de protecție universală; bună rezistență mecanică.
- Folosită în domenii care necesită protecție mecanică, în medii cu umezeală sau corozive.

Cod	Denumire	Buc/bax
800107	Mănuși cu peliculă din cauciuc în palmă verzi HS-04-002 - măr.8	120
800106	Mănuși cu peliculă din cauciuc în palmă verzi HS-04-002 - măr.10	120
803541	Mănuși cu peliculă din cauciuc în palmă albastre HS-04-002 - măr. 10	120

### MĂNUȘI PELICULĂ LATEX GALBENE

- Material: latex pe suport din bumbac.
- Manșetă: elastică – tricot.
- Caracteristici: mănușă de protecție universală, rezistență bună mecanică.
- Folosită în domenii care necesită protecție mecanică în medii cu umezeală.

Cod	Denumire	Buc/bax
800026	Mănuși cu peliculă din latex antiderapant galben Twitte Light HS-04-005	120

### MĂNUȘI POLIESTER CU PELICULĂ DE LATEX ÎN PALMĂ ROȘII

- Material: latex pe suport din poliester.
- Caracteristici: mănușă de protecție universală, bună rezistență mecanică, manșetă elastică.

Cod	Denumire	Buc/bax
805230	Mănuși cu peliculă din latex roșu-negru HS-04-012 măr. 7 239142 <b>CS</b>	120
805231	Mănuși cu peliculă din latex roșu-negru HS-04-012 măr. 8 239508	120
805232	Mănuși cu peliculă din latex roșu-negru HS-04-012 măr. 9 239873	120
805233	Mănuși cu peliculă din latex roșu-negru HS-04-012 măr. 10 240238	120
805234	Mănuși cu peliculă din latex roșu-negru HS-04-012 măr. 11 240603	120



**BL** = MĂNUȘI LA BLISTER

**CS** = VALABIL PE COMANDĂ SPECIALĂ

## MĂNUȘI PELICULĂ LATEX

- Material: tricot din fibre mixte imersat în latex.
- Caracteristici: strat de latex gros în palmă și pe degete pentru o mai bună rezistență mecanică, textură în relief, manșetă elastică.

Cod	Denumire	Buc/bax
800129	Mănuși cu peliculă din latex gros Redwing Light HS-04-007	120



**BL** = MĂNUȘI LA BLISTER

## MĂNUȘI PELICULĂ PU NEGRE

- Mănuși tricot din nailon cu strat subțire de poliuretan în palmă.
- Culoare neagră.
- Caracteristici: manșetă elastică, mulaj foarte bun pe mână.

Cod	Denumire	Buc/bax
830356	Mănuși cu peliculă din poliuretan (PU) negre Bunting Black Eco HS-04-003 măr. 6	120
830301	Mănuși cu peliculă din poliuretan (PU) negre Bunting Black Eco HS-04-003 măr. 7	120
830303	Mănuși cu peliculă din poliuretan (PU) negre Bunting Black Eco HS-04-003 măr. 8	120
830304	Mănuși cu peliculă din poliuretan (PU) negre Bunting Black Eco HS-04-003 măr. 9	120
805168	Mănuși cu peliculă din poliuretan (PU) negre Bunting Black Eco HS-04-003 măr. 10	120
830305	Mănuși cu peliculă din poliuretan (PU) negre Bunting Black Eco HS-04-003 măr. 11	120
805266	Mănuși cu peliculă din poliuretan (PU) negre NL186 BLK măr. 7 blister <b>BL</b>	120
805267	Mănuși cu peliculă din poliuretan (PU) negre NL186 BLK măr. 8 blister <b>BL</b>	120
805268	Mănuși cu peliculă din poliuretan (PU) negre NL186 BLK măr. 9 blister <b>BL</b>	120
805269	Mănuși cu peliculă din poliuretan (PU) negre NL186 BLK măr. 10 blister <b>BL</b>	120
805270	Mănuși cu peliculă din poliuretan (PU) negre NL186 BLK măr. 11 blister <b>BL</b>	120

## MĂNUȘI PELICULĂ PU ALBE

- Mănuși tricot din nailon cu strat subțire de poliuretan în palmă.
- Culoare albă.
- Caracteristici: manșetă elastică, mulaj foarte bun pe mână.

Cod	Denumire	Buc/bax
805167	Mănuși cu peliculă din poliuretan (PU) albe Bunting White Eco HS-04-003 măr. 6	120
805162	Mănuși cu peliculă din poliuretan (PU) albe Bunting White Eco HS-04-003 măr. 7	120
805163	Mănuși cu peliculă din poliuretan (PU) albe Bunting White Eco HS-04-003 măr. 8	120
805164	Mănuși cu peliculă din poliuretan (PU) albe Bunting White Eco HS-04-003 măr. 9	120
805165	Mănuși cu peliculă din poliuretan (PU) albe Bunting White Eco HS-04-003 măr. 10	120
805166	Mănuși cu peliculă din poliuretan (PU) albe Bunting White Eco HS-04-003 măr. 11	120



## MĂNUȘI PELICULĂ GRI PREHENSIVE MĂRITĂ

- Material: tricot din poliester acoperit cu un strat de cauciuc nitrilic.
- Caracteristici: mulaj perfect pe mână; rezistență bună la abraziune; sensibilitate tactilă foarte bună.

Cod	Denumire	Buc/bax
830334	Mănuși cu peliculă gri prehensiune mărită HS-04-001 - măr. 7	120
830308	Mănuși cu peliculă gri prehensiune mărită HS-04-001 - măr. 8	120
830306	Mănuși cu peliculă gri prehensiune mărită HS-04-001 - măr. 9	120
800157	Mănuși cu peliculă gri prehensiune mărită HS-04-001 - măr. 10	120
830307	Mănuși cu peliculă gri prehensiune mărită HS-04-001 - măr. 11	120
805271	Mănuși cu peliculă gri prehensiune mărită HS-04-001 Babblers Light / N119 măr. 8 blister <b>BL</b>	120
805272	Mănuși cu peliculă gri prehensiune mărită HS-04-001 Babblers Light / N119 măr. 9 blister <b>BL</b>	120
805273	Mănuși cu peliculă gri prehensiune mărită HS-04-001 Babblers Light / N119 măr. 10 blister <b>BL</b>	120
805274	Mănuși cu peliculă gri prehensiune mărită HS-04-001 Babblers Light / N119 măr. 11 blister <b>BL</b>	120





### MĂNUȘI PELICULĂ CAUCIUC NITRILIC GALBENE

- Material: tricot, imersat parțial cu cauciuc nitrilic.
- Caracteristici: mulaj bun pe mână, rezistență foarte bună la abraziune, manșetă elastică.

Cod	Denumire	Buc/bax
803036	Mănuși cu peliculă din cauciuc nitrilic galben Harrier Light HS-04-009 măr.10	120



### MĂNUȘI CAUCIUC NITRILIC ALBASTRE

- Material: cauciuc nitrilic.
- Manșetă: fixă.
- Caracteristici: mănușă de protecție universală; rezistență mecanică foarte bună, rezistență bună la uleiuri și carburanți.
- Folosită în domenii care necesită protecție mecanică în medii cu umezeală sau corozive.

Cod	Denumire	Buc/bax
800033	Mănuși impregnate parțial în cauciuc nitrilic albastre Dipex cod 1454-P	120
800031	Mănuși impregnate total în cauciuc nitrilic albastre Dipex cod 1454-T	120



### MĂNUȘI DIN NITRIL NEPUDRATE

- Material: mănuși cauciuc nitrilic, de unică folosință.
- Caracteristici: mănuși nepudrate, certificate pentru contactul direct cu alimentele grase.
- Ambalare la cutie de 100 buc.

Cod	Denumire	Buc/bax
800800	Mănuși din nitril nepudrate Spoonbill 100buc./cutie - măr. S cod 0109000399070	10
800801	Mănuși din nitril nepudrate Spoonbill 100buc./cutie - măr. M cod 0109000399080	10
800802	Mănuși din nitril nepudrate Spoonbill 100buc./cutie - măr. L cod 0109000399090	10
800803	Mănuși din nitril nepudrate Spoonbill 100buc./cutie - măr. XL cod 0109000399100	10



### MĂNUȘI CAUCIUC NITRILIC REZISTENTE LA ACIZI ȘI BAZE

- Material: cauciuc nitrilic
- Caracteristici: mănușa antichimică universală, rezistentă la acizi și baze diluate, agenți de dezinfectare și chimicale de uz industrial.

Cod	Denumire	Buc/bax
830403	Mănuși din cauciuc nitrilic rezistente la acizi și baze M32	120



### MĂNUȘI PVC REZISTENTE LA PRODUSE PETROLIERE

- Material: PVC.
- Grosime: 1,2 mm.
- Caracteristici: mănușă antichimică universală, rezistă la acizi și baze diluate, rezistență bună la detergenți, agenți de dezinfectare și chimicale de uz industrial.

Cod	Denumire	Buc/bax
800016	Mănuși din PVC rezistente la produse petroliere roșu M22	120





## MĂNUȘI MENAJ LATEX

- Material: Latex natural.
- Lungime: 31 cm.
- Căptușeală: velur.
- Caracteristici: mănușă antichimică universală, rezistă la acizi și baze diluate, rezistență bună la detergenți, agenți de dezinfectare și chimicale de uz casnic.

Cod	Denumire	Buc/bax
800002	Mănuși menaj din latex galbene Starling	120

## MĂNUȘI TRICOT

- Material: bumbac/poliester.
- Caracteristici: sensibilitate tactilă foarte bună, model economic.

Cod	Denumire	Buc/bax
800021	Mănuși tricot bumbac/poliester - măr. 10-11 cod 103000399100	120



## MĂNUȘI GRĂDINĂRIT PINTAIL

- Material: nailon acoperit cu spumă de latex.
- Caracteristici: manșetă elastică, model economic, întrebuintare universală.

Cod	Denumire	Buc/bax
830610	Mănuși grădinărit Pintail - măr. 7 cod 108008539070	120
830611	Mănuși grădinărit Pintail - măr. 8 cod 108008539080	120
830612	Mănuși grădinărit Pintail - măr. 9 cod 108008539090	120



## MĂNUȘI TRICOT CU PICOU DUBLU

- Material: tricot din fibre mixte.
- Aplicații punctiforme din PVC pe ambele fețe.
- Caracteristici: mănușă cu priză foarte bună la obiectele alunecoase, mulaj foarte bun pe mână și rezistență moderată la abraziune.

Cod	Denumire	Buc/bax
800024	Mănuși tricot cu picou dublu (aplicații PVC pe ambele fețe) HS-04-006	120



## MĂNUȘI TRICOT PICOU SIMPLU

- Material: tricot din fibre mixte.
- Aplicații punctiforme din PVC pe o singură față.
- Caracteristici: mănușă cu priză foarte bună la obiectele alunecoase, mulaj foarte bun pe mână și rezistență moderată la abraziune.

Cod	Denumire	Buc/bax
800053	Mănuși tricot cu picou simplu (aplicații PVC pe o singură față) Plover Light HS-04-011	120







## MĂNUȘI SUDOR HARPY

- Material: șpalt integral piele bovină ignifugat
- Lungime: 35 cm.
- Întăritură în palmă
- Culoare: verde-galben

Cod	Denumire	Buc/bax
831522	Mănuși sudor piele bovină ignifugate Harpy pentru sudură tip A cod 0102001999110	120



MĂNUȘI SUDURĂ



## MĂNUȘI SUDOR SANDPIPER

- Material: șpalt integral piele bovină ignifugat
- Lungime: 35 cm.
- Culoare: roșu

Cod	Denumire	Buc/bax
831521	Mănuși sudor piele bovină ignifugate roșu Sandpiper pentru sudură tip A - măr.11	120

## MĂNUȘI SUDOR SPINUS

- Material: șpalt integral piele bovină ignifugat
- Lungime: 35 cm
- Culoare: galben

Cod	Denumire	Buc/bax
800725	Mănuși sudor piele bovină ignifugate galbene Spinus pentru sudură tip A	120



# ÎMBRĂCĂMINTE







ALBASTRU



BLEUMARIN



ALBASTRU

### SALOPETĂ CU PIEPTAR BUMBAC

- Material: bumbac 100%.
- Culori: bleumarin, albastru.
- Caracteristici: material 240 g/m<sup>2</sup>, jachetă cu închidere cu nasturi și 2 buzunare, pantaloni cu pieptar prevăzuți cu 4 buzunare mari și buzunar pentru ruletă pe lateral.

	Buc/bax
mărime: 44-64	20

### SALOPETĂ SIMPLĂ BUMBAC

- Material: bumbac 100%.
- Culoare: albastru.
- Caracteristici: material 200 g/m<sup>2</sup>, jachetă cu închidere cu nasturi și 3 buzunare, genunchi întăriți, talie largă cu strângere cu șnur.

	Buc/bax
mărime: 46-64	20

### PANTALON CU PIEPTAR

- Material: bumbac 100%.
- Culori: bleumarin, albastru.
- Caracteristici: material 240 g/m<sup>2</sup>, 2 buzunare laterale și 2 buzunare la spate, croială clasică.

	Buc/bax
mărime: 44-64	20



BLEUMARIN



ALBASTRU





**JACHETĂ DE LUCRU CARL BE-01-002**

- Material: 20% bumbac, 80% poliester.
- Culori: gri/negru.
- Caracteristici: material 235 g/m<sup>2</sup>, buzunare multifuncționale, întărituri la coate din poliester Oxford.



	Buc/bax
mărime: 48-62	20

**PANTALONI DE LUCRU CU PIEPTAR CARL BE-01-004**

- Material: 20% bumbac, 80% poliester.
- Culori: gri/negru.
- Caracteristici: material 235 g/m<sup>2</sup>, buzunare multifuncționale, întărituri la genunchi din poliester Oxford, cu buzunare pentru genunchiere.

	Buc/bax
mărime: 48-62	20



HAINA DE LUCRU - SALOPETE



**PANTALONI DE LUCRU CARL BE-01-003**

- Material: 20% bumbac, 80% poliester.
- Culori: gri/negru.
- Caracteristici: material 235 g/m<sup>2</sup>, buzunare multifuncționale, întărituri la genunchi din poliester Oxford, cu buzunare pentru genunchiere.

	Buc/bax
mărime: 48-62	20



### JACHETĂ DE LUCRU MAX-EVO

- Material: 80% poliester, 20% bumbac.
- Culori: roșu/gri, albastru/gri, verde/gri.
- Caracteristici: material 235 g/m<sup>2</sup>, buzunare multifuncționale, accesorii în culori contrastante.

mărime: 46-64	Buc/bax 20
---------------	---------------



ROȘU/GRI



ALBASTRU/GRI



VERDE/GRI



ROȘU/GRI



ALBASTRU/GRI



VERDE/GRI

### PANTALONI DE LUCRU CU PIEPTAR MAX EVO

- Material: 80% poliester, 20% bumbac.
- Culori: roșu/gri, albastru/gri, verde/gri.
- Caracteristici: material 235 g/m<sup>2</sup>, buzunare frontale extrem de încăpătoare, capse metalice de ajustare pe lateral, materiale reflectorizante pe clapele de deschidere ale buzunarelor, șnur de strângere elastic la spate.

mărime: 46-64	Buc/bax 20
---------------	---------------



### MÂNECUȚE POLIETILENĂ

- Material: polietilenă.
- Lungime: 40 cm.

Cod	Denumire	Buc/bax
803125	Mănuțe polietilenă 40cm (50buc)	CS 1000



### ȘORȚ POLIETILENĂ

- Material: polietilenă.
- Mărime: 80x130 cm.
- Culoare: alb-transparent.

Cod	Denumire	Buc/bax
803130	Șorț polietilenă 80x130cm (50buc)	CS 1000

CS = VALABIL PE COMANDĂ SPECIALĂ



GALBEN



GALBEN

## COSTUM IMPERMEABIL

- Material: PVC – poliester.
- Culoare: galben.
- Caracteristici: bluză + pantalon, închidere frontală a scurtei cu capse și fantă de acoperire, orificii de aerisire sub braț și îmbinări termosudate.

	Buc/bax
mărime: L-XXXL	20

## PELERINĂ IMPERMEABILĂ

- Material: PVC – poliester.
- Culoare: galben.
- Caracteristici: glugă cu șnur de strângere, îmbinări termosudate, închidere frontală cu capse și fantă de acoperire, orificii de aerisire sub braț.

	Buc/bax
mărime: L-XXXL	20

## PELERINĂ IMPERMEABILĂ FÂȘ

- Material: poliester / membrană PVC (fâș).
- Culori: galben, albastru, verde.
- Caracteristici: glugă ascunsă în guler, îmbinări realizate prin cusătură, fante de aerisire sub braț și închidere cu fermoar și capse.

	Buc/bax
mărime: S-XXXL	20



GALBEN



ALBASTRU



VERDE





### VESTĂ SEMNALIZARE

- Material: poliester.
- Culori: portocaliu, galben neon.
- Caracteristici: 2 benzi reflectorizante de 50 mm lățime.

Cod	Denumire	Buc/bax
803000	Vestă de semnalizare galben neon Bruno BE-04-003 / 9195	100
802999	Vestă de semnalizare portocaliu neon Bruno BE-04-003 / 9194	100



ÎMBRĂCĂMINTE REFLECTORIZANTĂ



### JACHETĂ REFLECTORIZANTĂ BI ROAD

- Jachetă "Hi-Vis" 4 în 1 izolată termic cu benzi reflectorizante.
- Material: Jacheta exterioară: poliester cu strat de poliuretan. Căptușeală: 100% poliester. Jacheta interioară: 100% poliester cu strat de poliuretan combinat cu 65% poliester, 35% bumbac. Umplutură: 100% poliester. Căptușeală: 65% poliester, 35% bumbac.
- Partea exterioară (protecția la vânt), jacheta interioară și vesta sunt detașabile și se pot purta separat.
- Cusături lipite.
- Benzi reflectorizante 3M.
- Glugă în manșonul de la gât.
- Conform cu EN ISO 20471:2013, EN 343 3,1.
- Culori: galben-bleumarin, portocaliu-bleumarin.

mărime: S-3XL	Buc/bax
	10

### JACHETĂ REFLECTORIZANTĂ CLOVELLY PILOT

- Jachetă "Hi-Vis" 2 în 1 cu benzi reflectorizante și mâneci detașabile; vesta poate fi purtată separat.
- Material: 100% poliester 300D Oxford / PU.
- Cusături lipite.
- Benzi reflectorizante 3M.
- Nivel de impermeabilitate Clasa 3 și nivel de respirabilitate Clasa 1 conform standardului EN 343.
- Culori: galben, portocaliu, galben-bleumarin, portocaliu-bleumarin.

mărime: M-3XL	Buc/bax
	10

## SCURTĂ DE IARNĂ NYALA

- Jachetă termoizolantă, impermeabilă, cu glugă în guler și 4 buzunare cu fermoare.
- Material: 100% poliester.
- Culori: roșu, bleumarin, gri.

	Buc/bax
mărime: S - XXXL	20



## JACHETĂ FLEECE KARELA

- Jachetă din fleece de înaltă calitate, cu croială clasică, lungă, fără căptușeală
- Material: 100% poliester, 280 g/m<sup>2</sup>.
- Respirabilă și rezistentă la vânt.
- Culori: albastru, bleumarin, negru, roșu.

	Buc/bax
mărime: XS-3XL	10

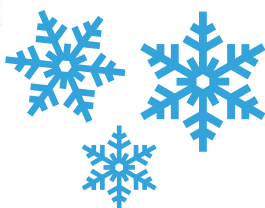

## VESTĂ DE IARNĂ TRITON

- Vestă de iarnă cu 4 buzunare aplicate și un buzunar mai mic pentru telefonul mobil.
- Material: țesătură exterioară: 100% din poliester 135g/m<sup>2</sup>; căptușeală 100% din poliester.
- Partea din spate mai lungă, fermoar pe întreaga lungime, cu clapă de protecție cu capse.
- Culori: bleumarin.

	Buc/bax
mărime: S-XXL	10

## VESTĂ DE IARNĂ IMPERMEABILĂ NYALA

- Vestă termoizolantă, impermeabilă, cu guler înalt.
- Material: 100% poliester/PVC, 230g/m<sup>2</sup>.
- Margine inferioară cu șnur de strângere pe corp, accesorii reflectorizante, cheițe de fermoar mari pentru utilizare mai ușoară.
- Culori: albastru, roșu

	Buc/bax
mărime: S-3XL roșu, S-2XL albastru	20



### TRICOU CU MÂNECI SCURTE TEESTA

- Material: 100% bumbac.
- Culori: alb, negru, roșu, bleumarin, albastru royal, galben, verde, portocaliu, gri.
- Caracteristici: material 160 g/m<sup>2</sup>, guler sport ce conține 5% elastan și nu se deformează.

	Buc/bax
mărime: S-XXXL	CS 100

### TRICOU POLO CU MÂNECI SCURTE DHANU

- Material: 100% bumbac.
- Culori: alb, negru, roșu, bleumarin\*, albastru royal, galben\*, verde, portocaliu\*, gri.
- Caracteristici: material 190 g/m<sup>2</sup>, guler și manșete din tricotaj, 3 nasturi, în culoarea materialului.

\*culori disponibile la cerere

	Buc/bax
mărime: S-XXXL	CS 100

ÎMBRĂCĂMINTE DE VARĂ

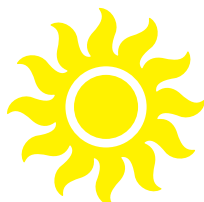

### ȘAPCĂ RIOM

- Material: 100% bumbac pieptănat.
- Culori: negru, roșu, bleumarin, verde, portocaliu.
- Caracteristici: bandă velcro pentru reglarea circumferinței, garnituri din material reflectorizant.

	Buc/bax
mărime: universală	12



CS = VALABIL PE COMANDĂ SPECIALĂ



## ÎNCĂLȚĂMINTE DE PROTECȚIE

CIZME APĂ-NOROI



### CIZME PVC APĂ-NOROI

- Material: PVC.
- Culori: albastru.
- Disponibil și în varianta îmblănită pentru sezonul rece.
- Asigură protecție la apă, noroi, uleiuri, acizi și baze slabe, produse petroliere.
- Înălțime 35 cm.

	Buc/bax
mărime: 36-46	5
mărime: 36-46 - varianta îmblănită	<b>CS</b> 5



### CIZME HOBBY APĂ-NOROI NEGRE

- Material: PVC.
- Talpă antiderapantă din PVC.
- Căptușeală: textil.
- Culoare: negru.
- Caracteristici: model economic; asigură protecție la apă și noroi.

	Buc/bax
mărime: 39-40	10
mărime: 41-42	10
mărime: 43-44	10
mărime: 45-46	10



### CIZME APĂ-NOROI/ ANTIACID



#### CIZME PVC APĂ-NOROI VERZI

- Material: PVC.
- Talpă: antiderapantă din PVC.
- Căptușeală: textil.
- Culoare: verde.
- Caracteristici: model economic; asigură protecție la apă și noroi.

	Buc/bax
marimea 38	10
mărime: 39-40	10
mărime: 41-42	10
mărime: 43-44	10
mărime: 45-46	10



#### CIZME EUROFORT PVC NITRIL

- Material: PVC/nitril.
- Culori: galben, negru.
- Caracteristici: rezistență crescută la uleiuri, acizi, baze, produse petroliere.
- Bombeu metalic rezistent la 200 Joule și lamelă antiperforație din oțel.
- Clasă înaltă de siguranță – nivel S5.

	Buc/bax
mărime: 36-47	6

### CIZME PESCAR



#### CIZME ȘOLD PESCAR

- Material: PVC.
- Culori: verde.
- Utilizare în medii care impun protecție la apă, noroi și diferite substanțe peste nivelul genunchiului.
- Îmbinări termosudate.

	Buc/bax
mărime: 39-47	1





## PANTOFI DE PROTECȚIE FS-316 (S3-SRC)

- Material fețe: piele pigmentată șpalt bovină hidrofobizată.
- Căptușeală: material textil perforat, rezistent la abraziune, asigură respirația piciorului.
- Talpă: injectată, poliuretan dublă densitate, antiderapantă, rezistentă la hidrocarburi.
- Bombeu metalic și lamelă antiperforație metalică.
- Categorie de protecție: S3 - SRC.

	Buc/bax
mărime: 39-46	10



## PANTOFI DE PROTECȚIE ULM SC-02-001 (S1-SRC)

- Material fețe: piele pigmentată șpalt bovină.
- Căptușeală: material textil perforat.
- Talpă: injectată, poliuretan dublă densitate, antiderapantă, rezistentă la hidrocarburi.
- Bombeu metalic.
- Categorie de protecție: S1-SRC.

	Buc/bax
mărime: 38-47 	10

PANTOFI PROTECȚIE

NEW  
DESIGN



## PANTOFI DE PROTECȚIE PLEȘU (S3-SRC)

- Material fețe: piele pigmentată de bovină hidrofobizată.
- Căptușeală: material textil perforat, rezistent la abraziune, asigură respirația piciorului.
- Talpă: injectată, poliuretan dublă densitate, antiderapantă, rezistentă la abraziune și hidrocarburi.
- Bombeu metalic și lamelă antiperforație metalică.
- Categorie de protecție: S3-SRC.

	Buc/bax
mărime: 36-48	10



## PANTOFI DE PROTECȚIE TRASIMENO (S1P-SRC)

- Material fețe: piele șpalt bovină.
- Căptușeală: material textil perforat, rezistent la abraziune, asigură respirația piciorului.
- Talpă: injectată, poliuretan dublă densitate, bicoloură, antistatică, antiderapantă, rezistentă la abraziune și hidrocarburi.
- Bombeu metalic și lamelă antiperforație metalică.
- Categorie de protecție: S1P-SRC.

	Buc/bax
mărime: 35-48	10

 = VALABIL PE COMANDĂ SPECIALĂ





### BOCANCI DE PROTECȚIE FS-361 (S3-SRC)

- Material fețe: piele pigmentată șpalt bovină hidrofobizată.
- Căptușeală: material textil perforat, rezistent la abraziune, asigură respirația piciorului.
- Talpă: injectată, poliuretan dublă densitate, antiderapantă, rezistentă la hidrocarburi.
- Bombeu metalic și lamelă antiperforație metalică.
- Categorie de protecție: S3-SRC.

	Buc/bax
mărime: 39-46	10



### BOCANCI DE PROTECȚIE MAINZ SC-03-001 (S1P-SRC)

- Material fețe: piele pigmentată șpalt bovină.
- Căptușeală: material textil perforat.
- Talpă: injectată, poliuretan dublă densitate, antiderapantă, rezistentă la hidrocarburi.
- Bombeu metalic și lamelă antiperforație metalică.
- Categorie de protecție: S1P-SRC.

	Buc/bax
mărime: 36-47	10

BOCANCI PROTECȚIE

NEW DESIGN



### BOCANCI DE PROTECȚIE RARĂU (S3-SRC)

- Material fețe: piele pigmentată de bovină hidrofobizată.
- Căptușeală: material textil perforat, rezistent la abraziune, asigură respirația piciorului.
- Talpă: injectată, poliuretan dublă densitate, antiderapantă, rezistentă la abraziune și hidrocarburi.
- Bombeu metalic și lamelă antiperforație metalică.
- Categorie de protecție: S3-SRC.

	Buc/bax
mărime: 36-48	10



### BOCANCI DE PROTECȚIE SARDEGNA 20 (S3-SRC)

- Material fețe: piele pigmentată de bovină hidrofobizată și ornament reflectorizant.
- Căptușeală: material textil perforat, rezistent la abraziune, asigură respirația piciorului.
- Talpă: injectată, poliuretan dublă densitate, bicoloră, antistatică, antiderapantă, rezistentă la abraziune și hidrocarburi.
- Bombeu nemetalic din material compozit și lamelă antiperforație nemetalică.
- Însșiretare prin perforații consolidate cu capse non-metalice și sistem de deșșiretare rapidă.
- Categorie de protecție: S3-SRC.

	Buc/bax
mărime: 35-48	10



## BOCANCI DE PROTECȚIE ÎMBLĂNIȚI MAINZ SC-03-002 (S1-SRC)

- Material fețe: piele pigmentată șpalt bovină.
- Căptușeală: blană sintetică.
- Talpă: injectată, poliuretan dublă densitate, rezistentă la hidrocarburi.
- Bombeu metalic.
- Categorie de protecție: S1 - SRC.

mărime: 36-47	<b>CS</b>	Buc/bax 10
---------------	-----------	---------------



## BOCANCI DE PROTECȚIE ÎMBLĂNIȚI JENA - SC-03-012 (S3-SRC)

- Material fețe: piele pigmentată șpalt bovină hidrofobizată.
- Căptușeală: blană sintetică.
- Talpă: injectată, poliuretan dublă densitate, rezistentă la hidrocarburi.
- Bombeu metalic și lamelă antiperforație metalică.
- Categorie de protecție: S3-SRC.

mărime: 38-47	Buc/bax 10
---------------	---------------



## SABOȚI CU BAREȚĂ GOLDENFIT

- Material fețe: piele naturală de bovină perforată pentru o mai bună aerisire a piciorului.
- Căptușeală: piele.
- Talpă: poliuretan.
- Culoare: alb.
- Încălțăminte comodă și ușoară destinată industriei alimentare, farmaceutice sau spitalelor.

mărime: 35-47	Buc/bax 10
---------------	---------------



## SANDALE DE PROTECȚIE BONN SC-01-001 (S1-SRC)

- Material fețe: piele pigmentată de bovină.
- Căptușeală: material textil perforat, rezistent la abraziune.
- Talpă: injectată, poliuretan dublă densitate, rezistentă la hidrocarburi.
- Bombeu metalic.
- Categorie de protecție: S1-SRC.

mărime: 38-46	Buc/bax 10
---------------	---------------

**CS** = VALABIL PE COMANDĂ SPECIALĂ





# PROTECȚIE CAP



### ANTIFON INTERN EAR SOFT

- Material: burete poliuretanic
- Proprietăți: după deformare revine încet la forma inițială.
- 36 dB SNR.
- Conform EN 352-2.

Cod	Denumire	Buc/bax
801010	Antifoane interne Ear Soft cod 2630SO	250

### CASCĂ ANTIFON EXTERN ROȘIE GS-01-001

- Suport: material plastic flexibil.
- Corp cască: material plastic.
- Fonoabsorbant: burete poliuretanic.
- Antifoane externe foarte ușoare, dielectrice.
- 25 dB SNR.
- Conform EN 352-1.

Cod	Denumire	Buc/bax
800012	Cască antifon extern roșie GS-01-001	50

CĂȘTI ȘI VIZIERE



### CASCĂ DE PROTECȚIE HDPE - CS1

- Material: HDPE.
- Suspensie: material plastic cu 6 puncte de fixare.
- Culori: alb, galben, portocaliu, roșu, albastru, verde.
- Caracteristici: model economic, sloturi laterale pentru atașarea diverselor accesorii, rezistență la temperaturi între -10°C ÷ +50°C, rezistență dielectrică la 440 V.

Cod	Denumire	Buc/bax
800300	Cască de protecție HDPE - CS1 albă	25
800301	Cască de protecție HDPE - CS1 galben	25
800302	Cască de protecție HDPE - CS1 albastru	25
800303	Cască de protecție HDPE - CS1 roșu	25
800304	Cască de protecție HDPE - CS1 portocaliu	25
800305	Cască de protecție HDPE - CS1 verde	25



### VIZIERĂ DE PROTECȚIE

- Material: policarbonat 1 mm.
- Asigură protecție împotriva stropilor de substanțe chimice și impactului cu particule solide de joasă și medie energie.
- Anti-aburire.

Cod	Denumire	Buc/bax
800037	Vizieră MZ-5 din policarbonat anti-aburire	100

CS = VALABIL PE COMANDĂ SPECIALĂ



## OCHELARI VENTILAȚIE DIRECTĂ

- Carcasă: material plastic.
- Lentilă: policarbonat.
- Fixare pe cap cu bandă elastică.
- Caracteristici: model economic, aerisire directă prin orificii multiple, asigură protecție împotriva riscurilor mecanice de energie mică.

Cod	Denumire	Buc/bax
<b>800005</b>	Ochelari de protecție cu ventilație directă AS-02-002	24



## OCHELARI VENTILAȚIE INDIRECTĂ

- Carcasă: material plastic.
- Lentilă: policarbonat.
- Fixare pe cap cu bandă elastică.
- Caracteristici: aerisire indirectă prin filtre montate pe carcasă, asigură protecție împotriva riscurilor mecanice de medie energie și împotriva stropilor de substanțe chimice.

Cod	Denumire	Buc/bax
<b>800006</b>	Ochelari de protecție cu ventilație indirectă AS -02-001	24



## OCHELARI PANORAMICI

- Lentilă: policarbonat.
- Caracteristici: ochelari de construcție monobloc; asigură protecție laterală.
- Pot fi purtați peste ochelarii de vedere.

Cod	Denumire	Buc/bax
<b>800049</b>	Ochelari de protecție panoramici AS-01-001	24
<b>803492</b>	Ochelari panoramici cod DCT T8897	24



## OCHELARI DE PROTECȚIE BARDEN

- Lentilă: policarbonat.
- Brațe reglabile.
- Caracteristici: strat de protecție rezistent la zgârieturi
- Disponibili în 3 variante: incolori, fumurii pentru protecție împotriva soarelui și cu vizor galben cu filtru UV.

Cod	Denumire	Buc/bax
<b>801302</b>	Ochelari de protecție Barden fumurii AF, AS, UV <b>CS</b>	300
<b>801303</b>	Ochelari de protecție Barden incolori AF, AS, UV <b>CS</b>	300



# PROTECȚIE RESPIRĂTORIE



MASCĂ RESPIRAȚIE



### SEMIMASCĂ PROTECȚIE RESPIRATORIE FFP1

- Materiale: straturi succesive filtrante din polipropilenă
- Clasă de filtrare: FFP1 (4 x VLA Valoarea Limită Admisă de expunere la substanțele din aerul de la locul de muncă)
- Model: tip cupă, cu supapă de expirație
- Utilizare: de unică folosință
- Standard: EN 149: 2001 + A1 2009

Cod	Denumire	Buc/bax
803022	Semimască respirație F22 tip cupă - FFP1 cu supapă	20



### SEMIMASCĂ PROTECȚIE RESPIRATORIE FFP2

- Materiale: straturi succesive filtrante din polipropilenă
- Clasă de filtrare: FFP2 (12 x VLA Valoarea Limită Admisă de expunere la substanțele din aerul de la locul de muncă)
- Model: tip cupă, cu supapă de expirație sau fără
- Utilizare: de unică folosință
- Standard: EN 149: 2001 + A1 2009

Cod	Denumire	Buc/bax
805102	Semimască respirație F25 tip cupă - FFP2 cu supapă	20
803528	Semimască respirație 5110 V tip cupă - FFP2 cu supapă	CS 20
803389	Semimască respirație MX-2005 tip cupă - FFP2 fără supapă	CS 20



### SEMIMASCĂ PROTECȚIE RESPIRATORIE FFP3

- Materiale: straturi succesive filtrante din polipropilenă
- Clasă de filtrare: FFP3 (50 x VLA Valoarea Limită Admisă de expunere la substanțele din aerul de la locul de muncă)
- Model: pliată, cu supapă de expirație
- Utilizare: de unică folosință
- Standard: EN 149: 2001 + A1 2009

Cod	Denumire	Buc/bax
803044	Semimască respirație HY 8232 pliată - FFP3 cu supapă	CS 10
803422	Semimască respirație 7D78 pliată - FFP3 cu supapă	CS 10



### SEMIMASCĂ GAZE F 61

- Semimască gaze cu cartuș filtrant.
- Material: cauciuc EPDM.
- Supapă de inspirație: 1 bucată situată central.
- Nr. de filtre necesare: 1 bucată.
- Caracteristici: model economic.
- Filtre disponibile: A1, B1, E1, K1, P3.
- Conform: SR EN 140, SR EN 141.

Cod	Denumire	Buc/bax
800320	Semimască gaze F61 cu un cartuș filtrant	20
800322	Filtru F61A pentru semimască F61 - vapori organici A1 (vopsitori)	12

CS = VALABIL PE COMANDĂ SPECIALĂ

# ECHIPAMENTE PENTRU SUDURĂ

## MASCĂ SUDOR DE MÂNĂ

- Material: termorigid.
- Geam protector: sticlă transparentă grosime 2 mm.
- Geam filtru sudură: sticlă Athermal – clase de filtrare: DIN 9, DIN 10, DIN 11 și DIN 12.
- Caracteristici: model economic, sistem de montare rapidă a geamului.

Cod	Denumire	Buc/bax
800038	Mască sudor de mână Ecoweld din polietilenă - cod 6003	75



## MASCĂ SUDOR CU PRINDERE PE CAP

- Material: termoplastice armat cu fibră de sticlă.
- Particularități: sistem de montare rapidă a geamului; sistem de prindere pe cap cu mecanism de rabatare a măștii de sudură; bună rezistență la solicitări mecanice.

Cod	Denumire	Buc/bax
803002	Mască sudor cu prindere pe cap Easyweld - cod 6009 <b>CS</b>	20

## SET PROTECȚIE + GEAM FILTRU ATHERMAL

- Geam filtru sudură + Geam transparent protector
- Dimensiune geam: 90x110 mm
- Clase de filtrare: DIN 9, DIN10, DIN 11, DIN 12
- Geam protector: sticlă transparentă, grosime 2 mm.

Cod	Denumire	Buc/bax
802998	Set pentru masca de sudor - geam transparent + geam filtru Athermal cod 6000 6L	100

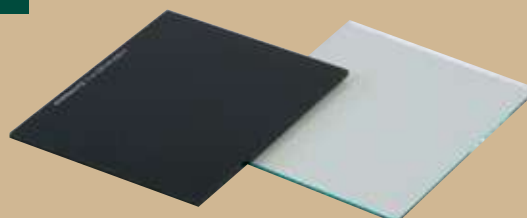

## OCHELARI WELD

- Ramă: nailon.
- Lentile: sticlă sudură Ø 50mm.
- Clasa de filtrare DIN5.
- Caracteristici: lentile interschimbabile, protectoare laterale pe ramă.

Cod	Denumire	Buc/bax
800042	Ochelari de protecție pentru sudori Weld - cod 8159W	24

## ȘORȚ SUDOR

- Material: piele șpalt bovină.
- Grosime piele: cca 1,2 mm.
- Caracteristici: întrebuințare universală.

Cod	Denumire	Buc/bax
801003	Șorț sudor șpalt bovină 60x90cm cod 1301-60	25
801017	Șorț sudor șpalt bovină 80x110cm cod 1301-80	30



MĂȘTI DE SUDURĂ

ACCESORII SUDURĂ



# LUCRU LA ÎNĂLȚIME



### CENTURĂ POZIȚIONARE - SG1

- Sistem de poziționare cu o coardă reglabilă și o carabinieră.
- Material: chingi din poliester, frânghii din fibre poliamidice, piese metalice din oțel protejat anticoroziv.
- Sistemul se va utiliza numai pentru protecția individuală.
- Se vor respecta cu strictețe instrucțiunile de utilizare, întreținere și verificare așa cum sunt ele menționate de către producător în prospectul produsului.

Cod	Denumire	Buc/bax
802000	Centură de poziționare SG1 cu o coardă reglabilă și o carabinieră	1



### CENTURĂ POZIȚIONARE - SG5

- Sistem de poziționare cu 2 corzi reglabile și 2 carabiniere.
- Material: chingi din poliester, frânghii din fibre poliamidice, piese metalice din oțel protejat anticoroziv.
- Sistemul se va utiliza numai pentru protecția individuală.
- Se vor respecta cu strictețe instrucțiunile de utilizare, întreținere și verificare așa cum sunt ele menționate de către producător în prospectul produsului.

Cod	Denumire	Buc/bax
800313	Centură de poziționare SG5 cu 2 corzi reglabile și 2 carabiniere	1

## KIT LUCRUL LA ÎNĂLȚIME - SG24



- Conține: ham; atenuator de șoc; 2 carabiniere; inel de prindere dorsal tip D; conector cu autoînchidere.
- Caracteristici: chingă din poliester cu lățimea de 45 mm; ajustare ușoară; mărime universală.
- Pentru lucrul la înălțime pe acoperișuri, fațade, stâlpi de electricitate, turnuri etc.
- Conform: SR EN 355, SR EN 361, SR EN 362

Cod	Denumire	Buc/bax
800316	Kit pentru lucrul la înălțime SG24	1

## HAM DE SIGURANȚĂ - SG2

- Ham de siguranță cu 3 puncte de ancorare
- Conține: bretele de umăr; bretele de picioare-șezut; bretea de piept; sistem de închidere-reglare; inel de prindere dorsal tip D; inele de prindere frontale tip D; bride și bucle dorsale cuplare centură de poziționare.
- Caracteristici: chingi bretele umăr și picioare-șezut din poliester cu lățimea de 48 mm; chingă bretea piept din fibre polipropilenice cu lățimea de 20 mm; cusăturile sunt din fibre poliamidice; elementele metalice din oțel protejat anticoroziv.
- Performanțe: rezistență la rupere – min. 15 kN; permite o echipare rapidă prin sistemul de închidere utilizat; confort în utilizare prin existența dublurii lombare.
- Conform: SR EN 361, SR EN 358.



Cod	Denumire	Buc/bax
800312	Ham de siguranță cu 3 puncte de ancorare - cod SG2	1

# DELIMITARE ȘI SEMNALIZARE

## BANDĂ DE DELIMITARE / SEMNALIZARE

Cod	Denumire
803011	Bandă delimitare/semnalizare alb-roșu 70mmx200m - cod 571 BRCSG
803013	Bandă delimitare/semnalizare galben-negru 70mmx200m - cod 571 GNCSG



CS = VALABIL PE COMANDĂ SPECIALĂ



# INDICATOARE



- Material: placă PVC flexibil 1 mm grosime sau autocolant.
- Fixare: cu bandă dublu adezivă sau ventuze.
- Format: diferite dimensiuni.
- Rezistente timp îndelungat la soare și la intemperii.

ÎNCHIS

220 V

DESCHIS

380 V

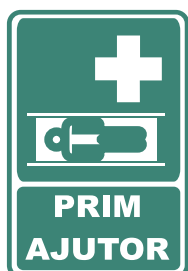
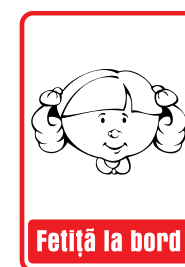
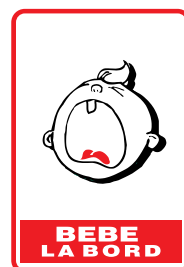
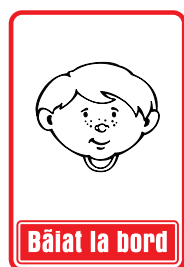

INDICATOARE DE SECURITATE



**Vopsele emulsionate pentru pereți  
interiori**

**Vopsele acrilice pentru pereți  
exteriori**

**Izolarea acoperișului**

**Amorse pentru pregătirea pereților și  
a plafoanelor**

**Repararea pereților**

**Vopsele pentru suprafețe de beton**

**Emailuri pentru lemn**

**Emailuri pentru metal**

**Amorse pentru suprafețe metalice**

**Protecție pentru lemn și piatră**

**Vopsele rezistente la căldură**

**Diluanți**

**Vopsele pentru piscină**

**Vopsele pentru aplicații speciale**

**Emulsii bituminoase**





## Certificări



Rezistență ridicată la curățare umedă frecventă



Vopsele reci



Vopsele potrivite pentru jucăriile copiilor



Vopsele ecologice



Vopsele neutre la condițiile meteo



Vopsele antimicrobiene și hipoalergenice



Vopsele anti-alge



Vopsele antifungice



Vopsele rezistente la foc



Fără amoniac



Durabilitate sporită cu rășini poliuretanică



Protecție față de radiația solară cu filtre UV

## Glosar De Simboluri



Rata de dispersie



Timp de uscare la atingere



Gradul de diluare cu apă



Gradul de diluare cu solvent



Aplicare cu pensulă



Aplicare cu rolă



Aplicare cu pistol de pulverizare



Aplicare cu șpaclu



Aplicare cu cuțit pentru chit din oțel inoxidabil





## VOPSELE EMULSIONATE PENTRU PEREȚI INTERIORI



### VITEX CLASSIC

Vopsea lavabilă mată de calitate superioară

- ✓ Grad excepțional de dispersie și putere de acoperire excepțională
- ✓ Durabilitate excepțională la spălare frecventă
- ✓ Nuanță superioară de alb
- ✓ Finisaj mat perfect neted



8-10%



15-18 m<sup>2</sup>/L



30-60'



Nuanțe de culoare

Cod	Denumire
902000	VITEX CLASSIC alb 375 mL c.1002200 <span style="color: red;">CS</span>
902001	VITEX CLASSIC alb 750mL c.1002201
902002	VITEX CLASSIC alb 3L c.1002202
902003	VITEX CLASSIC alb 10 L c.1002203
902004	VITEX CLASSIC alb 16 L c.1002204

CS = VALABIL PE COMANDĂ SPECIALĂ





## VITEX CLASSIC Colorată

Vopsea lavabilă mată de calitate superioară

- ✓ gata colorată în 11 nuanțe de bază
- ✓ potrivită pentru utilizarea la picturi murale în exterior și interior, la picturi pe lemn, în decorarea obiectelor decorative, etc.

Cod	Denumire	Cod	Denumire
902005	VITEX Colorata 15 ocru 180 mL c.1001400	902027	VITEX Colorata 40 verde deschis 750 mL c.1001473
902007	VITEX Colorata 15 ocru 750 mL c.1001398	902029	VITEX Colorata 45 aquamarine 180 mL c.1001482
902009	VITEX Colorata 20 galben 180 mL c.1001411	902031	VITEX Colorata 45 aquamarine 750 mL c.1001480
902011	VITEX Colorata 20 galben 750 mL c.1001409	902033	VITEX Colorata 50 albastru 180 mL c.1001500
902013	VITEX Colorata 25 portocaliu 180 mL c.1001424	902035	VITEX Colorata 50 albastru 750 mL c.1001498
902015	VITEX Colorata 25 portocaliu 750 mL c.1001422	902037	VITEX Colorata 55 negru 180 mL c.1001510
902017	VITEX Colorata 30 caramiziu 180 mL c.1001442	902039	VITEX Colorata 55 negru 750 mL c.1001508
902019	VITEX Colorata 30 caramiziu 750 mL c.1001440	902041	VITEX Colorata 60 verde 180 mL c.1001528
902021	VITEX Colorata 35 rosu 180 mL c.1001459	902043	VITEX Colorata 60 verde 750 mL c.1001526
902023	VITEX Colorata 35 rosu 750 mL c.1001457	902045	VITEX Colorata 65 maro 180 mL c.1001721
902025	VITEX Colorata 40 verde deschis 180 mL c.1001475	902047	VITEX Colorata 65 maro 750 mL c.1001719

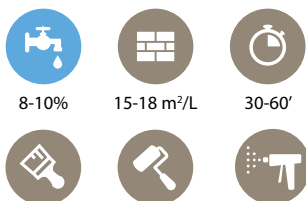

## VITEX ECO

Vopsea lavabilă mată certificată ecologic și antimicrobian

- ✓ grad ridicat de dispersie și nuanță puternică de alb
- ✓ durabilitate excepțională la spălare frecventă
- ✓ vopsea emulsionată ideală pentru dormitoare și zone ce necesită o igienă superioară
- ✓ potrivită pentru camera copiilor, jucării, obiecte de mobilier

Cod	Denumire
902049	VITEX ECO alb 750 mL c.1004800 <span>CS</span>
902050	VITEX ECO alb 3 L c.1004801
902051	VITEX ECO alb 10 L c.1004802

Make-A-Wish  
Клима-Еврейс ЕАИбодж

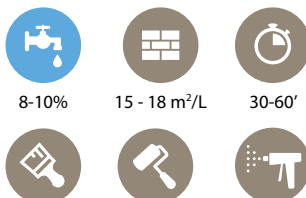

## VITEX SATIN ECO

Vopsea emulsionată ecologică și antimicrobiană cu finisaj satinat.

- ✓ grad mare de dispersie
- ✓ nuanță superioară de alb
- ✓ vopsea lavabilă ideală pentru dormitoare și zone ce necesită igienă superioară
- ✓ ideală pentru spălare frecventă
- ✓ finisaj mătășos de lux

Cod	Denumire
902054	VITEX SATIN Eco alb 3 L c.1004690
902055	VITEX SATIN Eco alb 10 L c.1004691

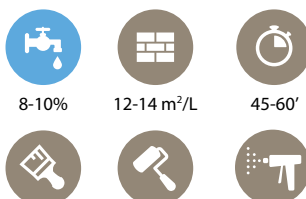



## VITEX METALLICO

Vopsea emulsionată cu finisaj metalic

- ✓ finisaj metalic impresionant și stiluri deco ușor de obținut
- ✓ potrivit pentru orice suprafață precum și pentru lemn, plastic și metal
- ✓ disponibilă în 3 nuanțe gata de utilizare: Silver, Gold, Bronze și în 30 de nuanțe prin intermediul Sistemului de Colorare Vitex



8-10%



10-12 m<sup>2</sup>/L



1 - 2 h



Nuanțe de culoare

Cod	Denumire
902056	VITEX Metallico 500 Pandora 700 mL c.1002097
902057	VITEX Metallico 500 Pandora 2,1 L c.1002098
902058	VITEX Metallico 520 Helios 700 mL c.1002101
902060	VITEX Metallico 530 Selene 700 mL c.1002099
902061	VITEX Metallico 530 Selene 2,1 L c.1002100 <b>CS</b>



**Antibacterial**  
VITEX CERTIFIED  
Αντιβακτηριακό

**Surface Protection Paint**  
Reduces 99.9% bacteria on the surface  
Χρώμα Προστασίας Επιφανειών  
Μειώνει 99.9% τα βακτήρια στην επιφάνεια



## VITO PLUS

Vopsea emulsionată antimicrobiană mată cu ioni de argint

- ✓ formulă fără miros
- ✓ putere mare de acoperire și grad ridicat de dispersie
- ✓ ideală pentru zone ce necesită o igienă superioară
- ✓ ideală pentru reaplicări frecvente și utilizări profesionale



8-10%



13 - 16 m<sup>2</sup>/L



30-60'



Nuanțe de culoare

Cod	Denumire
902084	VITO Plus Vopsea emulsionată alb 750ml
902058	VITO Plus Vopsea emulsionată alb 3 L
902086	VITO Plus Vopsea emulsionată alb 9 L
902087	VITO Plus Vopsea emulsionată alb 15 L



## VITO ECO

Vopsea emulsionată mată certificată ecologic

- ✓ grad ridicat de dispersie și putere mare de acoperire
- ✓ ideală pentru spații comerciale
- ✓ proprietăți de nivelare bune și aplicare ușoară



8-10%



12 - 14 m<sup>2</sup>/L



30-60'



Nuanțe de culoare

Cod	Denumire
902064	VITO Eco Vopsea emulsionata alb 750mL c.1002078
902065	VITO Eco Vopsea emulsionata alb 3 L c.1002080
902066	VITO Eco Vopsea emulsionata alb 9 L c.1002081
902067	VITO Eco Vopsea emulsionata alb 15 L c.1002089

**CS** = VALABIL PE COMANDĂ SPECIALĂ





0-5% 8-10 m<sup>2</sup>/L 30-60'

## VI

Vopsea decorativă pe bază de dispersie apoasă pentru vopsirea interioară a pereților și tavanelor

- ✓ permite respirația suprafețelor
- ✓ potrivită și pentru finisarea suprafețelor din gipscarton

Cod	Denumire
902071	VI alb 3 L c.1003086
902072	VI alb 9 L c.1003087
902073	VI alb 15 L c.1003088



0-5% 10-13 m<sup>2</sup>/L 30-60'

## VI PLUS

Vopsea decorativă în dispersie apoasă pentru interior

- ✓ permite respirația suprafețelor și este aproape inodoră
- ✓ are o bună aderență și o bună capacitate de acoperire
- ✓ este ușor de aplicat, are o bună lucrabilitate
- ✓ se poate spăla cu buretele

Cod	Denumire
902078	VI Plus alb 3 L c.1003676
902079	VI Plus alb 9 L c.1003677
902080	VI Plus alb 15 L c.1003678



10-20% 9 - 10 m<sup>2</sup>/L 30-60'

## VIPOL

Vopsea decorativă pe bază de apă pentru uz interior

- ✓ pentru tavanele din baie și bucatărie, casa scărilor, spații de depozitare, etc.
- ✓ capacitate mare de acoperire
- ✓ grad ridicat de dispersie și grad mare de alb
- ✓ permite suprafețelor să respire

Cod	Denumire
902068	VIPOL alb 3 L c.1002020
902069	VIPOL alb 9 L c.1002021
902070	VIPOL alb 15 L c.1002037



Nuanțe de culoare



8-10% 12 - 14 m<sup>2</sup>/L 30-60'

## VITEX KITCHEN & BATH

Vopsea emulsionată pentru curățarea și protecția împotriva mușgaiului și a ciupercilor

- ✓ certificată pentru protecția împotriva mușgaiului și a ciupercilor în zone cu umiditate ridicată și condensare a vaporilor
- ✓ rată bună de dispersie și putere bună de acoperire
- ✓ ideală pentru băi, bucătării, etc.

Cod	Denumire
902074	KITCHEN&BATH alba 750 mL c.1003890
902075	KITCHEN&BATH alba 3 L c.1003891
902076	KITCHEN&BATH alba 9 L c.1003894
902077	KITCHEN&BATH Solutie curatare 500 mL c.200998



## VOPSELE ACRILICE PENTRU PEREȚI EXTERIORI



### ACRYLAN MAX

Vopsea inovativă tri-hibridă pe bază de nanotehnologie

- ✓ adeziune și durabilitate maxime
- ✓ rezistență maximă la murdărirea fațadelor
- ✓ consistență maximă a nuanțelor/culorilor
- ✓ respirație maximă a suprafețelor
- ✓ vopsea rece 100% acrilică
- ✓ nuanțe HD cu durabilitate ridicată special pentru o rezistență optimă la radiațiile UV

Cod	Denumire
<b>NOU</b>	ACRYLAN Max Vopsea acrilică alb 750ml
<b>NOU</b>	ACRYLAN Max Vopsea acrilică alb 3 L
<b>NOU</b>	ACRYLAN Max Vopsea acrilică alb 10 L



8-10%

15-17 m<sup>2</sup>/L

30-60'





Nuanțe de culoare



8-10%



15-17 m<sup>2</sup>/L



30-60'



## ACRYLAN

Vopsea acrilică de calitate superioară

- ✓ certificată rece cu 100% rășini acrilice
- ✓ putere mare de acoperire și grad ridicat de dispersie
- ✓ rezistență excepțională la condiții meteorologice extreme
- ✓ nuanțe HD cu durabilitate ridicată special pentru o rezistență optimă la radiațiile UV

Cod	Denumire
902100	ACRYLAN Vopsea Acrilica 100% alb 750 mL c.100470 2
902101	ACRYLAN Vopsea Acrilica 100% alb 3 L c.1004701
902102	ACRYLAN Vopsea Acrilica 100% alb 10 L c.1004700



Nuanțe de culoare



8-10%



11-13 m<sup>2</sup>/Lt



2-3 h



## ACRYLAN ELASTIC

Vopsea acrilică elastomerică de impermeabilizare

- ✓ certificată rece cu 100% rășini acrilice rezistente la UV
- ✓ vopsea 4 în 1: decorează, hidroizolează, acoperă microfisurile și lasă pereții să respire
- ✓ ideală pentru zone cu fluctuații extreme de temperatură
- ✓ nuanțe HD cu durabilitate ridicată special pentru o rezistență optimă la radiațiile UV

Cod	Denumire
902104	ACRYLAN Elastic alb 10 L c.1002092



Nuanțe de culoare



8-10%



10-12 m<sup>2</sup>/L



30-60'



## VITO Vopsea acrilică

Vopsea acrilică pentru exterior

- ✓ putere mare de acoperire și grad ridicat de dispersie
- ✓ aplicare ușoară și proprietăți bune de nivelare
- ✓ vopsea economică

Cod	Denumire
902109	VITO Vopsea acrilica alb 100% 3 L c.1002082/1004 206
902110	VITO Vopsea acrilica alb 100% 9 L c.1002083/1004 205
902111	VITO Vopsea acrilica alb 100% 15 L c.1002220

= VALABIL PE COMANDĂ SPECIALĂ



## IZOLAREA ACOPERIȘULUI



### HYROOF Hybrid pu

Soluție hidroizolantă hibrid elastomerică

- ✓ formează o membrană elastică, cu rezistență ridicată la umiditate și apă statică
- ✓ are un grad de reflexie de 93% ceea ce reduce costul de răcire
- ✓ aplicare ușoară pe toate substraturile, fără miros
- ✓ are o elasticitate de 300%, acoperă fisurile și micile defecte ale suprafeței



2 m<sup>2</sup>/L



2-3h



Cod	Denumire	
902130	HYROOF Hybrid PU 750 mL c.1003390	CS
902131	HYROOF Hybrid PU 3 L c.1003391	CS
902132	HYROOF Hybrid PU 10 L c.1003392	CS





## HYROOF Primer

Amorsă hibrid poliuretanică pe bază de apă

- ✓ ideală pentru pregătirea suprafețelor ce urmează a fi hidroizolate cu HYROOF Hybrid PU
- ✓ are o putere mare de penetrare și impermeabilizare a suprafețelor
- ✓ are o aderență puternică pe beton, membrane bituminoase, dale de ciment, suprafețe acrilice sau poliuretanică
- ✓ este ecologică și ușor de utilizat



10-12 m<sup>2</sup>/L

45'

Cod	Denumire	
902133	HYROOF Primer Hybrid PU 5 L c.1003395	CS
902134	HYROOF Primer Hybrid PU 15 L c.1003396	CS



## VITACRYL

Vopsea elastomerică hidroizolantă pentru acoperișuri și terase

- ✓ are o aderență puternică pe orice tip de substrat
- ✓ este rezistentă la condiții climatice extreme
- ✓ își păstrează elasticitatea în timp
- ✓ este certificată ca material RECE REFLECTORIZANT
- ✓ disponibilă în culorile: alb și roșu cărămiziu



0-10%

3 m<sup>2</sup>/L

2-3h

Cod	Denumire
902138	VITACRYL Izolatie pentru terase si acoperisuri a lb750 mL c.1001808
902139	VITACRYL Izolatie pentru terase si acoperisuri a lb3 L c.1001809
902140	VITACRYL Izolatie pentru terase si acoperisuri a lb10 L c.1001810
902141	VITACRYL Izolatie pentru terase si acoperisuri c aramiziu 750 mL c.1004567
902142	VITACRYL Izolatie pentru terase si acoperisuri c aramiziu 3 L c.1004568
902143	VITACRYL Izolatie pentru terase si acoperisuri c aramiziu 10 L c.1004569

CS = VALABIL PE COMANDĂ SPECIALĂ





## AMORSE PENTRU PREGĂTIREA PEREȚILOR ȘI A PLAFOANELOR



### ACRYLAN UNCO ECO

Amorsă 100% acrilică cu conținut de silicon, pe bază de apă

- ✓ are o putere mare de penetrare a substraturilor minerale poroase
- ✓ ideală pentru orice substrat ce urmează a fi finisat cu vopsele pe bază de apă
- ✓ certificată ecologic

Cod	Denumire
902160	ACRYLAN Unco Eco Amorsa Acrilica 100% 1 L c.1004 709
902161	ACRYLAN Unco Eco Amorsa Acrilica 100% 5 L c.1004 710
902162	ACRYLAN Unco Eco Amorsa Acrilica 100% 15 L c.100 4711



0-100%  
în funcție de  
absorbția  
substratului



14 - 18m<sup>2</sup>/L



45'







## DUROVIT

Amorsă acrilică transparentă pe bază de solvent

- ✓ ideală pentru stabilizarea suprafețelor acoperite cu vopsele sau dispersii de calitate redusă
- ✓ rezistență ridicată la umiditate
- ✓ permite suprafețelor să respire

Cod	Denumire
902163	DUROVIT Amorsa 1 L c.1004129
902164	DUROVIT Amorsa 5 L c.1004130
902165	DUROVIT Amorsa 15 L c.1004131



30-100%  
T300

14 - 16 m<sup>2</sup>/L

60'



## VITEX AMORSĂ ACRILICĂ 100%

Amorsă 100% acrilică pe bază de apă

- ✓ aderență bună pe suprafețe
- ✓ aplicare ușoară
- ✓ performanță ridicată - deoarece se diluează 3 - 4 părți apă: 1 parte amorsă

Cod	Denumire
902166	VITEX Amorsa Acrilica 100% 750 mL c.1001799
902167	VITEX Amorsa Acrilica 100% 3 L c.1001800
902168	VITEX Amorsa Acrilica 100% 10 L c.1001801



300-400%

18 - 20  
m<sup>2</sup>/L

15-30"



## BLANCO ECO

Amorsă ecologică 100% acrilică, pe bază de apă, alb mat

- ✓ are o putere bună de acoperire
- ✓ ideală în cazul în care se dorește o schimbare drastică a culorii inițiale a suprafețelor

Cod	Denumire
902169	BLANCO Eco Amorsa alba 750 mL c.1004442
902170	BLANCO Eco Amorsa alba 3 L c.1004443
902171	BLANCO Eco Amorsa alba 10 L c.1004444



5-15%

11-13  
m<sup>2</sup>/Lt

30' - 60'



## SUPERBOND

Amorsă acrilică pe bază de apă cu nisip de cuarț, ideală pentru suprafețe netede cu grad de absorbție scăzut

- ✓ adecvată pentru aplicări atât la interior cât și la exterior
- ✓ creează o suprafață aspră și condiții ideale de aderență pentru aplicarea șapelor de ciment, plăcilor termoizolante, tencuielilor, etc
- ✓ poate fi utilizată ca adeziv sau chit pentru fixarea țiglelor



0-5%

8-12 m<sup>2</sup>/Lt

2-3h

Cod	Denumire
902172	SUPERBOND Primer 750 mL c.2000562
902173	SUPERBOND Primer 3 L c.2000563
902174	SUPERBOND Primer 10 L c.2000564



## AMORSĂ PENTRU GIPS-CARTON

Amorsă acrilică pe bază de apă, cu proprietăți excelente de umplere pentru finisarea pereților de gips-carton, ipsos, beton, etc.

- ✓ acoperă perfect orice denivelare
- ✓ asigură un finisaj perfect dintr-un singur strat



5-15%

12-14 m<sup>2</sup>/Lt

30-60'

Cod	Denumire
902175	Amorsa pentru Gips Carton alba 3 L c.1004756
902176	Amorsa pentru Gips Carton alba 10 L c.1004757



## VITOSIN

Amorsă acrilică pe bază de solvent cu proprietăți de izolare

- ✓ ideală pentru utilizarea pe suprafețele cu probleme: pete de fum, funingine, gaze arse, grăsime, pete rămase în urma inundațiilor, îngălbenire, diverse alte pete
- ✓ conferă suprafeței o rezistență excelentă la vaporii de apă și la mușcături



5%  
T300 /T350

8-10 m<sup>2</sup>/Lt

1 - 2h

Cod	Denumire
902177	VITOSIN Amorsa alba 750 mL c.1001822
902178	VITOSIN Amorsa alba 2,5 L c.1001820
902179	VITOSIN Amorsa alba 10 L c.1001821



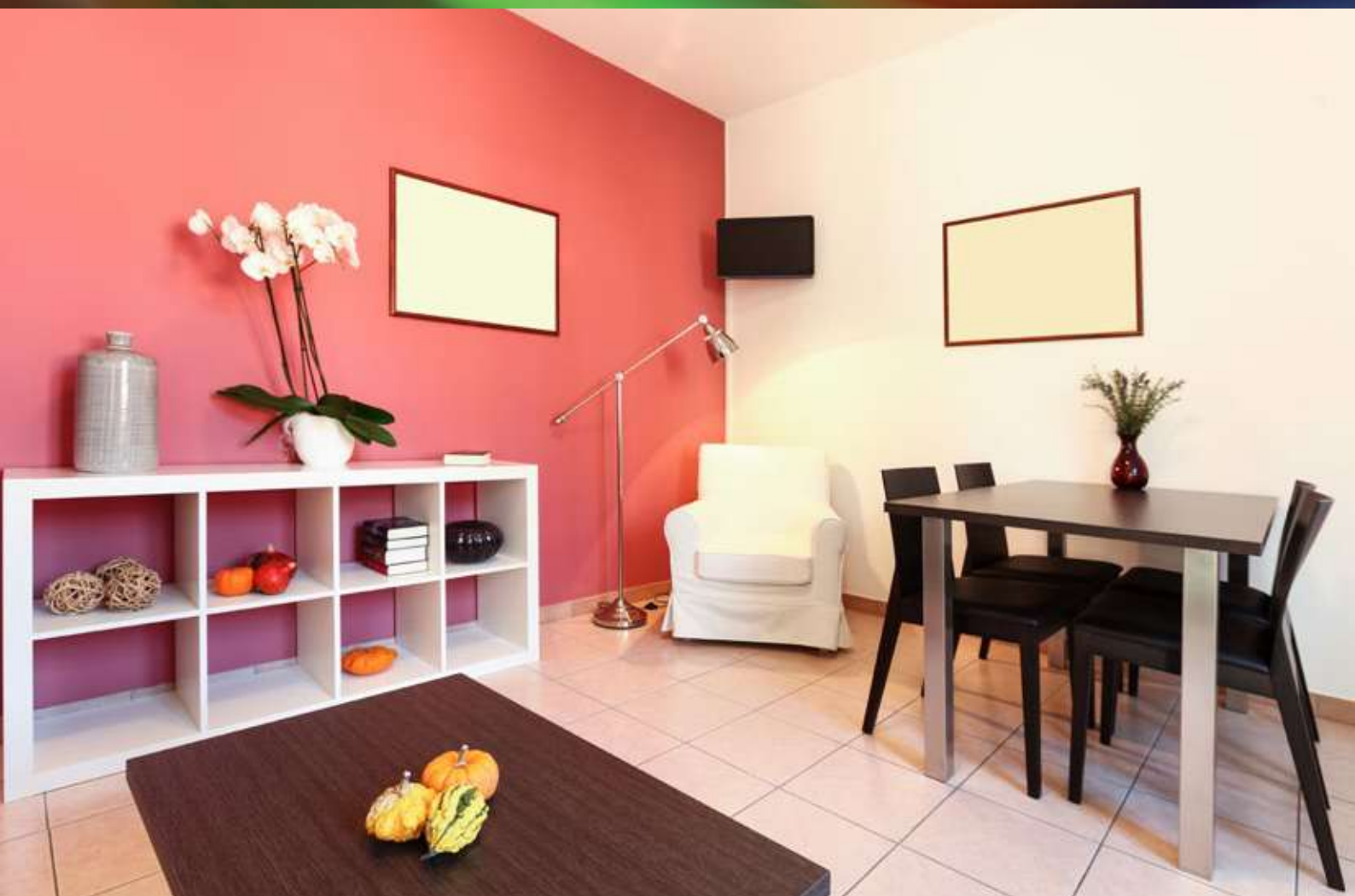

## REPARAREA PEREȚILOR



### VISTO READY FINE

Glet profesional de finisaj sub formă de pastă de culoare albă, gata preparată pentru utilizare

- ✓ conferă un finisaj neted și uniform
- ✓ ideal pentru pereții interiori și plafoane, pentru suprafețe din ipsos, gips-carton și beton
- ✓ are o capacitate excelentă de umplere
- ✓ se aplică și se șlefuește foarte ușor, creează o suprafață finală netedă, uniformă și adezivă



1 m<sup>2</sup>/kg



2-3h'



Cod	Denumire
902193	VISTO Ready Fine Glet 5 Kg c.2000770
902194	VISTO Ready Fine Glet 18 Kg c.2000771



1 m<sup>2</sup>/kg

2-3h

## VISTO READY SMOOTH

Glet profesional de finisaj sub formă de pastă cu o garnuție foarte fină, de culoare albă, gata preparată pentru utilizare

- ✓ conferă un finisaj foarte neted, ideal în cazul în care este necesară finisarea perfectă a suprafeței: iluminare puternică, stiluri de decorare, etc.
- ✓ ideal pentru pereții interiori și plafoane, pentru suprafețe din ipsos, gips-carton și beton
- ✓ are o capacitate excelentă de umplere
- ✓ se aplică și se șlefuește foarte ușor

Cod	Denumire
902195	VISTO Ready Smooth Glet 5 Kg c.2000772
902196	VISTO Ready Smooth Glet 18 Kg c.2000773



2-3 m<sup>2</sup>/kg

30'

## CHIT ACRILIC

Chit acrilic destinat pentru reparații ale suprafețelor interioare și exterioare

- ✓ are proprietăți bune de umplere
- ✓ conferă o suprafață netedă pereților din ipsos, beton, lemn și pentru aplicații decorative
- ✓ are o rezistență excelentă la condiții meteo nefavorabile, lovituri, alcalinitate

Cod	Denumire
902197	Chit Acrilic 400 g c.1002617
902198	Chit Acrilic 800 g c.1002618
902199	Chit Acrilic 5 Kg c.1004213



1,5-2,5 m<sup>2</sup>/kg

3-6h

## CHIT ELASTOMERIC

Chit elastomeric, acrilic pe bază de apă utilizat pentru repararea și impermeabilizarea suprafețelor interioare și exterioare

- ✓ rezistență ridicată la umiditate, variații de temperatură, alcalinitate și condiții extreme
- ✓ utilizat pe suprafețe de beton, cărămidă, ipsos, ciment, lemn, rigips, gips-carton, etc.
- ✓ pentru fisuri de până la 1 cm
- ✓ are o stabilitate ridicată, contracție redusă și nu crapă

Cod	Denumire
902200	Chit Elastomeric 400 g c.1002136
902201	Chit Elastomeric 800 g c.1002137



5' - 15'

## CHIT ACRILIC UȘOR

Chit acrilic ușor sub formă de pastă gata de utilizat

- ✓ destinat reparațiilor, umplerii fisurilor mari și mici ale pereților interiori din: beton, lemn, plăci de gips-carton
- ✓ se usucă foarte repede
- ✓ nu se contractă și este ușor de șlefuit

Cod	Denumire
902202	Chit Acrilic Usor 750 mL c.200327





## VOPSELE PENTRU SUPRAFEȚE DE BETON



5%

T300/T350



10-12  
m<sup>2</sup>/L



20-40'



### CIMENTOL

Vopsea acrilică pe bază de solvent destinată pentru vopsirea suprafețelor de beton aflate la exterior și interior

- ✓ are o durabilitate ridicată la condiții climatice extreme și poluare atmosferică
- ✓ are o elasticitate ridicată și o putere mare de acoperire
- ✓ are o aderență ridicată și conferă o duritate puternică pereților și planșeelor din dale de beton, pavaje, terenuri sportive, garaje, etc.
- ✓ disponibilă în culoarea albă și în alte 8 nuanțe gata preparate

Cod	Denumire
902234	CIMENTOL Vopsea pentru ciment 800 alb 2,5 L c.1 1003500 <span style="color: red;">CS</span>
902235	CIMENTOL Vopsea pentru ciment 800 alb 750 mL c. 1003501
902236	CIMENTOL Vopsea pentru ciment 802 galben pai 2, 5L c.1003502
902237	CIMENTOL Vopsea pentru ciment 802 galben pai 75 0mL c.1003503
902238	CIMENTOL Vopsea pentru ciment 806 galben 2,5 L c.1003504
902239	CIMENTOL Vopsea pentru ciment 806 galben 750 mL c.1003505
902240	CIMENTOL Vopsea pentru ciment 830 ocru 2,5 L c. 1003506

Cod	Denumire
902241	CIMENTOL Vopsea pentru ciment 830 ocru 750 mL c. 13507
902242	CIMENTOL Vopsea pentru ciment 831 caramiziu 2,5 Lc.1003508
902243	CIMENTOL Vopsea pentru ciment 831 caramiziu 750 mL c.1003509
902244	CIMENTOL Vopsea pentru ciment 845 verde 2,5 L c. 13510
902245	CIMENTOL Vopsea pentru ciment 845 verde 750 mL c.1003511
902246	CIMENTOL Vopsea pentru ciment 877 albastru 2,5 Lc.1003512
902247	CIMENTOL Vopsea pentru ciment 877 albastru 750 mLc.1003513
902248	CIMENTOL Vopsea pentru ciment 881 gri deschis 2,5L c.1003514
902249	CIMENTOL Vopsea pentru ciment 881 gri deschis 7 50mL c.1003515
902250	CIMENTOL Vopsea pentru ciment 882 gri inchis 2, 5L c.1003516
902251	CIMENTOL Vopsea pentru ciment 882 gri inchis 75 0mL c.1003517

CS = VALABIL PE COMANDĂ SPECIALĂ



Nuanțe de culoare



15-20%



12-14  
m<sup>2</sup>/L



30-60'



## FLOORGUARD

Vopsea hibrid acril cu poliuretan, pe bază de apă, pentru finisarea pardoselilor de interior și exterior cu trafic scăzut.

- ✓ aderă foarte bine pe: beton și alte materiale minerale, are o putere mare de acoperire
- ✓ are proprietăți excelente de nivelare și rezistență mare la uzură
- ✓ are o durabilitate excepțională la spălare și rezistență la acțiunea produselor chimice, grăsimi, detergenți
- ✓ rezistă la condiții meteo extreme
- ✓ are un luciu mătăsos fin
- ✓ disponibilă în culoarea albă și în mii de alte nuanțe disponibile prin sistemul de colorare VITEX

Cod	Denumire
902254	FLOORGUARD Vopsea pe baza de apa pentru pardoseli alba/baza alba 713 mL c.1002360
902255	FLOORGUARD Vopsea pe baza de apa pentru pardoseli alba/baza alba 2,852 L c.1002361
902256	FLOORGUARD Vopsea pe baza de apa pentru pardoseli alba/baza alba 9,269 L c.1002362
902257	FLOORGUARD Vopsea pe baza de apa pentru pardoseli baza transparenta 675 mL c.1002363
902258	FLOORGUARD Vopsea pe baza de apa pentru pardoseli baza transparenta 2,700 L c.1002364
902259	FLOORGUARD Vopsea pe baza de apa pentru pardoseli baza transparenta 8,775 L c.1002365



fără diluare  
5-10% pentru un  
strat mai diluat



1-1,5  
m<sup>2</sup>/kg



20-30'



## RELIEF

Vopsea texturată cu durabilitate ridicată, destinată suprafețelor interioare și exterioare.

- ✓ finisaj fără fisuri atât la utilizarea la interior cât și când este folosită în exterior
- ✓ disponibilă în culoarea albă

Cod	Denumire
902252	RELIEF Vopsea texturata alba 5 Kg c.1004270
902253	RELIEF Vopsea texturata alba 15 Kg c.1004271







## EMAILURI PENTRU LEMN



5-15%



12 - 15  
m<sup>2</sup>/L



1-2h



### AQUAVIT ECO

Vopsea email poliuretanică pe bază de apă pentru lemn destinată atât la interior cât și la exterior

- ✓ certificată ecologic și antimicrobian
- ✓ este îmbogățită cu filtre UV pentru mărirea durabilității în utilizarea la exterior
- ✓ are o elasticitate ridicată și nu suferă modificări în timp
- ✓ nu se îngălbenește
- ✓ destinată pentru suprafețele din lemn, metal, tencuială, sticlă, PVC, aluminiu și suprafețe galvanizate, aderă foarte bine inclusiv pe suprafețe tratate anterior cu emailuri alchidice (vopsele pe bază de ulei)
- ✓ ideală pentru zone igienice sensibile, pentru camera copiilor, pentru vopsirea jucăriilor, mobilierului, pentru zone cu trafic intens ce sunt supuse murdăririi

Cod	Denumire
902270	AQUAVIT Eco Email lemn Satin alb 750 mL c.100211 5
902271	AQUAVIT Eco Email lemn Satin alb 2,5 L c.1002116
902272	AQUAVIT Eco Email lemn Lucios alb 750 mL c.10021 17
902273	AQUAVIT Eco Email lemn Lucios alb 2,5 L c.100211 8



## VELATURA ECO

Amorsă pe bază de apă de culoare alb mat, adecvată pentru suprafețele din lemn, ipsos și chit

- ✓ are proprietăți excelente de încărcare și șlefuire pentru un finisaj perfect
- ✓ are o bună aderență pe toate suprafețele, chiar și pe cele vopsite anterior, inclusiv pe cele vopsite cu vopsea pe bază de ulei
- ✓ pentru utilizări multiple atât la interior cât și la exterior



5-15%

11 - 14  
m<sup>2</sup>/L

30-60'

Cod	Denumire
902274	VELATURA Eco Amorsa pe baza de apa 750 mL c.100 4534
902275	VELATURA Eco Amorsa pe baza de apa 2,5 L c.1004 535



Nuanțe de  
culoare

## PLATINUM

Vopsea email poliuretanică pe bază de solvent, de calitate superioară pentru lemn

- ✓ destinată utilizării atât la interior cât și la exterior
- ✓ are o duritate și o elasticitate puternică
- ✓ ideală pentru uși, ferestre, dulapuri, etc
- ✓ conferă o rezistență excelentă la îngălbenire și la spălare



2%  
T300/T350

14-16  
m<sup>2</sup>/L

3-4h

Cod	Denumire
902279	PLATINUM Email lemn Mat 2,5 L c.1004311



**CS** = VALABIL PE COMANDĂ SPECIALĂ



## VELATURA

Amorsă alchidică pe bază de solvent, de culoare alb mat, adecvată pentru suprafețe de lemn

- ✓ oferă un substrat perfect pentru lacuri, dacă este aplicată pe o suprafață din lemn
- ✓ poate fi acoperită în aceeași zi cu vopsele atât pe bază de apă cât și pe bază de solvent



3%  
T300/T350

16 - 18  
m<sup>2</sup>/L

2-3h

Cod	Denumire
902282	VELATURA Amorsa pe baza de solvent 375 mL c.1004 045
902283	VELATURA Amorsa pe baza de solvent 750 mL c.1001 815
902284	VELATURA Amorsa pe baza de solvent 2,5 L c.10018 16





## EMAILURI PENTRU METAL



Nuanțe de culoare

### HEAVY METAL SILICON

Email pe bază de rășini alchidice și silicon, extrem de rezistent și durabil, pentru suprafețe metalice și din lemn, aflate atât la interior cât și la exterior

- ✓ are o duritate maximă fără adaos de întăritor
- ✓ are o putere de acoperire excelentă
- ✓ luciu și nuanțe ce rămân neschimbate în timp
- ✓ disponibil în mii de nuanțe - oferite prin sistemul de colorare Vitex
- ✓ subliniază detaliile, ideal pentru suprafețe metalice, arcade ornamentale, mâna curentă a balustradelor, rame de tablouri, etc.



5%  
T300/T350



14 - 16  
m<sup>2</sup>/L



2-3h



Cod	Denumire	
902450	HEAVY Metal Silicon 710 alb lucios 750 mL c.1004 381	CS
902451	HEAVY Metal Silicon 710 alb lucios 2,5 L c.10043 82	CS
902452	HEAVY Metal Silicon 755 negru lucios 750 mL c.27 0181/1004377	CS
902453	HEAVY Metal Silicon 655 negru satinat 2,5 L c.10 04378	CS
902454	HEAVY Metal Silicon 749 verde lucios 750 mL c.10 04379	CS
902455	HEAVY Metal Silicon 649 verde satinat 2,5 L c.10 04380	CS
902456	HEAVY Metal Silicon 720 Auriu 180 mL c.1004515	
902457	HEAVY Metal Silicon 720 Auriu 375 mL c.1004516	

Cod	Denumire	
902458	HEAVY Metal Silicon 720 Auriu 750 mL c.1004517	
902459	HEAVY Metal Silicon 730 Bronz 180 mL c.1004519	CS
902460	HEAVY Metal Silicon 730 Bronz 375 mL c.1004520	
902461	HEAVY Metal Silicon 730 Bronz 750 mL c.1004521	
902462	HEAVY Metal Silicon 740 Argintiu 180 mL c.100451 1	
902463	HEAVY Metal Silicon 740 Argintiu 375 mL c.100451 2	
902464	HEAVY Metal Silicon 740 Argintiu 750 mL c.100451 3	

CS = VALABIL PE COMANDĂ SPECIALĂ



Nuanțe de culoare



5-15%  
T300/T350



7-9  
m²/L



2-3h



## HEAVY METAL SILICON EFFECT

Email alchidic siliconat, cu conținut de granule de oxid de fier și mică, destinat suprafețelor metalice atât la interior cât și la exterior

- ✓ durabilitate excelentă și putere de acoperire ridicată
- ✓ luciu și nuanțe ce rămân neschimbate în timp
- ✓ email texturat, rezistent, cu un finisaj decorativ, conferă suprafeței vopsite luciu metalic și finisaj catifelat
- ✓ disponibil gata preparat în culoarea grafitului, culoare ce servește ca bază pentru obținerea a 20 de nuanțe conform sistemului de colorare Vitex

Cod	Denumire	
902480	HEAVY Metal Silicon Effect baza 2,139 L c.100377 2	CS
902481	HEAVY Metal Silicon Effect baza 713 mL c.1003771	CS



0-15%  
T350



4-8  
m²/L



30-60'



## DIRECT 3 în 1

Vopsea lucioasă anticorozivă destinată aplicării directe pe suprafețe afectate de rugină, fără a fi necesară o grunduire prealabilă

- ✓ extrem de durabilă
- ✓ oferă o finisare ideală a suprafeței
- ✓ potrivită pentru suprafețe metalice noi, vechi, ruginite, pentru suprafețe metalice vopsite anterior, pentru suprafețe metalice lucioase: aluminiu, oțel galvanizat, cupru, etc.
- ✓ disponibilă în 12 culori gata preparate

Cod	Denumire
902500	DIRECT-1 Vopsea lucioasa 10 alb 750 mL c.1001892
902501	DIRECT-1 Vopsea lucioasa 10 alb 2,5 L c.1001893
902502	DIRECT-1 Vopsea lucioasa 26 galben 750 mL c.1001906
902503	DIRECT-1 Vopsea lucioasa 26 galben 2,5 L c.1001907
902504	DIRECT-1 Vopsea lucioasa 27 maro 750 mL c.1001900
902505	DIRECT-1 Vopsea lucioasa 27 maro 2,5 L c.1001901
902506	DIRECT-1 Vopsea lucioasa 33 rosu 750 mL c.1001910
902507	DIRECT-1 Vopsea lucioasa 33 rosu 2,5 L c.1001911
902508	DIRECT-1 Vopsea lucioasa 48 verde 750 mL c.1001902
902509	DIRECT-1 Vopsea lucioasa 48 verde 2,5 L c.1001903
902510	DIRECT-1 Vopsea lucioasa 49 chiparos 750 mL c.10 01904
902511	DIRECT-1 Vopsea lucioasa 49 chiparos 2,5 L c.100 1905

Cod	Denumire
902512	DIRECT-1 Vopsea lucioasa 55 negru 750 mL c.1001894
902513	DIRECT-1 Vopsea lucioasa 55 negru 2,5 L c.1001895
902514	DIRECT-1 Vopsea lucioasa 58 albastru 750 mL c.10 01896
902515	DIRECT-1 Vopsea lucioasa 58 albastru 2,5 L c.100 1897
902516	DIRECT-1 Vopsea lucioasa 59 albastru inchis 750 mL c.1001898
902517	DIRECT-1 Vopsea lucioasa 59 albastru inchis 2,5 L c.1001899
902518	DIRECT-1 Vopsea lucioasa 66 gri 750 mL c.1001914
902519	DIRECT-1 Vopsea lucioasa 66 gri 2,5 L c.1001915
902520	DIRECT-1 Vopsea lucioasa 68 maro inchis 750 mL c.1001908
902521	DIRECT-1 Vopsea lucioasa 68 maro inchis 2,5 L c.101909
902522	DIRECT-1 Vopsea lucioasa 78 albastru 750 mL c.10 01912
902523	DIRECT-1 Vopsea lucioasa 78 albastru 2,5 L c.100 1913





Nuanțe de culoare

## MARTELITE

Email alchidic pe bază de solvent cu finisaj de tip "lovitură de ciocan"

- ✓ ideal pentru protecția și decorarea suprafețelor metalice
- ✓ conferă o aderență puternică
- ✓ disponibil în 13 culori gata preparate



5%  
T350



8 - 10  
m<sup>2</sup>/L



20-30'



Cod	Denumire	
902530	MARTELITE Vopsea lovitura ciocan 815 mauve 750mL c.1003527	CS
902531	MARTELITE Vopsea lovitura ciocan 820 gold 750 mL c.1003012	CS
902533	MARTELITE Vopsea lovitura ciocan 829 mint 750 mL c.1003010	CS
902535	MARTELITE Vopsea lovitura ciocan 830 bronz 750 mL c.1003002	
902536	MARTELITE Vopsea lovitura ciocan 830 bronz 2,5 L c.1003003	CS
902537	MARTELITE Vopsea lovitura ciocan 833 dark brown 750 mL c.1003008	
902538	MARTELITE Vopsea lovitura ciocan 833 dark brown 2,5 L c.1003009	CS
902539	MARTELITE Vopsea lovitura ciocan 835 red 750mL c.13529	CS
902541	MARTELITE Vopsea lovitura ciocan 840 silver 750 mL c.1003004	

CS = VALABIL PE COMANDĂ SPECIALĂ

Cod	Denumire	
902542	MARTELITE Vopsea lovitura ciocan 840 silver 2,5 Lc.1003005	CS
902543	MARTELITE Vopsea lovitura ciocan 849 cypress 750 mLc.1003000	CS
902544	MARTELITE Vopsea lovitura ciocan 849 cypress 2,5 Lc.1003001	CS
902545	MARTELITE Vopsea lovitura ciocan 855 black 750 m Lc.1003006	
902546	MARTELITE Vopsea lovitura ciocan 855 black 2,5 L c.1003007	CS
902547	MARTELITE Vopsea lovitura ciocan 866 anthracite 750 mL c.1003014	
902548	MARTELITE Vopsea lovitura ciocan 866 anthracite 2,5L c.1003015	CS
902549	MARTELITE Vopsea lovitura ciocan 875 spring 750m Lc.1003531	CS
902550	MARTELITE Vopsea lovitura ciocan 876 quartz 750m Lc.1003533	CS
902551	MARTELITE Vopsea lovitura ciocan 880 aquamarine 750 mL c.1003535	CS





## AMORSE PENTRU SUPRAFEȚE METALICE



5%  
T300 /T350



16 - 18  
m<sup>2</sup>/L



45-60'



### METAL PRIMER

Grund destinat amorsării suprafețelor metalice sau din lemn

- ✓ poate fi utilizat pentru tratarea în prealabil a suprafețelor, deoarece izolează și acoperă reparațiile efectuate pe acestea
- ✓ are proprietăți excelente de acoperire și nivelare
- ✓ disponibil în culorile alb și gri

Cod	Denumire	
902600	METAL Primer alb 375 mL c.1004046	CS
902601	METAL Primer alb 750 mL c.1001839	
902602	METAL Primer alb 2,5 L c.1001840	CS
902605	METAL Primer gri 375 mL c.1004043	CS
902606	METAL Primer gri 750 mL c.1001642	CS
902607	METAL Primer gri 2,5 L c.1001640	CS
902608	METAL Primer gri 5 L c.1004395	CS

CS = VALABIL PE COMANDĂ SPECIALĂ





## ANTIRUST PRIMER

Grund cu uscare rapidă, pe bază de rășini alchidice, cu protecție anticorozivă excelentă

- ✓ reprezintă substratul perfect pentru emailurile folosite pe suprafețele metalice
- ✓ disponibil în culorile: maro roșcat și gri



5%  
T300 /T350



12 - 14  
m<sup>2</sup>/L



45-60'



Cod	Denumire
902615	ANTIRUST Primer gri 375 mL c.1004256
902616	ANTIRUST Primer gri 750 mL c.1004257
902617	ANTIRUST Primer gri 2,5 L c.1004258 <span style="color: red;">CS</span>
902619	ANTIRUST Primer maro 375 mL c.1004260
902620	ANTIRUST Primer maro 750 mL c.1004261
902621	ANTIRUST Primer maro 2,5 L c.1004262 <span style="color: red;">CS</span>



## GALVANIZE

Grund anticoroziv bogat în conținut de pulbere de zinc, potrivit pentru grunduirea suprafețelor metalice

- ✓ utilizat în construcții industriale, construcții afectate de mediul salin, pentru galvanizare la rece
- ✓ disponibil în culoarea gri



5% T350



7 - 9 m<sup>2</sup>/L



45-60'



Cod	Denumire
902640	GALVANISE Grund anticoroziv 375 mL c.1004496
902641	GALVANISE Grund anticoroziv 750 mL c.1004497



## GRUND PENTRU SUPRAFEȚE LUCIOASE

Grund acrilic, monocomponent special destinat pentru amorsarea suprafețelor lucioase

- ✓ are o aderență excelentă pe aluminiu, pe suprafețe zincate, oțel inoxidabil, cupru, PVC, sticlă, gresie, faianță, oglindă, etc.
- ✓ are proprietăți de nivelare și conferă suprafețelor o aderență foarte bună



3% T350



12 - 14 m<sup>2</sup>/L



45-60'



Cod	Denumire
902645	GRUND pentru suprafete lucioase 750 mL c.1004252
902646	GRUND pentru suprafete lucioase 2,5 L c.1004253

CS = VALABIL PE COMANDĂ SPECIALĂ



## PROTECȚIE PENTRU LEMN ȘI PIATRĂ



12 - 16  
m<sup>2</sup>/L



2-3h



### DIAXYL PLUS PE BAZĂ DE SOLVENT

Lac poliuretanic decorativ pe bază de solvent pentru conservarea și protecția suprafețelor din lemn, atât la interior cât și la exterior.

- ✓ pătrunde în porii lemnului formând un strat subțire ce protejează suprafețele, permițându-le în același timp să respire
- ✓ datorită elasticității sale, urmează contracția lemnului
- ✓ protejează lemnul împotriva umidității și a radiațiilor UV
- ✓ previne dezvoltarea mușcăiului și a ciupercilor
- ✓ disponibil în varianta incoloră și în 11 nuanțe

Cod	Denumire	
902660	DIAXYL PLUS solvent incolor 750 mL c.1003364	
902661	DIAXYL PLUS solvent incolor 2,5 L c.1002320	CS
902662	DIAXYL PLUS solvent 2405 mahon 750 mL c.1003368	
902663	DIAXYL PLUS solvent 2405 mahon 2,5 L c.1002324	CS
902664	DIAXYL PLUS solvent 2401 pin 750 mL c.1003365	
902665	DIAXYL PLUS solvent 2401 pin 2,5 L c.1002321	CS
902666	DIAXYL PLUS solvent 2403 nuc deschis 750 mL c.10 03366	
902667	DIAXYL PLUS solvent 2403 nuc deschis 2,5 L c.100 2322	CS
902668	DIAXYL PLUS solvent 2404 tec 750 mL c.1003367	
902669	DIAXYL PLUS solvent 2404 tec 2,5 L c.1002323	CS

Cod	Denumire	
902670	DIAXYL PLUS solvent 2406 oregon 750 mL c.1003369	CS
902671	DIAXYL PLUS solvent 2406 oregon 2,5 L c.1002325	CS
902672	DIAXYL PLUS solvent 2407 castan 750 mL c.1003370	
902673	DIAXYL PLUS solvent 2407 castan 2,5 L c.1002326	CS
902674	DIAXYL PLUS solvent 2408 stejar 750 mL c.1003371	
902675	DIAXYL PLUS solvent 2408 stejar 2,5 L c.1002327	CS
902676	DIAXYL PLUS solvent 2410 abanos 750 mL c.1003372	
902677	DIAXYL PLUS solvent 2410 abanos 2,5 L c.1002328	CS
902678	DIAXYL PLUS solvent 2414 wenge 750 mL c.1003374	
902679	DIAXYL PLUS solvent 2414 wenge 2,5 L c.1002330	CS
902680	DIAXYL PLUS solvent 2413 nuc inchis 750 mL c.100 3373	
902681	DIAXYL PLUS solvent 2413 nuc inchis 2,5 L c.1002 329	CS
902682	DIAXYL PLUS solvent 2415 cires 750 mL c.1003375	
902683	DIAXYL PLUS solvent 2415 cires 2,5 L c.1002331	CS

CS = VALABIL PE COMANDĂ SPECIALĂ





12 - 16  
m<sup>2</sup>/L



2-3h



Cod	Denumire
902700	DIAXYL PLUS apa incolor 750 mL c.1003376
902701	DIAXYL PLUS apa 2501 pin 750 mL c.1003377
902702	DIAXYL PLUS apa 2503 nuc deschis 750 mL c.1003378
902703	DIAXYL PLUS apa 2504 tec 750 mL c.1003379
902704	DIAXYL PLUS apa 2505 mahon 750 mL c.1003380
902705	DIAXYL PLUS apa 2506 oregon 750 mL c.1003381
902706	DIAXYL PLUS apa 2507 castan 750 mL c.1003382
902707	DIAXYL PLUS apa 2508 stejar 750 mL c.1003383
902708	DIAXYL PLUS apa 2510 abanos 750 mL c.1003384
902709	DIAXYL PLUS apa 2513 nuc inchis 750 mL c.1003385

CS

## DIAXYL PLUS PE BAZĂ DE APĂ

Lac poliuretanic decorativ pe bază de apă pentru conservarea și protecția suprafețelor din lemn, atât la interior cât și la exterior.

- ✓ pătrunde în porii lemnului formând un strat subțire ce protejează suprafețele, permițându-le în același timp să respire
- ✓ datorită elasticității sale, urmează contracția lemnului
- ✓ protejează lemnul împotriva umidității și a radiațiilor UV
- ✓ previne dezvoltarea mușcăiului și a ciupercilor
- ✓ disponibil în varianta incoloră și în 11 nuanțe

Cod	Denumire
902710	DIAXYL PLUS apa 2514 wenge 750 mL c.1003386
902711	DIAXYL PLUS apa 2515 cires 750 mL c.1003387
902715	DIAXYL PLUS apa 2515 cires 2,5 L c.1002312
902716	DIAXYL PLUS apa 2514 wenge 2,5L c.1002311
902717	DIAXYL PLUS apa 2513 nuc inchis 2,5L c.1002310
902719	DIAXYL PLUS apa 2510 abanos 2,5L c.1002309
902720	DIAXYL PLUS apa 2508 stejar 2,5L c.1002308
902721	DIAXYL PLUS apa 2507 castan 2,5L c.1002307
902722	DIAXYL PLUS apa 2506 oregon 2,5L c.1002306
902723	DIAXYL PLUS apa 2505 mahon 2,5L c.1002305
902724	DIAXYL PLUS apa 2504 tec 2,5L c.1002304
902725	DIAXYL PLUS apa 2503 nuc deschis 2,5L c.1002303
902726	DIAXYL PLUS apa 2501 pin 2,5L c.1002302
902727	DIAXYL PLUS apa incolor 2,5L c.1002301

CS



12 - 16  
m<sup>2</sup>/L



1-2h



## DIAXYL PE BAZĂ DE SOLVENT

Conservant incolor pe bază de solvent pentru protejarea suprafețelor din lemn aflate la exterior

- ✓ proprietăți excelente de penetrare și protecție eficientă împotriva ciupercilor, decolorarea lemnului, mușcăiului, petelor albastre, etc.

Cod	Denumire
902730	DIAXYL baza de solvent incolor 750 mL c.1003300
902731	DIAXYL baza de solvent incolor 2,5 L c.1003301

CS

CS

CS = VALABIL PE COMANDĂ SPECIALĂ



4 - 6 m<sup>2</sup>/L



1-2h



## DIAXYL PE BAZĂ DE APĂ

Conservant incolor pe bază de apă pentru protejarea suprafețelor din lemn aflate la exterior

- ✓ proprietăți excelente de penetrare și protecție eficientă împotriva ciupercilor, decolorarea lemnului, mucegaiului, petelor albastre, etc.

Cod	Denumire	
902735	DIAXYL baza de apa incolor 750 mL c.1003340	CS
902736	DIAXYL baza de apa incolor 2,5 L c.1003341	CS



12 - 16 m<sup>2</sup>/L



1-2h



## DIAXYL DECOR PE BAZĂ DE SOLVENT

Baiț protector și decorativ pe bază de solvent pentru protejarea suprafețelor din lemn aflate la interior sau la exterior

- ✓ previne eficient dezvoltarea mucegaiului și a ciupercilor în stratul de lemn
- ✓ evidențiază și intensifică frumusețea naturală a lemnului și textura sa
- ✓ pătrunde adânc în porii lemnului, protejându-l de umiditate și radiații UV
- ✓ disponibil în 11 nuanțe

Cod	Denumire	
902750	DIAXYL DECOR baza de solvent 2404 tec 750 mL c.1003 308	CS
902752	DIAXYL DECOR baza de solvent 2405 mahon 750 mL c.10 03310	CS
902754	DIAXYL DECOR baza de solvent 2401 pin 750 mL c.1003 304	CS
902756	DIAXYL DECOR baza de solvent 2403 nuc deschis 750 mL c.1003306	CS
902757	DIAXYL DECOR baza de solvent 2403 nuc deschis 2,5 L c.1003307	CS
902758	DIAXYL DECOR baza de solvent 2406 oregon 750 mL c.1 003312	CS
902760	DIAXYL DECOR baza de solvent 2407 castan 750 mL c.1 003314	CS

Cod	Denumire	
902761	DIAXYL DECOR baza de solvent 2407 castan 2,5 L c.10 03315	CS
902762	DIAXYL DECOR baza de solvent 2413 nuc inchis 750 mL c.1003320	CS
902763	DIAXYL DECOR baza de solvent 2413 nuc inchis 2,5 L c.1003321	CS
902764	DIAXYL DECOR baza de solvent 2408 stejar 750 mL c.1 003316	CS
902766	DIAXYL DECOR baza de solvent 2410 abanos 750 mL c.1 003318	CS
902768	DIAXYL DECOR baza de solvent 2414 wenge 750 mL c.10 03322	CS
902770	DIAXYL DECOR baza de solvent 2415 cires 750 mL c.10 03324	CS

CS = VALABIL PE COMANDĂ SPECIALĂ





## DIAXYL DECOR BAZĂ DE APĂ

Baiț protector și decorativ pe bază de apă pentru protejarea suprafețelor din lemn aflate la interior sau la exterior

- ✓ previne eficient dezvoltarea mușgaiului și a ciupercilor în stratul de lemn
- ✓ evidențiază și intensifică frumusețea naturală a lemnului și textura sa
- ✓ pătrunde adânc în porii lemnului, protejându-l de umiditate și radiații UV
- ✓ disponibil în 11 nuanțe



12 - 16 m<sup>2</sup>/L



1-2h



Cod	Denumire	CS
902790	DIAXYL DECOR baza de apa 2501 pin 750 mL c.1003342	CS
902792	DIAXYL DECOR baza de apa 2503 nuc deschis 750 mL c. 103344	CS
902793	DIAXYL DECOR baza de apa 2503 nuc deschis 2,5 L c.1 003345	CS
902794	DIAXYL DECOR baza de apa 2504 tec 750 mL c.1003346	CS
902795	DIAXYL DECOR baza de apa 2504 tec 2,5 L c.1003347	CS
902796	DIAXYL DECOR baza de apa 2505 mahon 750 mL c.100334 8	CS
902797	DIAXYL DECOR baza de apa 2505 mahon 2,5 L c.1003349	CS
902798	DIAXYL DECOR baza de apa 2506 oregon 750 mL c.10033 50	CS

Cod	Denumire	CS
902799	DIAXYL DECOR baza de apa 2506 oregon 2,5 L c.100335 1	CS
902800	DIAXYL DECOR baza de apa 2507 castan 750 mL c.10033 52	CS
902801	DIAXYL DECOR baza de apa 2507 castan 2,5 L c.100335 3	CS
902802	DIAXYL DECOR baza de apa 2508 stejar 750 mL c.10033 54	CS
902803	DIAXYL DECOR baza de apa 2508 stejar 2,5 L c.100335 5	CS
902804	DIAXYL DECOR baza de apa 2510 abanos 750 mL c.10033 56	CS
902805	DIAXYL DECOR baza de apa 2510 abanos 2,5 L c.100335 7	CS
902807	DIAXYL DECOR baza de apa 2513 nuc inchis 2,5 L c.10 03359	CS
902808	DIAXYL DECOR baza de apa 2514 wenge 750 mL c.100336 0	CS
902809	DIAXYL DECOR baza de apa 2514 wenge 2,5 L c.1003361	CS
902810	DIAXYL DECOR baza de apa 2515 cires 750 mL c.100336 2	CS
902811	DIAXYL DECOR baza de apa 2515 cires 2,5 L c.1003363	CS



## LUSSOLAC PE BAZĂ DE SOLVENT

Lac poliuretanic pe bază de solvent pentru protejarea suprafețelor din lemn aflate atât la interior cât și la exterior

- ✓ formulă îmbogățită cu filtre UV pentru duritate, elasticitate și durabilitate ridicată la condiții meteo nefavorabile și radiații UV
- ✓ disponibil în varianta incolor lucios sau satinat, dar și în 11 nuanțe



3%  
T300/T350



12 - 16  
m<sup>2</sup>/L



3-4h



Cod	Denumire	CS
902840	LUSSOLAC 400 incolor lucios 180 mL c.1001853	CS
902841	LUSSOLAC 400 incolor lucios 750 mL c.1001855	CS
902842	LUSSOLAC 400 incolor lucios 2,5 L c.1001856	CS
902843	LUSSOLAC 400 incolor mat 750 mL c.1001863	CS
902844	LUSSOLAC 400 incolor mat 2,5 L c.1001864	CS
902845	LUSSOLAC 400 incolor satin 750 mL c.1004059	CS
902846	LUSSOLAC 400 incolor satin 2,5 L c.1004058	CS
902850	LUSSOLAC 2405 mahon 180 mL c.1002246	CS

Cod	Denumire	CS
902851	LUSSOLAC 2405 mahon 750 mL c.1002247	
902852	LUSSOLAC 2406 oregon 180 mL c.1002248	CS
902853	LUSSOLAC 2406 oregon 750 mL c.1002249	
902854	LUSSOLAC 2407 castan 180 mL c.1002250	CS
902855	LUSSOLAC 2407 castan 750 mL c.1002251	
902856	LUSSOLAC 2408 stejar 180 mL c.1002252	CS
902857	LUSSOLAC 2408 stejar 750 mL c.1002253	
902859	LUSSOLAC 2410 ebony 750 mL c.1002255	
902860	LUSSOLAC 2401 pin 180 mL c.1002240	CS
902861	LUSSOLAC 2401 pin 750 mL c.1002241	
902862	LUSSOLAC 2403 nuc deschis 180 mL c.1002242	CS
902864	LUSSOLAC 2404 tek 750 mL c.1002245	

CS = VALABIL PE COMANDĂ SPECIALĂ



## LUSSOLAC PE BAZĂ DE APĂ

Lac poliuretanic cu rășini acrilice, pe bază de apă, pentru protecția și decorarea suprafețelor din lemn aflate atât la interior cât și la exterior

- ✓ este foarte rezistent la umiditate și radiații UV
- ✓ este inodor și certificat ca potrivit pentru finisarea jucăriilor
- ✓ disponibil în variantele incolor lucios, satinat sau mat



0-10%



12-14  
m<sup>2</sup>/L



1-2h



Cod	Denumire
902880	LUSSOLAC baza de apa 500 gloss 750 mL c.1004387
902881	LUSSOLAC baza de apa 500 gloss 2,5 L c.1004388
902882	LUSSOLAC baza de apa 500 satin 750 mL c.1004389
902883	LUSSOLAC baza de apa 500 satin 2,5 L c.1004390 <span>CS</span>
902884	LUSSOLAC baza de apa 500 mat 750 mL c.1004391
902885	LUSSOLAC baza de apa 500 mat 2,5 L c.1004392 <span>CS</span>



0-10%



14 - 16  
m<sup>2</sup>/L



2-3h



## TEAK OIL

Ulei de impregnare, pe bază de uleiuri naturale modificate îmbogățite cu ceruri

- ✓ împrospătează, conservă și protejează lemnul de lumina solară puternică, umiditate și mucegai
- ✓ ideal pentru suprafețe din lemn de tec, oregon,trandafir, mahon, etc.

Cod	Denumire
902890	TEAK Oil 750 mL c.1004464



## DECKING OIL

Ulei de protecție pe bază de poliuretan modificat, îmbogățit cu ceruri și foto-stabilizatori, pentru hidroizolarea și protecția pardoselilor din lemn

- ✓ foarte rezistent la substanțe chimice și la condiții climatice nefavorabile



12 - 16  
m<sup>2</sup>/L



2-3h



Cod	Denumire
902891	DECKING Oil 2,5 L c.1003120 <span>CS</span>





## MARELAC PE BAZĂ DE SOLVENT

Lac poliuretanic pe bază de solvent pentru protejerea suprafețelor din lemn aflate atât la interior cât și la exterior

- ✓ formula îmbunătățită cu filtre UV și foto-stabilizatori îi conferă duritate, elasticitate și rezistență la condiții meteo nefavorabile și radiații UV



5%  
T300/T350



14-16  
m<sup>2</sup>/L



3-4h



Cod	Denumire
902920	MARELAC Lac pe baza de solvent 750 mL c.1001857
902921	MARELAC Lac pe baza de solvent 2,5 L c.1001858 <span style="color: red;">CS</span>

CS = VALABIL PE COMANDĂ SPECIALĂ



## MARELAC PE BAZĂ DE APĂ

Lac pentru lemn, ideal pentru bărci, iahturi, vapoare ideal pentru bărci, iahturi, vapoare, precum și pentru rame de ferestre, mobilier de lemn cu expunere la malul mării

- ✓ disponibil în varianta incolor lucios



0-10%



10 - 12  
m<sup>2</sup>/L



1-2h



Cod	Denumire
902922	MARELAC Lac pe baza de apa 750 mL c.1004440
902923	MARELAC Lac pe baza de apa 2,5 L c.1004441



## DELAC LAC PENTRU PIATRĂ

Lac acrilic, transparent pe bază de solvent, pentru piatră

- ✓ subliniază frumusețea naturală a pietrei și o menține mereu vie
- ✓ penetrează suprafața fără a forma peliculă, prevenind astfel exfolierea sau îngălbenirea



10 - 12  
m<sup>2</sup>/L



1-2h



Cod	Denumire
902930	DELAC Lac pe baza de solvent 750 mL c.1004116
902931	DELAC Lac pe baza de solvent 2,5 L c.1004115



## GRUND PENTRU PARCHET

Grund transparent, pe bază de apă, pentru pregătirea suprafețelor de lemn înainte de aplicarea lacului

- ✓ destinat pardoselilor aflate la interior: parchet, podele din lemn, scări din lemn, etc.



5%



8 - 10  
m<sup>2</sup>/L



1-2h



Cod	Denumire
902935	GRUND pentru parchet baza de apa 1 L c.1003864
902936	GRUND pentru parchet baza de apa 2,5 L c.1003865



## LAC PENTRU PARCHET



Lac poliuretanic pe bază de apă pentru protecția pardoselilor din lemn aflate la interior

- ✓ conferă o suprafață finală cu rezistență ridicată la abraziune, apă și produse de curățare
- ✓ pentru parchet aflat la interior, podele de lemn, scări de lemn, balustrade, etc
- ✓ disponibil în variantele incolor lucios și satinat



5%



10 - 12  
m<sup>2</sup>/L



1-2h



Cod	Denumire
902937	LAC pentru parchet baza de apa lucios 1 L c.1003860
902938	LAC pentru parchet baza de apa lucios 2,5 L c.10038 61
902939	LAC pentru parchet baza de apa satin 1 L c.1003862
902940	LAC pentru parchet baza de apa satin 2,5 L c.100386 3

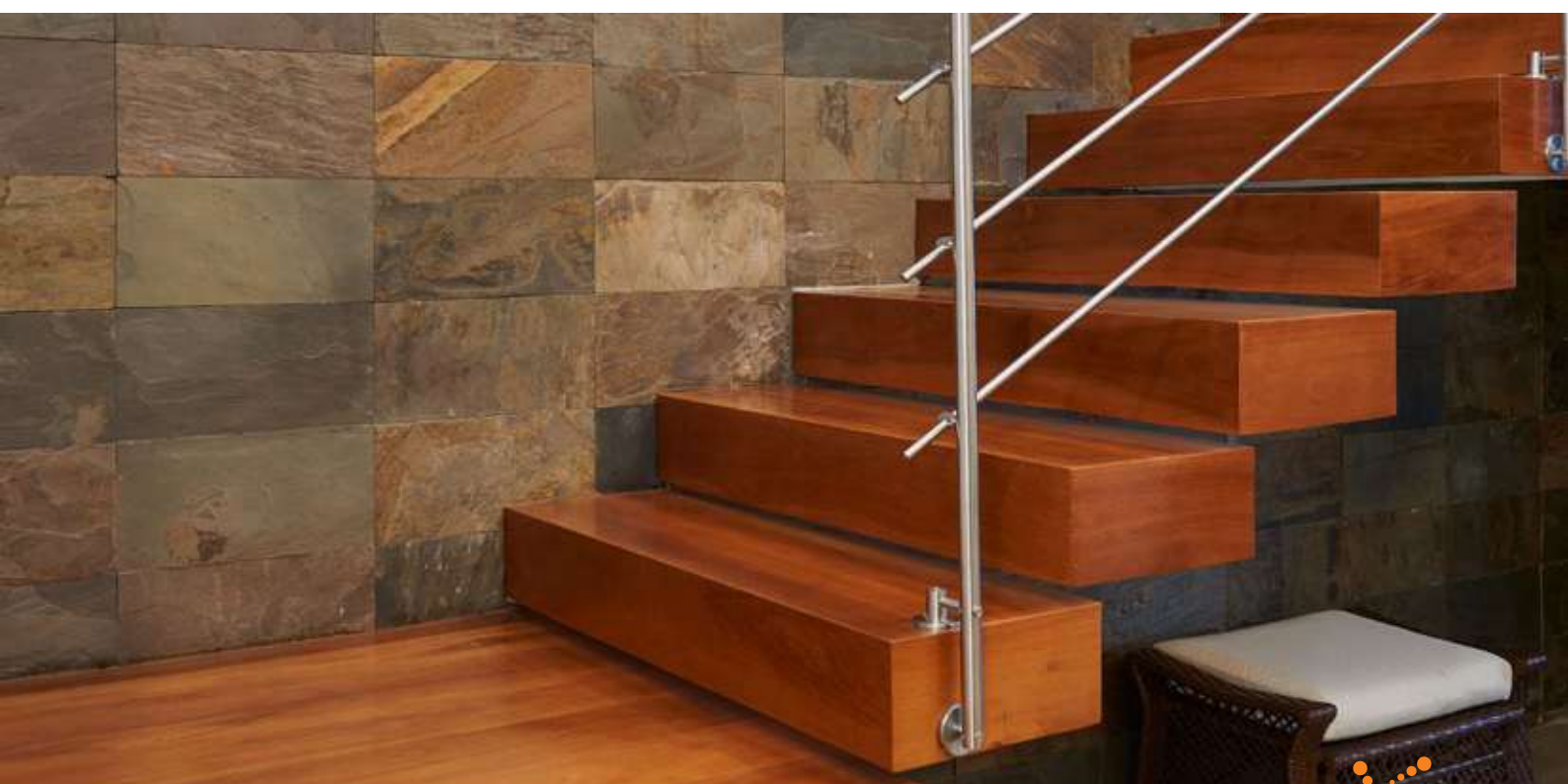





## VOPSELE REZISTENTE LA CĂLDURĂ



### VEROLAC 300 NEGRU

Vopsea pe bază de rășini speciale și pigmenți refractari pentru protecție la temperaturi ridicate și coroziune

- ✓ ideală pentru sobe, grătre, încălzitoare, plite, etc.
- ✓ disponibilă în culoarea neagră



14 - 16  
m<sup>2</sup>/L

3-4h

Cod	Denumire
902950	VEROLAC 300°C negru 375 mL c.1002068
902951	VEROLAC 300°C negru 750 mL c.1002067



## VEROLAC 300 ALUMINIU

Vopsea pe bază de rășini speciale și pigmenți refractari pentru protecție la temperaturi ridicate și coroziune

- ✓ ideală pentru sobe, grătare, încălzitoare, plite, etc.
- ✓ disponibilă în culoarea gri aluminiu



12 - 14  
m<sup>2</sup>/L

2-3h

Cod	Denumire
902952	VEROLAC 300°C aluminiu 375 mL c.1003650
902953	VEROLAC 300°C aluminiu 750 mL c.1003651
902954	VEROLAC 300°C aluminiu 2,5 L c.1003652 <span style="color: red;">CS</span>



## VEROLAC 600 ALUMINIU

Vopsea siliconată îmbogățită cu pigmenți de aluminiu, rezistentă la temperaturi ridicate (+600°C)

- ✓ potrivită pentru suprafețe metalice încălzite, precum: țevi de eșapament, șeminee, coșuri de fum, sobe, dar și în aplicații industriale
- ✓ disponibilă în culoarea gri aluminiu



12 - 16  
m<sup>2</sup>/L

1-2h

Cod	Denumire
902958	VEROLAC 600°C aluminiu 375 mL c.1003654
902959	VEROLAC 600°C aluminiu 750 mL c.1003655
902960	VEROLAC 600°C aluminiu 2,5 L c.1003656 <span style="color: red;">CS</span>



## SILVER VOPSEA DE ALUMINIU

Vopsea pe bază de rășini speciale și pigmenți de aluminiu, destinată suprafețelor ce sunt supuse la temperaturi ridicate (+200°C)

- ✓ indicată pentru suprafețe metalice, cum ar fi: țevi de aragaz, plite de fier, etc.



12 - 14  
m<sup>2</sup>/L

2-3h

Cod	Denumire
902964	SILVER Vopsea de aluminiu 750 mL c.1001829

CS = VALABIL PE COMANDĂ SPECIALĂ





## DILUANȚI



### DILUANT T300 PENTRU PENSULA

Diluant universal pe bază de hidrocarburi aromatice și solvenți organici, ideal pentru diluarea vopselelor și grundurilor ce urmează a fi aplicate cu pensula sau cu rola de trafalet

✓ poate fi folosit ca degresant pentru suprafețele metalice

Cod	Denumire
902980	DILUANT pentru Pensula T300 375 mL c.1004004
902981	DILUANT pentru Pensula T300 750 mL c.1004003
902982	DILUANT pentru Pensula T300 5 L c.1004280 <b>CS</b>
902983	DILUANT pentru Pensula T300 15 L c.1004281 <b>CS</b>

**CS** = VALABIL PE COMANDĂ SPECIALĂ



## DILUANT T350 PENTRU PISTOL

Diluant universal pe bază de hidrocarburi aromatice și solvenți organici, ideal pentru diluarea vopselelor și grundurilor ce urmează a fi aplicate cu pistolul de pulverizat/vopsit

Cod	Denumire
902984	DILUANT pentru Pistol T350 375 mL c.1004006
902985	DILUANT pentru Pistol T350 750 mL c.1004005
902986	DILUANT pentru Pistol T350 5 L c.1004283 <span>CS</span>
902987	DILUANT pentru Pistol T350 15 L c.1004284



## DILUANT NITRO T400

Diluant nitro potrivit pentru diluarea emailurilor, lacurilor, grundurilor, ce urmează a fi aplicate prin pulverizare, cu pistolul de vopsit

- ✓ asigură o uscare rapidă

Cod	Denumire
902988	DILUANT Nitro T400 750 mL c.1003023
902989	DILUANT Nitro T400 5 L c.1003024 <span>CS</span>
902990	DILUANT Nitro T400 15 L c.1003025 <span>CS</span>



## HARDENER

Aditiv/Întăritor special pentru adăugarea în vopsele alchidice pentru a grăbi timpul de uscare

- ✓ adaugă vopselelor o rezistență ridicată împotriva condițiilor meteorologice nefavorabile, a umidității, a substanțelor chimice și a acțiunilor mecanice
- ✓ crește durabilitatea, intensifică luciul și duritate vopselei

Cod	Denumire
902991	HARDENER Intaritor 375 mL c.1003658 <span>CS</span>
902992	HARDENER Intaritor 750 mL c.1003659 <span>CS</span>



2 - 4  
m<sup>2</sup>/L

15-40'

## PAINT REMOVER

Gel decapant fără conținut de diclorometan, pentru îndepărtarea vopselelor vechi sau noi, a vopselelor bicomponente, de pe orice tip de suprafață, penetrând în filmul vopselelor fără a deteriora suprafața

Cod	Denumire
902993	PAINT REMOVer Decapant vopsea 375 mL c.1003152
902994	PAINT REMOVer Decapant vopsea 750 mL c.1003153





## VOPSELE PENTRU PISCINĂ



5-15%  
Epoxy  
Thinner



8-10  
m<sup>2</sup>/L



1-2h



### POOL PAINT VOPSEA

Vopsea epoxidică, bicomponentă, pe bază de solvent pentru finisarea piscinelor din beton sau metal

- ✓ conferă o suprafață finală lucioasă, elastică și rezistentă la produsele și sistemele de curățare a apei
- ✓ disponibilă în culorile: alb și albastru

Cod	Denumire	
902995	POOL PAINT Vopsea piscina comp.A+B alb 3,5 L c.1 002123	CS
902996	POOL PAINT Vopsea piscina comp.A+B albastru 3,5 Lc.1002125	



### POOL PAINT DILUANT

Diluant pentru vopseaua epoxidică pentru piscină POOL PAINT

- ✓ potrivită și pentru alte vopsele epoxidice

Cod	Denumire
902997	POOL PAINT Diluant 750 mL c.1003627

CS = VALABIL PE COMANDĂ SPECIALĂ



## VOPSELE PENTRU APLICAȚII SPECIALE



5-10%  
T350 / T400



1 - 4  
m<sup>2</sup>/L



10-20'



### MARCAJ RUTIER

Vopsea acrilică pentru marcaj rutier, ideală pentru parcări, marcajul terenurilor sportive, etc

- ✓ are o uscare rapidă și o reflexie ridicată
- ✓ are o durabilitate excelentă la condiții climatice nefavorabile
- ✓ disponibilă în culorile: alb și galben

Cod	Denumire	
903000	MARCAJ RUTIER Vopsea acrilica alb 750 mL c.10032 10	
903001	MARCAJ RUTIER Vopsea acrilica alb 2,5 L c.100321 1	
903002	MARCAJ RUTIER Vopsea acrilica alb 25 Kg c.100321 2	CS
903003	MARCAJ RUTIER Vopsea acrilica galben 750 mL c.10 03213	
903004	MARCAJ RUTIER Vopsea acrilica galben 2,5 L c.100 3214	CS
903005	MARCAJ RUTIER Vopsea acrilica galben 25 Kg c.100 3215	CS





## RADIATER

Email alchidic alb lucios, destinat finisării suprafețelor metalice încălzite, precum: radiatoare, capace de boilere, etc

- ✓ rezistă la temperaturi de până la +100°C



5%  
T300/T350

14 - 16  
m<sup>2</sup>/L

2-3h

Cod	Denumire
903006	RADIATER Email pentru radiator alb 750 mL c.1001 843
903007	RADIATER Email pentru radiator alb 2,5 L c.10018 44 <span style="color: red; font-weight: bold;">CS</span>



## CHASSIS COAT

Email cu uscare rapidă destinat protejării șasiurilor auto și suprafețelor metalice noi, sau ca substrat anticoroziv

- ✓ are o uscare rapidă și o stabilitate excelentă la compuși pe bază de petrol
- ✓ rezistă foarte bine la spălări frecvente
- ✓ se poate dilua cu White Spirit



5%  
T300/T350

12 - 14  
m<sup>2</sup>/L

1-2h

Cod	Denumire
903009	CHASSIS COAT Grund sasiuri auto alb 2,5 L c.1001 656 <span style="color: red; font-weight: bold;">CS</span>
903011	CHASSIS COAT Grund sasiuri auto gri 2,5 L c.1001 658 <span style="color: red; font-weight: bold;">CS</span>

CS = VALABIL PE COMANDĂ SPECIALĂ





## EMULSII BITUMINOASE



2 - 2,5 m<sup>2</sup>/L

### STEGANOL

Emulsie bituminoasă pe bază de solvent, destinată pentru hidroizolarea și protejarea betonului și a suprafețelor din metal, precum acoperișuri din metal, pereții subsolurilor, fundațiilor, scurgerilor subterane, etc

- ✓ creează un strat de protecție cu rezistență ridicată la apă, acizi diluați și soluții alcaline
- ✓ se utilizează ca primer pentru a crește aderența la lipirea membranelor bituminoase (diluat cu benzină în procent de 20%)

Cod	Denumire
<b>903508</b>	STEGANOL Lac asfaltic 1 L c.2000076
<b>903509</b>	STEGANOL Lac asfaltic 5 L c.2000075
<b>903510</b>	STEGANOL Lac asfaltic 20 L c.2000074 2000385





6,25 - 8 m<sup>2</sup>/L

## SILVER BITUME

Emulsie hidroizolantă pe bază de bitum, pastă de aluminiu și solvenți organici, utilizată pentru protecția suprafețelor metalice împotriva ruginii: acoperișuri metalice, țevi sau tuburi metalice, rezervoare, etc.

- ✓ potrivită pentru protejarea hidroizolațiilor lichide după uscarea lor, protejarea tuturor membranelor bituminoase acoperite cu nisip de cuarț, pentru protejarea suprafețelor ce necesită vopsire cu vopsea pe bază de aluminiu, cu excepția cuptoarelor

Cod	Denumire
903514	SILVER BITUME Lac asfaltic 5L c.2000084 <span style="color: red;">CS</span>



1,67 - 2 m<sup>2</sup>/L

## ASPHALT COAT

Emulsie bituminoasă pe bază de apă ce conține agenți de umplere, destinată pentru hidroizolarea oricărei suprafețe de beton, la îmbinările foliilor de polistiren

- ✓ diluat se poate folosi ca primer

Cod	Denumire
903516	ASPHALT COAT Emulsie bituminoasa 18 Kg c.2000102



1,67 - 2 m<sup>2</sup>/L

## HERMES COAT

Emulsie bituminoasă pe bază de apă, destinată pentru hidroizolarea suprafețelor de beton și îmbinărilor dintre foliile de polistiren

Cod	Denumire
903517	HERMES COAT Emulsie bituminoasa 5 Kg c.2000862
903518	HERMES COAT Emulsie bituminoasa 18 Kg c.2000850

CS = VALABIL PE COMANDĂ SPECIALĂ



### Tencuieli decorative

- acrilice
- siliconice

### Grunduri

Tencuială decorativă  
de soclu



REVCO



## Tencuială decorativă



### VARIO - TENCUIALĂ DECORATIVĂ DE EXTERIOR PE BAZĂ DE ACRIL

- Tencuială decorativă albă pe bază de acril.
- Indicată pentru decorarea zidărilor exterioare și interioare ale clădirilor vechi și noi, și pentru acoperirea suprafețelor tencuite ale sistemelor termoizolante la fațade.
- Lucrabilitate foarte bună.
- Elasticitate și rezistență la intemperii.
- **EFECTE:** granulată sau striată.
- Se colorează în toate nuanțele paletarului REVCO.
- Se utilizează cu grundul pentru tencuieli, colorat în nuanța tencuielii.

Cod	Denumire	Ambalare	Consum
901403	REVCO VARIO tencuiala acrilica striata 2mm 16kg B1V2124B1	16kg	2,4-2,6kg/mp
901404	REVCO VARIO tencuiala acrilica striata 2mm 16kg B2V2124B2	16kg	2,4-2,6kg/mp
901405	REVCO VARIO tencuiala acrilica granulata 1,5mm 16 kg B1 V2224B1	16kg	2,4-2,6kg/mp
901406	REVCO VARIO tencuiala acrilica granulata 1,5mm 16 kg B2	16kg	2,4-2,6kg/mp
901407	REVCO VARIO tencuiala acrilica granulata 1 mm 16 kg B1	CS 16kg	1,5-1,7kg/mp
901408	REVCO VARIO tencuiala acrilica granulata 2,5 mm 16 kg B1	CS 16kg	3-3,2kg/mp
901409	REVCO VARIO tencuiala acrilica striata 3 mm 16kg B1	CS 16kg	2,7-2,9kg/mp
901410	REVCO VARIO tencuiala acrilica striata 3 mm 16kg B2	CS 16kg	2,7-2,9kg/mp

CS = VALABIL PE COMANDĂ SPECIALĂ



## VARIO - TENCUIĂ DECORATIVĂ DE EXTERIOR PE BAZĂ DE SILICON

- Tencuiă decorativă albă, pe bază de silicon.
- Indicată pentru decorarea zidărilor exterioare și interioare ale clădirilor vechi și noi, și pentru acoperirea suprafețelor tencuite ale sistemelor termoizolante la fațade.
- Lucrabilitate foarte bună.
- Elasticitate și rezistență la intemperii.
- **EFACTE: granulată sau striată**
- Se colorează în 264 nuanțe.
- Se utilizează cu grundul pentru tencuieli, colorat în nuanța tencuielii.
- Conferă un grad crescut de respirație a peretelui și asigură o bună permeabilitate la vaporii de apă.
- Are proprietăți de autocurățire.
- Este recomandată pentru tencuirea pereților izolați cu vată bazaltică.

Cod	Denumire	Ambalare	Consum
901411	REVCO VARIO tencuiala siliconica granulata 1,5mm 16kg B1 V2274B1	16kg	2,5kg/mp
901412	REVCO VARIO tencuiala siliconica granulata 1,5mm 16kg B2 V2274B2	16kg	2,5kg/mp
901413	REVCO VARIO tencuiala siliconica striata 2mm 16kg B2 V2174B2	16kg	2,7kg/mp
901414	REVCO VARIO tencuiala siliconica striata 2mm 16kg B1 V2174B1	16kg	2,7kg/mp



## NEO - TENCUIĂ DECORATIVĂ DE EXTERIOR PE BAZĂ DE ACRIL

- Tencuiă decorativă albă, pe bază de acril.
- Indicată atât pentru decorarea zidărilor exterioare și interioare la clădirile vechi și noi, cât și pentru acoperirea suprafețelor tencuite ale sistemelor termoizolante la fațade.
- Se colorează în 109 nuanțe.
- Se utilizează cu grund pentru tencuieli colorat în nuanța tencuielii.
- **EFACTE: granulată sau striată.**

Cod	Denumire	Ambalare	Consum
901402	REVCO NEO tencuiala acrilica granulata 1,5mm 16kg N2224B1	16kg	2,5kg/mp
901401	REVCO NEO tencuiala acrilica striata 2mm 16kg 2134 B1	16kg	2,5kg/mp

## Grund pentru tencuiă decorativă



## PRIMER PUTZ - GRUND PENTRU TENCUIĂ

- Este indicat ca strat de bază pentru suprafețele interioare și exterioare ale clădirilor noi sau vechi, înainte de aplicarea tencuielii decorative.
- Primer-ul pentru tencuieli este un material de umplere pe bază de cuarț.
- Rezistență la radiații UV.
- Se colorează în nuanța tencuielii ce urmează să fie aplicată ulterior.

Cod	Denumire	Ambalare
901309	Primer putz-grund tencuiala acryl 15Kg	15kg
901346	Primer putz-grund tencuiala acryl 3,75KG	3,75kg

**CS** = VALABIL PE COMANDĂ SPECIALĂ



## Tencuială decorativă pentru soclu

### REMIX GRANULE MINI - GRANULE PENTRU TENCUIALA DECORATIVĂ DE SOCLU

- Granule din granit de 1mm, pentru tencuiala decorativă de soclu.
- Paleta de culori pentru granulele de granit are 10 nuanțe.
- Din cele 10 nuanțe se pot face peste 1001 combinații.
- Se poate opta pentru una din variantele:
  - **UniTON** - 4 pungi de granule de aceeași culoare;
  - **UniTON MIX** - 3 pungi de granule de aceeași culoare și 1 pungă de altă culoare;
  - **DoubleTON** - 2 pungi de granule de o culoare și 2 pungi de granule de altă culoare;
  - **DoubleTON MIX** - 2 pungi de granule de o culoare, 1 pungă de o culoare și 1 pungă de altă culoare;
  - **4 MIX** - 4 pungi de granule de culori diferite.

Cod	Denumire	Ambalare	Culoare
901380	ReMix GranuleMINI granit 1mm maro 2,75Kg 3535B	2,75kg	
901381	ReMix GranuleMINI granit 1mm negru 2,75Kg 3535F	2,75kg	
901382	ReMix GranuleMINI granit 1mm gri 2,75Kg 3535G	2,75kg	
901383	ReMix GranuleMINI granit 1mm nisipiu 2,75Kg 3535H	2,75kg	
901385	ReMix GranuleMINI granit 1mm natur1 2,75Kg 3535N1	2,75kg	
901386	ReMix GranuleMINI granit 1mm rosu 2,75Kg 3535P	2,75kg	
901389	ReMix GranuleMINI granit 1mm alb 2,75Kg 3535W	2,75kg	
901391	REVCO ReMix GranuleMINI granit 1mm antracit 2,75 KG3535A	2,75kg	
901392	REVCO ReMix GranuleMINI granit 1mm gri deschis 2,75KG 3535L	2,75kg	
901393	REVCO ReMix GranuleMINI granit 1mm gri inchis 2,75KG 3535C	2,75kg	

\* Se aplică pe suprafețe pe care în prealabil s-a aplicat grund pentru tencuială, Revco Primer Putz.

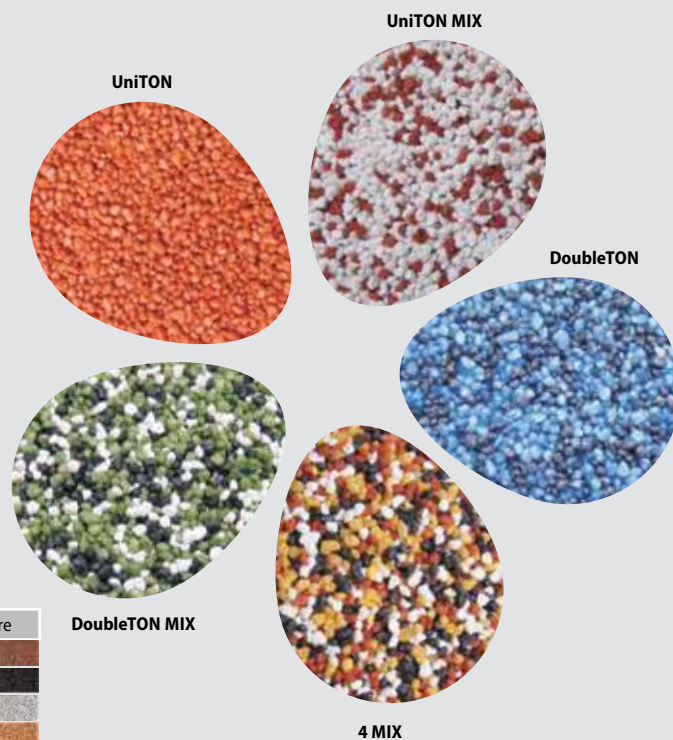

### ADEZIV PENTRU TENCUIALA DECORATIVĂ DE SOCLU

- O găleată de tencuială decorativă de soclu conține 2 componente: adeziv pentru granule MINI granit (1buc) și granule MINI de granit (4buc).

Cod	Denumire	Ambalare
901395	REVCO ReMix Adeziv Pentru tencuiala soclu 4KG 3534	4kg



## **Maris Polymers®**

POLYURETHANE SYSTEMS

Membrane lichide poliuretanic  
pentru hidroizolarea  
acoperișurilor

Hidroizolație pentru zone  
umede sub plăci ceramice

Sigilant pentru pardoseli  
și îmbinări

Membrane lichide poliuretanic  
pentru hidroizolarea  
rezervoarelor de apă

Membrane lichide poliuretanic  
pentru hidroizolarea fundațiilor

Membrane lichide poliuretanic  
pentru hidroizolarea teraselor și  
acoperișurilor

Sigilanți pentru piatră naturală  
și beton



# MARIS POLYMERS





## Membrane lichide poliuretanic pentru hidroizolarea acoperişurilor

### MARISEAL 250

MARISEAL 250® este un înveliș poliuretanic monocomponent, permanent elastic, cu aplicare lichidă, care atunci când se întărește devine o membrană uniformă de hidroizolație cu elasticitate ridicată. Se utilizează pentru hidroizolații de lungă durată. Datorită proprietăților sale tehnologice ridicate, acest produs rezolvă problemele legate de hidroizolație, acolo unde alte metode dau greș, precum: acumularea de apă, îngheț, umiditate, expunere la soare pe termen lung etc.



Cod	Denumire	Buc/bax	Consum
700200	MARISEAL 250 Membrană hidroizolație terase, acoperișuri gri - 25kg	1	
700201	MARISEAL 250 Membrană hidroizolație terase, acoperișuri gri - 15kg <b>CS</b>	1	cca. 0,75 kg/m <sup>2</sup> /strat
700202	MARISEAL 250 Membrană hidroizolație terase, acoperișuri gri - 6kg	1	- se recomandă 2, 3
700203	MARISEAL 250 Membrană hidroizolație terase, acoperișuri gri - 1kg <b>CS</b>	1	straturi

**CS** = VALABIL PE COMANDĂ SPECIALĂ



### MARISEAL DETAIL

MARISEAL DETAIL® este un înveliș poliuretanic, monocomponent, cu aplicare lichidă, tixotrop, elastic, cu armătură din fibre, utilizat pentru impermeabilizarea de durată a detaliilor complexe de acoperiș și a îmbinărilor.



Cod	Denumire	Buc/bax	Consum
700216	MARISEAL DETAIL Membrană hidroizolantă detalii acoperiș gri 6kg	1	cca. 1,0 kg/m <sup>2</sup> /strat
700217	MARISEAL DETAIL Membrană hidroizolantă detalii acoperiș neagră 6kg <b>CS</b>	1	- se recomandă 2, 3 straturi

**CS** = VALABIL PE COMANDĂ SPECIALĂ



## MARISEAL 400

MARISEAL 400® este un înveliș superior din poliuretan alifatic, elastic, stabil la UV și din punct de vedere al culorii, ce se aplică peste membrana de hidroizolație MARISEAL SYSTEM®, conferind un finisaj rezistent ce poate suporta condiții de trafic pietonal casnic.

Utilizarea MARISEAL 400® are ca rezultat o suprafață rezistentă, stabilă din punct de vedere al culorii și decorativă, lucioasă, ușor de curățat ce nu permite formarea unei pelicule de praf pe suprafață.



Cod	Denumire	Buc/bax	Consum
700230	MARISEAL 400 Vopsea acoperire membrane albă 20kg	CS 1	cca.125 gr/m <sup>2</sup> /strat - se recomandă 1, 2 straturi
700231	MARISEAL 400 Vopsea acoperire membrane albă 10kg	1	
700232	MARISEAL 400 Vopsea acoperire membrane albă 5kg	1	
700239	MARISEAL 400 Vopsea acoperire membrană gri 10kg	1	
700240	MARISEAL 400 Vopsea acoperire membrană gri 5kg	1	



## MARISEAL 420

MARISEAL 420® este un înveliș superior din poliuretan alifatic, dur-elastic, stabil la UV și din punct de vedere al culorii, ce se aplică peste sistemul de hidroizolație MARISEAL SYSTEM®, oferind un finisaj rezistent ce poate suporta condiții de trafic pietonal greu și trafic rutier ușor.

Utilizarea MARISEAL 420® are ca rezultat o suprafață rezistentă la abraziune, lucioasă, ușor de curățat, stabilă din punct de vedere al culorii și la UV și nu permite formarea unei pelicule de praf.



Cod	Denumire	Buc/bax	Consum
700236	MARISEAL 420 Vopsea acoperire membrane albă 20kg	1	cca.250 gr/m <sup>2</sup> /strat - se recomandă 1, 2 straturi
700241	MARISEAL 420 Vopsea acoperire membrane gri 20kg	CS 1	

CS = VALABIL PE COMANDĂ SPECIALĂ







## MARISEAL 710

MARISEAL 710® este o amorsă poliuretanică transparentă, rigidă, cu putere mare de penetrare, monocomponentă și cu uscare rapidă. Pe bază de solvenți. Utilizată ca amorsă în aplicații de hidroizolație și de etanșare pe suprafețe absorbante. Poate fi de asemenea folosită ca amorsă pe carton bituminos cu finisaj mineral.

Cod	Denumire	Buc/bax	Consum
700250	MARISEAL 710 Amorsă pentru suprafețe absorbante 17kg	1	
700251	MARISEAL 710 Amorsă pentru suprafețe absorbante 10kg	1	cca.0,2 kg/m <sup>2</sup> /strat - se recomandă 1 strat
700252	MARISEAL 710 Amorsă pentru suprafețe absorbante 5kg	1	
700253	MARISEAL 710 Amorsă pentru suprafețe absorbante 1kg	CS	

CS = VALABIL PE COMANDĂ SPECIALĂ

## MARISEAL AQUA PRIMER

MARISEAL® AQUA PRIMER este o amorsă epoxidică bicomponentă transparentă, rigidă, pe bază de apă.

Utilizată ca amorsă universală în aplicații de hidroizolație, etanșare și de acoperire a pardoselilor, pe suprafețe absorbante și neabsorbante.

Cod	Denumire	Buc/bax	Consum
700257	MARISEAL AQUA PRIMER Amorsă suprafețe neabsorbante B 5kg	1	
700258	MARISEAL AQUA PRIMER Amorsă suprafețe neabsorbante B 1kg	1	cca. 0,1 kg/m <sup>2</sup> /strat - se recomandă 1, 2 straturi
700310	MARISEAL AQUA PRIMER Amorsă suprafețe neabsorbante A 3kg	1	
700311	MARISEAL AQUA PRIMER Amorsă suprafețe neabsorbante A 15kg	1	



## MARISEAL 750

MARISEAL 750® este o amorsă epoxidică bicomponentă transparentă, rigidă, fără solvenți, cu rezistență chimică și mecanică ridicată. MARISEAL 750® este utilizat în principal ca amorsă pentru învelișuri poliuretane.

Cod	Denumire	Buc/bax	Consum
700259	MARISEAL 750 Amorsa pt. membrane hidroizolatie rezervoare apa A 4kg	1	0,2- 0,3 kg/m <sup>2</sup> /strat - se recomandă 1 strat
700260	MARISEAL 750 Amorsa pt. membrane hidroizolatie rezervoare apa B 2kg	1	





### MARISEAL FABRIC

MARISEAL® FABRIC este un material geotextil poliesteric, neșut (60-65gr/m<sup>2</sup>). MARISEAL® FABRIC se utilizează în principal ca material textil de ranforsare, în combinație cu membranele de hidroizolație MARISEAL® cu aplicare lichidă.

Cod	Denumire	Buc/bax
700275	MARISEAL FABRIC Pânză armare 0,20m x 100m	1
700276	MARISEAL FABRIC Pânză armare 1,0m x 100m	1

## Hidroizolație pentru zone umede sub plăci ceramice

### MARITHAN

MARITHAN® este o membrană din poliuretan modificat monocomponent cu aplicare lichidă, cu elasticitate ridicată și permanentă, ce se aplică și se întărește la rece, pe bază de apă, utilizată pentru hidroizolație de lungă durată.

Cod	Denumire	Buc/bax	Consum
700296	MARITHAN Membrană hidroizolantă poliuretanică alb 15kg	1	0,5 kg/m <sup>2</sup> /strat - se recomandă 2, 3 straturi
700297	MARITHAN Membrană hidroizolantă poliuretanică alb 4kg	1	
700298	MARITHAN Membrană hidroizolantă poliuretanică alb 1kg	1	
700295	MARITHAN Membrană hidroizolantă poliuretanică alb 25kg	CS 1	
700290	MARITHAN Membrană hidroizolantă poliuretanică gri 25kg	CS 1	



## Sigilant pentru pardoseli și îmbinări

### MARIFLEX PU40

MARIFLEX® PU 40 este un mastic poliuretanic, monocomponent, tixotrop, permanent elastic, cu aplicare și întărire la rece, utilizat pentru etanșare și sigilare a rosturilor. Se întărește în contact cu umiditatea din aer. Masticul este rezistent la UV și intemperii, rezistă la apă, căldură și îngheț, rezistă la detergenți, uleiuri, combustibili și apă de mare. Aderă excelent la majoritatea materialelor de construcții.



Cod	Denumire	Buc/bax
700406	MARISEAL MARIFLEX PU40 mastic alb 600ml	12
700407	MARISEAL MARIFLEX PU40 mastic gri 600ml	12



## Membrane lichide poliuretanică pentru hidroizolarea rezervoarelor de apă



### MARISEAL 300

MARISEAL 300® este o membrană de poliuretan bicomponentă, cu aplicare lichidă, fără solvenți, elastică, utilizată pentru impermeabilizarea și protecția de lungă durată a rezervoarelor de apă.

MARISEAL 300® este o soluție pe bază de rășini poliuretanică elastomerică hidrofobă pure, care atunci când sunt aplicate au ca rezultat o membrană elastică uniformă cu proprietăți de rezistență mecanică, chimică, termică și la factori naturali.



Cod	Denumire	Buc/bax	Consum
700212	MARISEAL 300 Membrană hidroizolație rezervoare apă potabilă alb A 6kg	1	cca. 0,6 kg/m <sup>2</sup> /strat - se recomandă 2, 3 straturi
700213	MARISEAL 300 Membrană hidroizolație rezervoare apă potabilă alb B 1kg	1	
700225	MARISEAL 300 Membrană hidroizolație rezervoare apă potabilă bleu deschis A 6kg	CS 1	
700226	MARISEAL 300 Membrană hidroizolație rezervoare apă potabilă bleu deschis B 1kg	CS 1	

CS = VALABIL PE COMANDĂ SPECIALĂ

## Membrane lichide poliuretanică pentru hidroizolarea fundațiilor

### MARISEAL 600

MARISEAL 600® este o membrană permanent elastică de poliuretan, bicomponentă, cu aplicare lichidă, pe bază de bitum, utilizată pentru impermeabilizarea și protecția de durată a fundațiilor și a zidurilor de susținere. Atunci când este aplicată, formează o membrană uniformă, foarte elastică, fără îmbinări sau fără posibilitatea de scurgere.



Cod	Denumire	Buc/bax	Consum
700214	MARISEAL 600 Membrană hidroizolantă fundații bază B 20L	1	cca. 1,0 l/m <sup>2</sup> /strat - se recomandă 1, 2 straturi
700218	MARISEAL 600 Membrană hidroizolantă fundații activator A 20L	1	
700215	MARISEAL 600 Membrană hidroizolantă fundații bază B 5L	1	
700219	MARISEAL 600 Membrană hidroizolantă fundații activator A 5L	1	



## Membrane lichide poliuretanic pentru hidroizolarea teraselor și acoperișurilor

### MARITRANS TILE PRIMER

MARITRANS® TILE-PRIMER este o amorsă transparentă, monocomponentă, pe bază de solvenți ce activează chimic suprafețele din sticlă și emailate, oferind o aderență excelentă pentru învelișul ce urmează a fi aplicat.

Cod	Denumire	Buc/bax	Consum
700261	MARITRANS TILE PRIMER Amorsă pentru membranele transparente 1kg	1	cca. 30-40gr/m <sup>2</sup> /strat - se recomandă 1, 2 straturi



### MARITRANS MD

MARITRANS MD® este un înveliș din poliuretan alifatic monocomponent, transparent, dur-elastic, cu conținut ridicat de solide, utilizat pentru hidroizolație de lungă durată. Învelișul de înaltă tehnologie este stabil la UV, nu se îngălbenește, este stabil la condițiile meteorologice, rezistent la alcalini și substanțe chimice. Rămâne transparent și elastic chiar și după îmbătrânire. Hidroizolează suprafețele deteriorate din sticlă și protejează fragmentele de sticlă în caz de spargere.

Cod	Denumire	Buc/bax	Consum
700262	MARITRANS MD Membrană transparentă pentru hidroizolare 20kg	1	
700263	MARITRANS MD Membrană transparentă pentru hidroizolare 10kg	1	cca. 0,4 kg/m <sup>2</sup> /strat - se recomandă 2, 3 straturi
700264	MARITRANS MD Membrană transparentă pentru hidroizolare 5kg	1	
700265	MARITRANS MD Membrană transparentă pentru hidroizolare 1kg	1	





## MARITRANS FINISH

MARITRANS® FINISH este un înveliș din poliuretan alifatic monocomponent, satinat-mat, transparent, semi-rigid, utilizat pentru finisajul cu aspect mat al învelișurilor poliuretaneice MARITRANS®.

MARITRANS® FINISH este stabil la UV, nu se îngălbeniște, rezistă la abraziune, alcalini și la substanțe chimice. Oferă suprafeței un aspect satinat-mat.



Cod	Denumire	Buc/bax	Consum
700270	MARITRANS FINISH Vopsea acoperire satinată 10kg	1	
700271	MARITRANS FINISH Vopsea acoperire satinată 4kg	1	cca. 0,1 kg/m <sup>2</sup> /strat - se recomandă 1 strat
700272	MARITRANS FINISH Vopsea acoperire satinată 1kg	1	

## Sigilanți pentru piatră naturală și beton

### MARISEAL 770

MARISEAL 770® este un material de etanșare monocomponent, semi-rigid, din poliuretan alifatic ce formează o peliculă transparentă, cu rezistență ridicată la factori mecanici și la abraziune. Este stabil la UV, nu se îngălbeniște și conferă un grad ridicat de aderență la suprafață. MARISEAL 770® creează o suprafață ce nu absoarbe apa și petele lichide. Protejează împotriva uzurii mecanice, formării de praf, murdăriei, petelor, uleiurilor și substanțelor chimice.

Cod	Denumire	Buc/bax	Consum
700300	MARISEAL 770 Sigilant pentru pardoseli piatră, beton 10kg	1	
700299	MARISEAL 770 Sigilant pentru pardoseli piatră, beton 17kg	1	0,2 kg/m <sup>2</sup> /strat - se recomandă 2 straturi
700302	MARISEAL 770 Sigilant pentru pardoseli piatră, beton 1kg	1	
700301	MARISEAL 770 Sigilant pentru pardoseli piatră, beton 4kg	1	



### MARISEAL 800

MARISEAL 800® este un material de etanșare monocomponent siloxanic/silanic transparent, cu putere mare de penetrare, ce nu formează peliculă, nu se îngălbeniște, respinge apa și clorurile.

MARISEAL 800® permite suprafeței să respire, este stabil la UV și nu schimbă culoarea sau aspectul substratului. Creează o suprafață ce nu absoarbe apa, fiind astfel protejată de umiditate și îngheț, pete și ioni de clorură, pe termen lung.

Cod	Denumire	Buc/bax	Consum
700304	MARISEAL 800 Soluție hidrofugă pentru piatra naturală 10kg	1	
700303	MARISEAL 800 Soluție hidrofugă pentru piatra naturală 15kg	1	0,2 kg/m <sup>2</sup> /strat - se recomandă 1 strat generos
700306	MARISEAL 800 Soluție hidrofugă pentru piatra naturală 1kg	1	
700305	MARISEAL 800 Soluție hidrofugă pentru piatra naturală 4kg	1	





## ACCESORII ZUGRĂVIT

Role și trafaletți  
Pensule și accesorii  
Scule finisări pereți  
Mături, perii și lopeți  
Scări





# Role și trafaletți



## ROLĂ 6 CULORI PENTRU INTERIOR

- Rolă poliacril, lungime fir 18mm.
- Pentru suprafețe netede (interior).

Cod	Denumire	Buc/bax
520199	Rola prof. PA 6 culori 250mm c. 6701351	10



## ROLĂ VERDE PENTRU INTERIOR

- Rolă poliacril, lungime fir 18 mm.
- Pentru suprafețe netede (interior).

Cod	Denumire	Buc/bax
581025	Rola verde int. 250mm c. 6701901	10
581046	Rola verde int. 180mm c. 6701801	10



## ROLĂ MICROFIBRE

- Rolă poliester, lungime fir 10mm.
- Pentru vopsele solubile în apă.

Cod	Denumire	Buc/bax
581027	Rola MIDI microfibre 100mm c. 6705455	25
581028	Rola MIDI microfibre 150mm c. 6705456	25



## ROLĂ MINI POLIAMIDĂ

- Rolă poliamidă, rezistentă la toate tipurile de diluanți.
- Lungime fir 6mm.
- Pentru vopsele cu densitate medie și mare.

Cod	Denumire	Buc/bax
581047	Rola mini poliamida 100mm c.6705275	10

## ROLĂ VERDE PENTRU EXTERIOR

- Rolă poliacril, captușită, lungime fir 18mm.
- Pentru suprafețe foarte rugoase (fațade).
- Grosime căptușeală 5mm.

Cod	Denumire	Buc/bax
581024	Rola verde ext. 250mm c. 6700901	10



## ROLĂ VERDE UNIVERSALĂ

- Rolă poliacril, captușită, lungime fir 18mm.
- Pentru suprafețe netede (interior) sau puțin rugoase (exterior).
- Grosime căptușeală 5mm.

Cod	Denumire	Buc/bax
581023	Rola verde univ. 250mm c. 6700731	10



## SET ROLĂ VERDE PENTRU UZ INTERIOR

- Rolă poliacril, lungime fir 18mm cu mâner, grătar și folie protecție 20mp.

Cod	Denumire	Buc/bax
581069	Set Rolă 240mm Poliacril .+grătar+folie c. 6751924	10



## ROLĂ MIDI 5 CULORI

- Rolă poliacril rezistentă la diluanți.
- Lungime fir 13mm.

Cod	Denumire	Buc/bax
581021	Rola MIDI 5 culori 100mm c. 6667041	25
581022	Rola MIDI 5 culori 150mm c. 6667141	25



## ROLĂ BURETE



- Pentru vopsele solubile în apă.
- Potrivită, cu durată scurtă de viață, pentru vopsele sintetice.
- Nu este recomandată pentru vopsele / diluanți nitro.

Cod	Denumire	Buc/bax
520211	Rola burete 50mm c. 6705701	10
520212	Rola burete 100mm c. 6705101	10
581020	Rola burete 150mm c. 6631100	10

## ROLĂ PROFESIONALĂ INDUSTRIALĂ DIN VELUR



- Rolă cu fir de lână naturală, lungime 4mm;
- Rezistentă la toate tipurile de diluanți/solvenți;
- Recomandată pentru finisări deosebite.

Cod	Denumire	Buc/bax
520220	Rola profes.industrială velur 250mm c.6630502	10
581068	Rola velur 100mm c.6705201	10

# Pensule și accesorii

## PENSULĂ ECO

- Păr natural 100% pentru toate tipurile de vopsele, mâner din plastic.
- Diferite dimensiuni.

Cod	Denumire	Buc/bax
581004	Pensula ECO 25mm c.8121443	50
581005	Pensula ECO 35mm c.8121446	50
581006	Pensula ECO 50mm c.8121444	50
581007	Pensula ECO 60mm c.8121447	50
581008	Pensula ECO 70mm c.8121445	50
581009	Pensula ECO 100mm c.8121448	40



## PENSULĂ HOBBY

- Păr natural 100% pentru toate tipurile de vopsele, mâner din plastic.
- Diferite dimensiuni.

Cod	Denumire	Buc/bax
520100	Pensula Hobby 20mm	12
520101	Pensula Hobby 30mm	12
520102	Pensula Hobby 40mm	12
520103	Pensula Hobby 50mm	12
520104	Pensula Hobby 60mm	12
520105	Pensula Hobby 70mm	12
520106	Pensula Hobby 80mm	12
520107	Pensula Hobby 90mm	12
520108	Pensula Hobby 100mm	12



## PENSULĂ HOBBY GALBENĂ

- Păr natural 100% pentru toate tipurile de vopsele, mâner din plastic.
- Diferite dimensiuni.

Cod	Denumire	Buc/bax
581010	Pensula HOBBY galbena 1 inch-25mm c. 8121600	50
581011	Pensula HOBBY galbena 1,5 inch-38mm c. 8121601	50
581012	Pensula HOBBY galbena 2 inch-51mm c. 8121602	50
581013	Pensula HOBBY galbena 2,5 inch-64mm c. 8121603	50
581014	Pensula HOBBY galbena 3 inch-76mm c. 8121604	50
581043	Pensula HOBBY galbena 4 inch-101mm c. 8121605	40



## PROFESIONAL

## PENSULĂ ERGO

- Păr natural 100%, pentru toate tipurile de vopsele.
- Mâner ergonomic din plastic cu capăt țesit pentru deschiderea cutiilor de vopsea.
- Diferite dimensiuni.

Cod	Denumire	Buc/bax
581037	Pensula prof. ERGO negru 1 inch-25mm c.8121223	50
581038	Pensula prof. ERGO negru 1,5 inch-38mm c.8121224	50
581039	Pensula prof. ERGO negru 2 inch-51mm c.8121225	50
581040	Pensula prof. ERGO negru 2,5 inch-64mm c.8121226	50
581041	Pensula prof. ERGO negru 3 inch-76mm c.8121227	40
581042	Pensula prof. ERGO negru 4 inch-101mm c.8121228	40







## PENSULĂ RADIATOR PROFI

- Păr natural 100%, pentru toate tipurile de vopsele, mâner din plastic.
- Diferite dimensiuni.

Cod	Denumire	Buc/bax
<b>581015</b>	Pensula RADIATOR PROFI 1 inch-25mm 8141017	24
<b>581016</b>	Pensula RADIATOR PROFI 1,5 inch-38mm 8141018	24
<b>581017</b>	Pensula RADIATOR PROFI 2 inch-51mm 8141019	24



## PENSULĂ RADIATOR HOBBY

- Pensulă din păr natural 100%, pentru toate tipurile de vopsele, mâner din plastic.
- Diferite dimensiuni.

Cod	Denumire	Buc/bax
<b>581065</b>	Pensulă RADIATOR HOBBY 1 inch-25mm c. 8141001	5
<b>581066</b>	Pensulă RADIATOR HOBBY 1,5 inch-38mm c. 8141002	5
<b>581067</b>	Pensulă RADIATOR HOBBY 2 inch-51mm c. 8141003	5



## ȘPACLU HOBBY

- Mâner din lemn.
- Diferite dimensiuni.

Cod	Denumire	Buc/bax
<b>581031</b>	Spaclu HOBBY 50mm c. 8710450	50
<b>581032</b>	Spaclu HOBBY 60mm c. 8710460	50
<b>581033</b>	Spaclu HOBBY 80mm c. 8710480	50
<b>581045</b>	Spaclu HOBBY 100mm c. 8710410	50



## BIDINEA

- Bidinea fibre sintetice.
- Mâner din plastic și suport din lemn.
- Diferite dimensiuni.

Cod	Denumire	Buc/bax
<b>581001</b>	Bidinea 150x70 c.6126311	12
<b>581002</b>	Bidinea 170x70 c.6126310	12
<b>581003</b>	Bidinea 180x80 c.6126315	12

## SET HOBBY

- Conține: rolă din poliester, mâner și grătar .
- Utilizare universală.

Cod	Denumire	Buc/bax
<b>581018</b>	SET Rola HOBBY 180mm c. 6429906	30
<b>581019</b>	SET Rola HOBBY 240mm c. 6703724	25



## SET MÂNER, TĂVIȚĂ, ROLĂ BURETE

Cod	Denumire	Buc/bax
<b>526057</b>	Maner+tavita+rola burete 100mm, cod 6704500	50
<b>515275</b>	Maner+tavita+rola burete 50mm, c.6705801	1





### MÂNERE PENTRU ROLE

- Pentru role cu orificiu de 6 sau 8 mm.
- Toate mânerele se pot folosi cu prelungitorul telescopic.

Cod	Denumire	Buc/bax
520203	Maner trafalet 250mmx8mm c. 6701603	20
520215	Maner trafalet 180mmx8mm c. 6701503	20
520219	Maner trafalet 100x6x280mm c.6705503	20
581098	Maner trafalet ECO 250mm	24
581097	Maner trafalet ergonomic 250mm	24

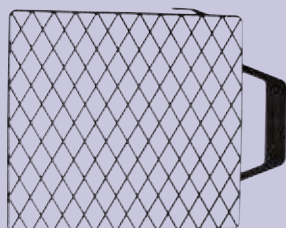

### GRĂȚAR PLASTIC NEGRU

Cod	Denumire	Buc/bax
520165	Gratar plastic negru pt role de 25cm 6708700	100



### PERIE SĂRMĂ CU 4 RÂNDURI

- Mâner din plastic.

Cod	Denumire	Buc/bax
581036	Perie sarma 4 randuri c. 1113010	12



### PERIE SĂRMĂ CU MÂNER DE PLASTIC

Cod	Denumire	Buc/bax
581035	Perie sarma c. 8101081	24



### PRELUNGITOR TELESCOPIC

Cod	Denumire	Buc/bax
581034	Prelungitor telescopic 110-200cm c. 8901003	10



### FOLIE PROTECȚIE

Cod	Denumire	Buc/bax
581029	Folie protectie 4x5m c.800076	40
581030	Folie protectie 4x12,5m c. 8300011	10
581074	Folie protectie LPDE-30my 4x5m 8300260200	10
581073	Folie protectie LPDE-40my 4x5m 8300053200	10

### COSTUM PROTECȚIE VOPSITOR

Cod	Denumire	Buc/bax
520604	Costum protectie vopsitor	50







## Scule finisări pereți

### Drișcă 270mm PVC cu burete aerat 30mm



- Drișcă 270x130mm din PVC cu burete de 30mm aerat. Mâner ergonomic din plastic.

Cod	Denumire	Buc/bax
581208	Drișcă 270mm PVC cu burete dens 30mm c.3330	25
581210	Drișcă 270mm PVC cu burete aerat 30mm c.3430	25

### DRIȘCĂ 270mm POLISTIREN BURETE ABSORBANT 20mm

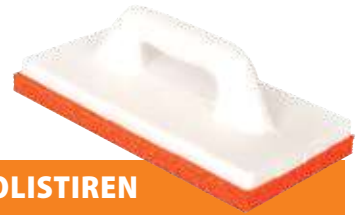

- Drișcă 270x130mm din polistiren cu burete absorbant cu grosime de 20 mm.

Cod	Denumire	Buc/bax
581231	Drișcă 270mm polistiren burete absorb. 20mm c0024	25

### DRIȘCĂ 270mm POLISTIREN



- Drișcă 270x130mm din polistiren.

Cod	Denumire	Buc/bax
581230	Drișcă 270mm polistiren c.0010	25

### DRIȘCĂ 270mm POLISTIREN CAUCIUCATĂ 4mm



- Drișcă 270x130mm din polistiren cu cauciuc de 4mm grosime.

Cod	Denumire	Buc/bax
581200	Drișcă 270mm polistiren cauciucată 4mm c.0021	25

### Gletieră 270x128mm din inox cu dinți și mâner din plastic



- Gletieră 270x128mm din inox cu dinți și mâner din plastic.

Cod	Denumire	Buc/bax
581217	Gletieră 270mm inox 8x8 dinți mâner plastic 5008	25
581218	Gletieră 270mm inox 10x10 dinți mâner plastic 5010	25

### Gletieră inox 270mm cu mâner din plastic



- Gletieră 270x128mm din inox cu mâner de plastic.

Cod	Denumire	Buc/bax
581216	Gletieră inox 270mm mâner plastic c.5000	25

### Gletieră 280x140mm plast ABS grosime 3mm



- Gletieră 280x140mm din plastic ABS cu grosime 3mm.

Cod	Denumire	Buc/bax
581203	Gletieră 280x140mm plast ABS grosime 3mm c.0327G3	25

### Gletieră inox 480mm cu mâner din lemn



- Gletieră 480mm din inox cu mâner de lemn pentru fațade.

Cod	Denumire	Buc/bax
581219	Gletieră inox 480mm mâner lemn c.5600	25



## Mistrie inox trapez cu mâner din lemn

- Mistrie trapezoidală din inox cu mâner de lemn.

Cod	Denumire	Buc/bax
581225	Mistrie inox 160mm trapez mâner lemn c.0203	25
581226	Mistrie inox 180mm trapez mâner lemn c.0204	25



## Mistrie oțel 180mm trapez cu mâner din lemn

- Mistrie 180mm trapezoidală din oțel cu mâner de lemn.

Cod	Denumire	Buc/bax
581228	Mistrie oțel 180mm trapez mâner lemn c.0402	25



## CANCIOC NEGRU 173mm

- Cancioc zincat cu mâner de lemn, pentru lucrări de zidărie și finisare.

Cod	Denumire	Buc/bax
581207	Cancioc negru 173mm c.0410	25



## Gletieră 270mm din inox cu mâner din lemn

- Gletieră 270x128mm din inox cu mâner din lemn.

Cod	Denumire	Buc/bax
581211	Gletieră 270mm inox mâner lemn c.5100	25

## Măhuri, perii și lopeți



### Mătură industrială

- Mătură cu fibre sintetice dese și fine, pe suport din lemn.
- Prindere metalică, fără coadă.
- Utilizare intensivă în spații de depozitare, hale industriale, etc.

Cod	Denumire	Buc/bax
581154	Matura industrială 40 cm	24
581155	Matura industrială 60 cm	24



### Mătură pentru stradă, cu coadă de lemn

- Mătură cu fibre sintetice dure, pe suport din lemn, pentru utilizare intensivă pe stradă, trotuare, alei, curți, etc.
- Lungime coadă lemn 140 mm

Cod	Denumire	Buc/bax
581151	Matura 30 cm pt. strada cu coada lemn 140 cm	1
581150	Matura 40 cm pt. strada cu coada lemn 140 cm	1





## Coadă lemn

- Dimensiune 140 cm

Cod	Denumire	Buc/bax
581158	Coadă lemn 140cm	24



## Pânză bomfaier

- Pânză din oțel aliat cu dantură pe ambele părți.
- Tratament dantură: prin inducție cu răcire în ulei care asigură protecția anticorozivă în timpul depozitării.
- Duritatea dinților: 64-65 HRC ceea ce conferă rezistență deosebită la uzură.
- Recomandată pentru tăierea oțelurilor (netratate), a metalelor neferoase și materialelor plastice.

Cod	Denumire	Buc/bax
290121	Panza bomfaier CR 300x20 c 222951	50

## Scări

### Scara 3,8m telescopică soft close DLT212E

- Aluminiu rezistent și sigur.
- Structură compactă și design de economisire a spațiului.
- Practică, ușoară, multifuncțională.
- Retragere sigură prin tehnologia Soft-Close (închidere lentă), nu prinde degetele.
- Ajustabilă la înălțimea optimă.
- Necesită spațiu minim de depozitare, fiind telescopică, ușor de utilizat și transportat.
- Sarcină maximă: 150 kg.

Cod	Denumire	Buc/bax
755380	Scară telescopică cu închidere lentă	1

## Lopată pentru zăpadă

- Lopată din PVC Rigid, rezistent la temperaturi joase.
- Margine metalică.
- Variante: coadă din lemn sau aluminiu.

Cod	Denumire	Buc/bax
581081	Lopata zapada 50cm cod 801447	1



## Amestecator cu prindere SDS Plus pentru adeziv

- Amestecător cu prindere SDS plus pentru adeziv.
- Tijă grosă cu diametru de 13 mm, pentru utilizare profesională, de lungă durată.
- Protecție anticorozivă prin zincare termică.

Cod	Denumire	Buc/bax
581237	Amestecator prindere SDS plus pt adeziv 600x100mm c.1045	1





## Scară telescopică

- Ideală pentru acces la mansardă, pentru curățarea ferestrelor, zugrăvit și decorat interior și exterior etc.
- Pentru a o plia, trebuie apăsat butonul de pe fiecare treaptă și închisă pas cu pas.
- Design compact pentru depozitare ușoară.
- Structură din aluminiu, ușoară și portabilă.
- Sarcină maximă: 150 kg.

Cod	Denumire	Buc/bax
755381	Scară 2,6m telescopică DLT208B	1
755382	Scară 3,8m telescopică DLT212B	1

## Scară telescopică multifuncțională

- Scările telescopice multifuncționale pot fi folosite ca scări drepte, scări duble, cu multiple utilizări.
- Pentru a o plia, trebuie apăsat butonul de pe fiecare treaptă și închisă pas cu pas.
- Ideală pentru acces la mansardă, pentru curățarea ferestrelor, zugrăvit și decorat interior și exterior etc.
- Design compact pentru depozitare ușoară.
- Structură din aluminiu, ușoară și portabilă.
- Sarcină maximă: 150 kg.

Cod	Denumire	Buc/bax
755383	Scară 3,8m telescopică multifuncțională DLT706B	1
755384	Scară 5m telescopică multifuncțională DLT708B	1



## Scară multifuncțională

- Conformă cu standardul de siguranță european EN131.
- Structură din aluminiu cu balamale din oțel cu blocare de siguranță.
- Bare stabilizatoare duble cu picioare din cauciuc mari.
- Mai mult de 10 configurații de blocare utile.
- Trepte din aluminiu anti-alunecare.
- 13 utilizări și combinații diferite, inclusiv Scară cu secțiune dreaptă, Scară dublă, Scară platformă, Scară cu suport de sprijin, Scară schelă, Platformă de lucru cu extensie și alte combinații ale acestor poziții.
- Aceste scări cu acțiune rapidă sunt simplu de operat și placate cu zinc-oțel, ceea ce le face rezistente la rugină și coroziune.
- Sarcină maximă: 150 kg.

Cod	Denumire	Buc/bax
755385	Scară 3,5m 4x3 trepte articulată DLM203	1
755386	Scară 4,6m 4x4 trepte articulată DLM204	1
755391	Platformă pt scară 4x3 DLLA301-3	1
755392	Platformă pt scară 4x4 DLLA301-4	1
755393	Platformă pt treptă DLLA201	1







## Scară multifuncțională telescopică

- Structură rezistentă cu design special.
- Ajustabilă pe înălțime, treaptă cu treaptă.
- Picioare conice anti-alunecare.
- Structură din aluminiu, ușoară și compactă.
- Aceste scări extrem de versatile sunt scări de tip 33 în 1, în funcție de nevoi, oferind siguranță maximă.
- Conformă cu standardul de siguranță european EN131.
- Structură din aluminiu cu balamale din oțel cu blocare de siguranță.
- Sarcină maximă: 260kg.

Cod	Denumire	Buc/bax
755387	Scara 4m telescopică 4x4 trepte multifunctionala DLM404	1



## Scară extensibilă

- Utilizare domestică sau industrială.
- Structură din aluminiu cu mecanism rezistent.
- Trepte anti-alunecare.
- Ușor de folosit, transportat și depozitat.

Cod	Denumire	Buc/bax
755388	Scara 4,2m 3x7 trepte extensibila DLE307	1
755389	Scara 5,9m 3x9 trepte extensibila DLE309	1
755390	Scara 7,6m 3x11 trepte extensibila DLE311	1





# BENZI ADERIVE

Benzi de mascare

Benzi speciale

Benzi și folie stretch  
pentru ambalare

Benzi pentru gips-carton





## Benzi de mascare



### BANDĂ DE MASCARE 80°C

- Bandă adezivă de mascare pe suport din hârtie utilizată la vopsitorii auto.
- Rezistă la temperaturi de până la +80°C.

Cod	Denumire	Buc/bax
520701	ANKER Bandă de mascare 80°C 12mmx45m	72
520702	ANKER Bandă de mascare 80°C 19mmx45m	48
520703	ANKER Bandă de mascare 80°C 25mmx45m	36
520704	ANKER Bandă de mascare 80°C 30mmx45m	30
520705	ANKER Bandă de mascare 80°C 38mmx45m	24
520706	ANKER Bandă de mascare 80°C 50mmx45m	18
520758	ANKER Bandă de mascare 80°C 100mmx45m	18

### BANDĂ DE MASCARE 60°C

- Bandă adezivă de mascare pe suport din hârtie utilizată la diferite aplicații în construcții.
- Rezistă la temperaturi de până la +60°C.

Cod	Denumire	Buc/bax
520750	PROCOLOR Bandă de mascare 60°C 18mmx45m	96
520751	PROCOLOR Bandă de mascare 60°C 24mmx45m	72
520752	PROCOLOR Bandă de mascare 60°C 30mmx45m	60
520753	PROCOLOR Bandă de mascare 60°C 36mmx45m	48
520754	PROCOLOR Bandă de mascare 60°C 48mmx45m	36
520696	IMPERIUM Bandă de mascare 60°C 19mmx45m	48
520697	IMPERIUM Bandă de mascare 60°C 25mmx45m	36
520698	IMPERIUM Bandă de mascare 60°C 30mmx45m	30
520699	IMPERIUM Bandă de mascare 60°C 38mmx45m	24
520695	IMPERIUM Bandă de mascare 60°C 50mmx45m	18

### BANDĂ DE MASCARE 40°C

- Bandă adezivă de mascare pe suport din hârtie utilizată la diferite aplicații în construcții.
- Rezistă la temperaturi de până la +40°C.

Cod	Denumire	Buc/bax
520768	PROCOLOR Bandă de mascare 40°C 24mmx40m	72
520769	PROCOLOR Bandă de mascare 40°C 38mmx40m	54
520766	PROCOLOR Bandă de mascare 40°C 48mmx40m	36

### BANDĂ DE MASCARE SKY MASK REZISTENTĂ LA RADIAȚII UV

- Bandă de mascare recomandată pentru aplicații exterioare și interioare rezistentă la radiații UV timp de 30 de zile
- Adeziv acrilic pe bază de apă
- Rezistență la temperatură: +110°C (60 min) și la +120°C (30min)
- Rezistă la umiditate și intemperii, poate fi folosită în diferite condiții meteo
- Aplicații: construcții și renovări interioare și exterioare, vopsitorii auto, industrie navală
- Culoare: albastru

Cod	Denumire	Buc/bax
520684	PROCOLOR Bandă de mascare SKY MASK rezist. la UV 48mmx25m	24

## BANDĂ DE MASCARE DIN PVC

- Bandă de mascare din PVC pentru construcții.
- Aderență foarte bună pe tencuială, zidărie, plăci ceramice, piatră sau oțel.
- Pentru uz interior și exterior.
- Rezistență la UV timp de 4 săptămâni.
- Poate fi îndepărtată ușor, fără a lăsa reziduuri de adeziv pe suprafețe.
- Culori: alb, galben.

Cod	Denumire	Buc/bax
520850	Bandă de mascare din PVC Standard 50mmx33m albă - cod M155033	25



## Benzi speciale

### BANDĂ ADEZIVĂ TEXTURATĂ DUCTCLOTH

- Pentru reparații universale: furtunuri, tubulaturi de joasă presiune din PVC, cauciuc.
- Culori: argintiu, negru, alb.

Cod	Denumire	Buc/bax
520709	ANKER Ductcloth Bandă texturata 50mmx10m	54
520712	ANKER Ductcloth Bandă texturata 50mmx25m	36
520688	ANKER Ductcloth Bandă texturata 50mmx50m	24



### BANDĂ ADEZIVĂ DIN ALUMINIU

- Pentru izolarea și fixarea tubulaturii și izolațiilor de la instalațiile de încălzire centrală și de aer condiționat, hote, sobe, convectoare, radiatoare etc.

Cod	Denumire	Buc/bax
520708	ANKER Bandă aluminiu 50mmx10m	54
520711	ANKER Bandă aluminiu 50mmx25m	36
520710	ANKER Bandă aluminiu 50mmx50m	24



### BANDĂ DUBLU ADEZIVĂ

- Bandă dublu adezivă transparentă pentru lipirea mochetei.
- Permite fixarea și ulterior îndepărtarea ușoară a mochetei de pe pardoseală.

Cod	Denumire	Buc/bax
520707	ANKER Bandă dublu adezivă 50mmx10m	54
520713	ANKER Bandă dublu adezivă 50mmx25m	36





# BENZI ȘI FOLIE STRETCH PENTRU AMBALARE



## BANDĂ IZOLATOARE ELECTRIC

- Bandă izolatoare electric pe suport din folie de PVC.
- Grosime: 0,15mm. +/- 0,01mm.
- Rezistență dielectrică: 600 V.

Cod	Denumire	Buc/bax
520806	Bandă izolatoare electric E151920N - 19mmx20m	250



## BANDĂ PVC

- Bandă adezivă din PVC pentru diferite aplicații casnice și industriale.

Cod	Denumire	Buc/bax
520732	Bandă PVC 38mmx25m	100

# Benzi și folie stretch pentru ambalare



## BANDĂ PENTRU AMBALARE (TIP SCOTCH)

- Bandă adezivă tip Scotch pentru ambalare.
- Culori: maro și transparent.

Cod	Denumire	Buc/bax
520690	ANKER Bandă ambalare maro 48mmx66yds	72
520700	ANKER Bandă ambalare transparentă 48mmx66yds	72



## BANDĂ PENTRU AMBALARE (TIP SCOTCH)

- Bandă adezivă tip Scotch pentru ambalare.
- Culori: transparent.

Cod	Denumire	Buc/bax
520762	PROCOLOR Bandă ambalare transparentă 19mmx50m	84
520763	PROCOLOR Bandă ambalare transparentă 24mmx50m	72
520764	PROCOLOR Bandă ambalare transparentă 38mmx50m	54
520765	PROCOLOR Bandă ambalare transparentă 46mmx50m	36



## FOLIE STRETCH

- Folie din polietilenă utilizată pentru ambalarea individuală sau grupată a produselor cu scopul de a le proteja pe durata manipulării și transportului.
- Uz manual.
- Grosimea filmului 23 μm.
- Greutate rolă: brut 1,7 kg; net 1,4 kg.
- Lungime folie: aprox. 135 m.
- Culori: transparent, neagră.
- Material LLDPE.

Cod	Denumire	Buc/bax
514054	Folie stretch manuala transparentă 1,7/1,4 kg 500x0,023mm	1
515549	Folie stretch manuala neagra 1,7/1,4 kg 500x0,023mm	1

## Benzi pentru gips-carton

### BANDĂ AUTOADEZIVĂ PENTRU GIPS-CARTON TERMICO

- Benzi autoadezive, pentru o aplicare ușoară.
- Pentru îmbinările plăcilor de gips-carton și pentru repararea crăpăturilor.

Cod	Denumire	Buc/bax
520715	TERMICO Bandă autoadezivă pentru gips-carton 48mmx20m	48
520716	TERMICO Bandă autoadezivă pentru gips-carton 48mmx45m	36
520717	TERMICO Bandă autoadezivă pentru gips-carton 48mmx90m	24



### BANDĂ AUTOADEZIVĂ PENTRU GIPS-CARTON FIBA CLASSIC

- Se aplică ușor.
- Rezistență mecanică ridicată, pentru îmbinări puternice.
- Asigură o finisare netedă, elimină umflăturile și bulele de aer.

Cod	Denumire	Buc/bax
520670	Bandă fibră de sticlă FIBA CLASSIC 48mmx20m, autoadezivă, pentru gips-carton	24
520671	Bandă fibră de sticlă FIBA CLASSIC 48mmx45m, autoadezivă, pentru gips-carton	24
520672	Bandă fibră de sticlă FIBA CLASSIC 48mmx90m, autoadezivă, pentru gips-carton	24



### BANDĂ AUTOADEZIVĂ PENTRU GIPS-CARTON FIBA MOLD-X

- Oferă protecție anti-mucegai pentru un mediu ambient mai curat și mai sigur.
- Perfectă pentru camerele cu umiditate.
- Ideală pentru panourile din gips-carton rezistente la umiditate.

Cod	Denumire	Buc/bax
520674	Bandă fibră de sticlă FIBA MOLD-X 48mmx20m, antimucegai, autoadezivă pentru gips-carton	24
520675	Bandă fibră de sticlă FIBA MOLD-X 48mmx90m, antimucegai, autoadezivă pentru gips-carton	12



### BANDĂ AUTOADEZIVĂ PENTRU GIPS-CARTON FIBA PERFECT FINISH

- Cu peste 30% mai subțire decât benzile de hârtie sau benzile de fibră de sticlă normale, fără a compromite puterea și caracteristicile benzii.
- Rezistență ridicată.
- Ideală pentru tavane, o grosime mai mică a benzii necesită mai puțin chit pentru finisare și mai puțină șlefuire.

Cod	Denumire	Buc/bax
520678	Bandă fibră de sticlă FIBA PERFECT FINISH 48mmx 20m ultra-subțire, autoadezivă pentru gips-carton	24





# BENZI PENTRU GIPS-CARTON

## BANDĂ AUTOADEZIVĂ PENTRU GIPS-CARTON FIBA XTREME

- Pentru condiții extreme.
- Datorită conținutului ridicat de adeziv se fixează mult mai bine pe suprafețele umede, în spațiile cu temperaturi scăzute sau cu mult praf.
- Performanțe foarte bune la temperaturi cuprinse între 5–35°C și în medii cu o umiditate relativă a aerului de până la 60%.

Cod	Denumire	Buc/bax
520676	Bandă fibră de sticlă FIBA XTREME 48mmx20m, pt. condiții extreme, autoadezivă pentru gips-carton	24



## BANDĂ DE ÎMBINARE DIN FIBRĂ DE STICLĂ

- Pentru îmbinarea plăcilor de gips-carton în vederea fixării rosturilor.
- Nu rezistă la radiații UV.

Cod	Denumire	Buc/bax
520719	TERMICO Bandă fibră sticlă 50mmx25m	24



## BANDĂ DE ÎMBINARE DIN HÂRTIE FĂRĂ ADEZIV

- Pentru armarea rosturilor la sistemele gips carton
- Greutate material: 138-142 g./mp.
- Mod de folosire: se aplică material de umplere, se montează banda, apoi se înglobează cu material.

Cod	Denumire	Buc/bax
515414	Bandă hârtie îmbinare fără adeziv 50mmx75m	24



## BANDĂ DE COLȚ PE SUPORT DIN HÂRTIE CU ALUMINIU

- Bandă pe suport din hârtie cu aluminiu pentru colțuri, arcade și alte aplicații în construcții.
- Pentru colțuri interioare și exterioare.
- Grosimea foliei de aluminiu: 0,2 mm.

Cod	Denumire	Buc/bax
520759	Bandă ALUX 50mmx30m	20





## PROFILE

Profile trecere din aluminiu

Profile pentru diferență de nivel  
din aluminiu

Profile aluminiu pentru plăci ceramice

Protecții treaptă din aluminiu

Profile sanitare PVC porțelanat



## Profile trecere din aluminiu

### PROFIL COD 3124

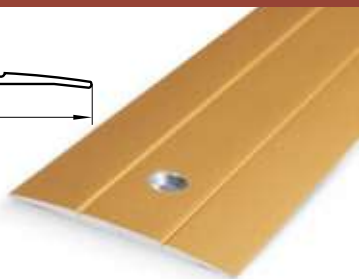
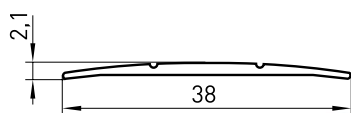

ARGINTIU AURIU BRONZ

- Profil trecere aluminiu simplu 38 mm.
- Face trecerea între pardoseli fără diferență de nivel.
- Asigură un aspect estetic și acoperă rosturile de dilatație.

Cod	Denumire
579107	Profil trecere lat 1m Ag 01 3124
579109	Profil trecere lat 1m Au 21 3124
579108	Profil trecere lat 1m Bz 02 3124
579110	Profil trecere lat 2,7m Ag 01 cod 3124
579112	Profil trecere lat 2,7m Au 21 cod 3124
579111	Profil trecere lat 2,7m Bz 02 cod 3124
579332	Profil trecere Al lat 0,9m Grafit 3124
579333	Profil trecere Al lat 2,7m Grafit cod 3124

### PROFIL COD 2829

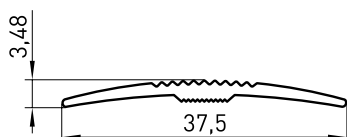

ARGINTIU AURIU BRONZ

- Profil trecere aluminiu simplu 37,5 mm.
- Face trecerea între pardoseli fără diferență de nivel.
- Asigură un aspect estetic și acoperă rosturile de dilatație.

Cod	Denumire
579118	Profil antiderap 37,5mm 1m Ag 01 2829
579120	Profil antiderap 37,5mm 1m Au 21 2829
579119	Profil antiderap 37,5mm 1m Bz 02 2829
579153	Profil antiderap 37,5mm 2,7m Ag 01 2829
579249	Profil antiderap 37,5mm 2,7m Au 21 2829
579155	Profil antiderap 37,5mm 2,7m Bz 02 2829
579321	Profil antiderap 37,5mm 0,9m Grafit 2829
579322	Profil antiderap 37,5mm 2,7m Grafit 2829

### PROFIL COD 4713

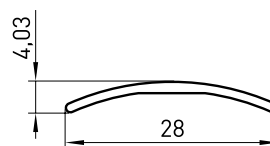

ARGINTIU AURIU BRONZ

- Face trecerea între pardoseli fără diferență de nivel.
- Asigură un aspect estetic și acoperă rosturile de dilatație.

Cod	Denumire
579121	Profil trecere net. 1m Ag 01 4713
579123	Profil trecere net. 1m Au 21 4713
579122	Profil trecere net. 1m Bz 02 4713
579169	Profil trecere net. 2,7m Ag 01 4713
579247	Profil trecere net. 2,7m Au 21 4713
579170	Profil trecere net. 2,7m Bz 02 4713
579334	Profil trecere net. 0,9m Grafit 4713
579335	Profil trecere net. 2,7m Grafit 4713
579336	Profil trecere net. 2,7m neperf. Ag 01 4713
579337	Profil trecere net. 2,7m neperf. Au 21 4713
579338	Profil trecere net. 2,7m neperf. Bz 02 4713
579339	Profil trecere net. 2,7m neperf. Grafit 4713

## PROFIL COD EDA40

- Profil de trecere între pardoseli din același material (gresie, faianță).
- Acoperire estetică a rostului dintre două suprafețe la același nivel.

Cod	Denumire
579192	Profil "T" 20mmx2,5m Ag 01 EDA40
579320	Profil "T" 20mmx2,5m BZ 01 EDA40.
579453	Profil Al 22mm AG 2,5m T Grafit EDA40

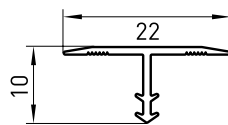

ARGINTIU



## PROFIL ARCANSAS TI-ALU

- Profil trecere netedă.
- Asigură un finisaj estetic deosebit tranziției între două suprafețe din planul podelei.
- Trecere netedă cu despărțitor (formă de „T”).

Cod	Denumire
578021	TIALU LAT trecere neteda 20x14mm Ag 2,5m
578022	TIALU LAT trecere neteda 20x14mm Au 2,5m
578020	TIALU profil trecere 14x9mm Ag. 2,7m
578023	<b>CS</b> TIALU profil trecere 14x9mm Ag 0,9m

**CS** = VALABIL PE COMANDĂ SPECIALĂ



ARGINTIU



AURIU



## Profile pentru diferență de nivel din aluminiu

### PROFIL COD TVA25

- Profil trecere pentru diferență de nivel maxim 15mm.
- Face trecerea între pardoseli cu diferență de nivel.
- Acoperă rostul dintre diferite materiale de finisare (mochetă, parchet, gresie etc.).
- Compensează diferența de nivel.
- Contribuie la scăderea riscului de accidentare.

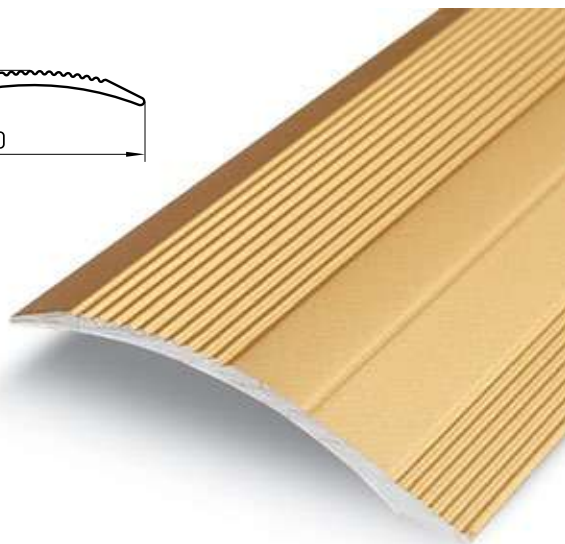
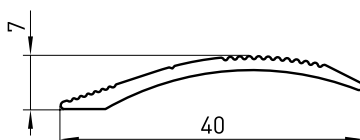

Cod	Denumire
579115	Profil dif.nivel 1m Ag 01 TVA25
579116	Profil dif.nivel 1m Au 21 TVA25
579117	Profil dif.nivel 1m Bz 02 TVA25
579147	Profil dif.nivel 2,7m Ag 01 TVA25
579223	Profil dif.nivel 2,7m Au 21 TVA25
579161	Profil dif.nivel 2,7m Bz 02 TVA25
579323	Profil dif.nivel 0,9m Grafit TVA25
579324	Profil dif.nivel 2,7m Grafit TVA25
579325	Profil dif.nivel 2,7m neperf. AG 01 TVA25
579326	Profil dif.nivel 2,7m neperf. Au 21 TVA25
579327	Profil dif.nivel 2,7m neperf. Bz 02 TVA25
579328	Profil dif.nivel 2,7m neperf. Grafit TVA25



### PROFIL COD 4721

- Profil trecere pentru diferență de nivel maxim 5mm.
- Acoperă rostul dintre diferite materiale de finisare (mochetă, parchet, gresie etc.).
- Compensează diferența de nivel.
- Contribuie la scăderea riscului de accidentare.

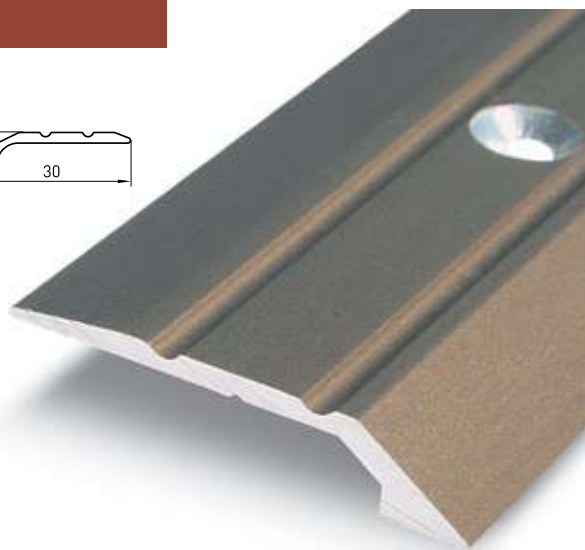
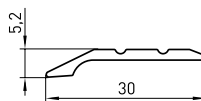

Cod	Denumire
579129	Profil dif.nivel 1m Au 21 4721
579128	Profil dif.nivel 1m Bz 02 4721
579127	Profil dif.nivel 1m Ag 01 4721
579168	Profil dif.nivel 2,7m Ag 01 4721
579235	Profil dif.nivel 2,7m Bz 02 4721
579261	Profil dif.nivel 2,7m Au 21 4721



## PROFIL COD 4155

- Face trecerea între pardoseli aflate la același nivel sau niveluri diferite de maxim 20mm.
- Se poate folosi în orice tip de finisaje pentru pardoseli: plăci ceramice, parchet, mochetă, linoleum, piatră naturală, etc.
- Asigură un aspect estetic și acoperă rosturile de îmbinare și de dilatație.
- Permite ajustarea între suprafețe identice sau diferite, și planuri la același nivel sau nivele diferite.
- Rezistent la substanțele chimice folosite pentru curățenie și îngrijire.



Cod	Denumire
579295	Profil dubl func srb asc 41mm 1m Ag 01 4155
579296	Profil dubl func srb asc 41mm 1m Au 21 4155
579297	Profil dubl func srb asc 41mm 1m Bz 02 4155
579298	Profil dubl func srb asc 41mm 1m Stejar 4155
579299	Profil dubl func srb asc 41mm 1m Fag 4155
579300	Profil dubl func srb asc 41mm 1m Cires 4155
579301	Profil dubl func srb asc 41mm 1m Nuc 4155
579302	Profil dubl func srb asc 41mm 1m Wenge 4155
579303	Profil dubl func srb asc 41mm 2,7m Ag 01 4155
579304	Profil dubl func srb asc 41mm 2,7m Au 21 4155

Cod	Denumire
579305	Profil dubl func srb asc 41mm 2,7m Stej 4155
579306	Profil dubl func srb asc 41mm 2,7m Fag 4155
579307	Profil dubl func srb asc 41mm 2,7m Cires 4155
579308	Profil dubl func srb asc 41mm 2,7m Nuc 4155
579309	Profil dubl func srb asc 41mm 2,7m Wenge 4155
579384	Profil dubl func srb asc 41mm 2,7m Bz 02 4155
579432	Profil dubl func srb asc 41mm 0,9m Stejar deschis 4155
579437	Profil dubl func srb asc 41mm 2,7m Frasin gri 4155
579436	Profil dubl func srb asc 41mm 2,7m Stejar deschis 4155

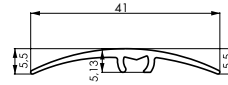

## PROFIL COD 3047

- Face trecerea între pardoseli aflate la același nivel sau niveluri diferite de maxim 10mm.
- Se poate folosi în orice tip de finisaje pentru pardoseli: plăci ceramice, parchet, mochetă, linoleum, piatră naturală etc.
- Asigură un aspect estetic și acoperă rosturile de îmbinare și de dilatație.
- Permite ajustarea între suprafețe identice sau diferite, și planuri la același nivel sau nivele diferite.
- Rezistent la substanțele chimice folosite pentru curățenie și îngrijire.



Cod	Denumire
579400	Profil dubl func șrb asc 30 mm 0,9m Fag 3047
579396	Profil dubl func șrb asc 30 mm 0,9m Ag 01 3047
579398	Profil dubl func șrb asc 30 mm 0,9m Au 21 3047
579397	Profil dubl func șrb asc 30 mm 0,9m Bz 02 3047
579402	Profil dubl func șrb asc 30 mm 0,9m Cires 3047
579401	Profil dubl func șrb asc 30 mm 0,9m Nuc 3047
579399	Profil dubl func șrb asc 30 mm 0,9m Stejar 3047
579403	Profil dubl func șrb asc 30 mm 0,9m Wenge 3047
579408	Profil dubl func șrb asc 30 mm 2,7m Fag 3047

Cod	Denumire
579404	Profil dubl func șrb asc 30 mm 2,7m Ag 01 3047
579406	Profil dubl func șrb asc 30 mm 2,7m Au 21 3047
579405	Profil dubl func șrb asc 30 mm 2,7m Bz 02 3047
579410	Profil dubl func șrb asc 30 mm 2,7m Cires 3047
579409	Profil dubl func șrb asc 30 mm 2,7m Nuc 3047
579407	Profil dubl func șrb asc 30 mm 2,7m Stejar 3047
579411	Profil dubl func șrb asc 30 mm 2,7m Wenge 3047
579429	Profil dubl func srb asc 30mm 0,9m Frasin gri 3047
579428	Profil dubl func srb asc 30mm 0,9m Stejar deschis 3047
579431	Profil dubl func srb asc 30mm 2,7m Frasin gri 3047
579430	Profil dubl func srb asc 30mm 2,7m Stejar deschis 3047

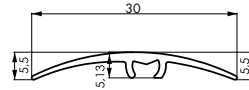

## PROFIL COD 5070

- Face trecerea între pardoseli aflate la același nivel sau niveluri diferite de maxim 30mm.
- Se poate folosi în orice tip de finisaje pentru pardoseli: plăci ceramice, parchet, mochetă, linoleum, piatră naturală etc.
- Asigură un aspect estetic și acoperă rosturile de îmbinare și de dilatație.
- Permite ajustarea între suprafețe identice sau diferite, și planuri la același nivel sau nivele diferite.
- Rezistent la substanțele chimice folosite pentru curățenie și îngrijire.



Cod	Denumire
579416	Profil dubl func șrb asc 50 mm 0,9m Fag 5070
579412	Profil dubl func șrb asc 50 mm 0,9m Ag 01 5070
579414	Profil dubl func șrb asc 50 mm 0,9m Au 21 5070
579413	Profil dubl func șrb asc 50 mm 0,9m Bz 02 5070
579418	Profil dubl func șrb asc 50 mm 0,9m Cires 5070
579417	Profil dubl func șrb asc 50 mm 0,9m Nuc 5070
579415	Profil dubl func șrb asc 50 mm 0,9m Stejar 5070
579419	Profil dubl func șrb asc 50 mm 0,9m Wenge 5070

Cod	Denumire
579424	Profil dubl func șrb asc 50 mm 2,7m Fag 5070
579420	Profil dubl func șrb asc 50 mm 2,7m Ag 01 5070
579422	Profil dubl func șrb asc 50 mm 2,7m Au 21 5070
579421	Profil dubl func șrb asc 50 mm 2,7m Bz 02 5070
579426	Profil dubl func șrb asc 50 mm 2,7m Cires 5070
579425	Profil dubl func șrb asc 50 mm 2,7m Nuc 5070
579423	Profil dubl func șrb asc 50 mm 2,7m Stejar 5070
579427	Profil dubl func șrb asc 50 mm 2,7m Wenge 5070
579435	Profil dubl func srb asc 50mm 0,9m Frasin gri 5070
579434	Profil dubl func srb asc 50mm 0,9m Stejar deschis 5070
579439	Profil dubl func srb asc 50mm 2,7m Frasin gri 5070
579438	Profil dubl func srb asc 50mm 2,7m Stejar deschis 5070





## Profile Aluminiu pentru plăci ceramice

### PROFIL COD 3811

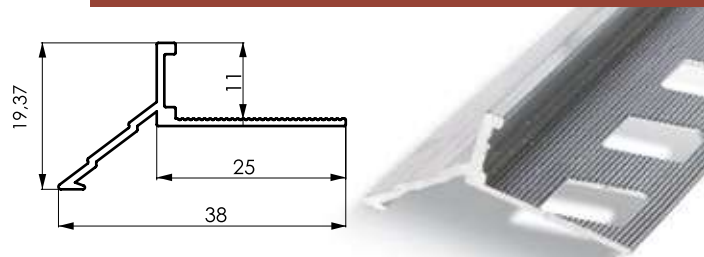

- Se utilizează la finisarea, protejarea și terminațiile pardoselilor exterioare placate cu plăci ceramice.
- Protejează terminațiile teraselor și maschează marginile de plăci ceramice tăiate.
- Protejează suprafețele adiacente teraselor și fațadele, de scurgerile de apă de pe terase.

Cod	Denumire
579294	Profil Al cu picurator 2,5m Natur 3811

### PROFIL COD TI90



- Profil colț interior din aluminiu.
- Colț exterior pentru îmbinarea suprafețelor finisate cu plăci ceramice.
- Se utilizează pentru mascarea estetică a muchii interioare (întâlnirea tavan, perete, pardoseală).
- Maschează marginile de faianță, gresie tăiate.

Cod	Denumire
579146	Profil colt int. Al. TI90
579178	Profil colt int. Al.11 alb TI90
579395	Profil colt int. Al.2,5m TI90 Grafit

**CS** = VALABIL PE COMANDĂ SPECIALĂ

### PROFIL COD TSD100

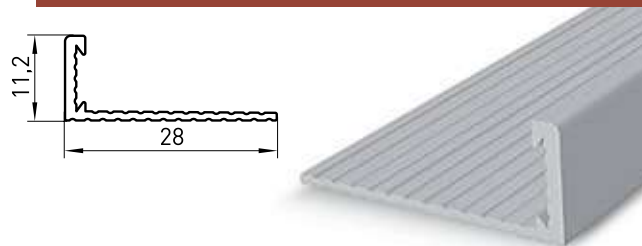

- Terminație pentru gresie, faianță.
- Finisaj estetic pentru muchiile exterioare de gresie, faianță.

Cod	Denumire
579151	Profil term "L" 2,5m TSD100
579165	Profil Al term L curbabil 2,5m TSD100 A08060

### PROFIL COD TRA100



- Profil colț exterior din aluminiu.
- Terminație pentru gresie, faianță.
- Finisaj estetic pentru muchiile exterioare de gresie, faianță.
- Forma rotundă atenuează muchiile ascuțite.
- Protejează muchiile plăcilor ceramice.

Cod	Denumire
579114	Profil colt ext. Al. 10mmx2,5m Ag TRA100/00
579390	Profil colt ext. Al. 10mmx2,5m TRA100 Grafit
579290	Profil colt ext. patrat Al 10mmx2,5m Ag 2811
579291	Profil colt ext. patrat Al 10mmx2,5m inox luc 2811
579282	Profil colt ext. rotund Al 10mmx2,5m Ag 2810
579283	Profil colt ext. rotund Al 10mmx2,5m inox luc 2810



# Profile aluminiu pentru protecție treaptă

## PROFIL COD 3971

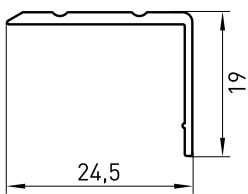

- Protejează marginile treptelor împotriva deteriorărilor.
- Fixează mocheta, covorul pe colțul exterior al treptei.
- Oferă un aspect elegant.
- Contribuie la scăderea riscului de alunecare.
- Exterior, interior.

Cod	Denumire
579244	Profil treapta 1m Ag 01 3971
579254	Profil treapta 1m Au 21 3971
579245	Profil treapta 1m Bz 02 3971
579246	Profil treapta 2,7m Ag 01 3971
579253	Profil treapta 2,7m Au 21 3971
579272	Profil treapta 0,9m Grafit 3971
579277	Profil treapta 2,7m Bz 02 3971
579273	Profil treapta 2,7m Grafit 3971
579274	Profil treapta 2,7m neperf. Ag 01 3971
579275	Profil treapta 2,7m neperf. Au 21 3971
579278	Profil treapta 2,7m neperf. Bz 02 3971
579279	Profil treapta 2,7m neperf. Grafit 3971

## PROFIL COD 3130

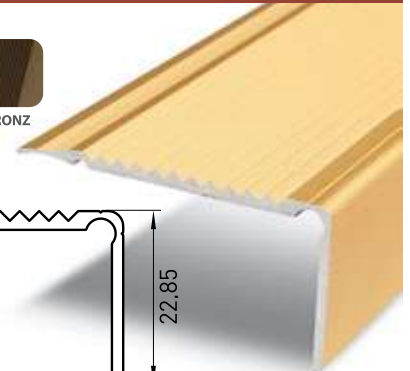
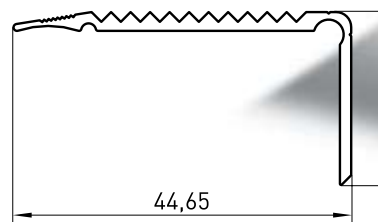

- Profil aluminiu pentru trepte.
- Protejează marginile treptelor împotriva deteriorărilor.
- Fixează mocheta, covorul pe colțul exterior al treptei.
- Oferă un aspect elegant.
- Contribuie la scăderea riscului de alunecare.
- Uz exterior și interior.

Cod	Denumire
579251	Profil treapta 45/23 1m Ag 01 3130
579252	Profil treapta 45/23 1m Au 21 3130
579142	Profil treapta 45/23 2,7m Ag 01 3130
579144	Profil treapta 45/23 2,7m Au 21 3130
579143	Profil treapta 45/23 2,7m Bz 02 3130
579393	Profil treapta 45/23 0,9m Bz 3130
579394	Profil treapta 45/23 0,9m Grafit 3130
579329	Profil treapta 45/23 2,7m Grafit 3130
579270	Profil treapta 45/23 neperf. 2,7m Ag 01 3130
579271	Profil treapta 45/23 neperf. 2,7m Au 21 3130
579330	Profil treapta 45/23 neperf. 2,7m Bz 02 3130
579331	Profil treapta 45/23 neperf. 2,7m Grafit 3130

## PROFIL COD 3126

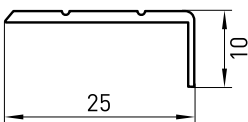

- Protejează marginile treptelor împotriva deteriorărilor.
- Fixează mocheta, covorul pe colțul exterior al treptei.
- Oferă un aspect elegant.
- Contribuie la scăderea riscului de alunecare.
- Exterior, interior.

Cod	Denumire
579206	Profil treapta 25/10mm 1m Au 21 3126
579204	Profil treapta 25/10mm 1m Ag 01 3126
579205	Profil treapta 25/10mm 1m Bz 02 3126
579194	Profil treapta 25/10mm 2,7m Ag 01 3126
579250	Profil treapta 25/10mm 2,7m Au 21 3126
579207	Profil treapta 25/10mm 2,7m Bz 02 3126



## PROFIL COD AL2100

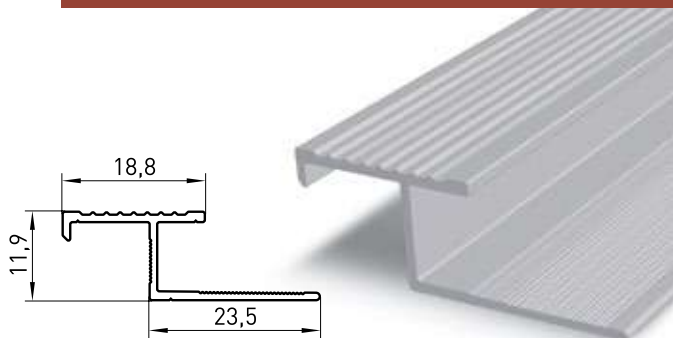

- Profil pentru trepte incorporabil.
- Acoperă rostul dintre diferite materiale de finisare (faianță, gresie etc.).
- Contribuie la scăderea riscului de accidentare.

Cod	Denumire
579113	Profil treapta incorp. 2,5m AL2100
579193	Profil treapta incorp. 2m AL2100
579191	Profil treapta incorp. 3m AL2100
579189	Profil treapta incorp. Au 2,5m AL2100
579389	Profil treapta incorp. 2,5m AL2100 Grafit

## PROFIL COD 4712

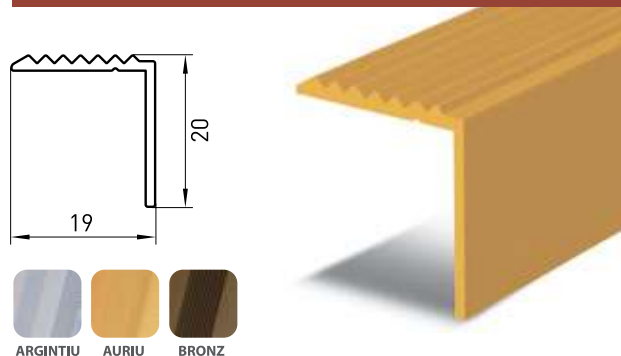

- Protejează marginile treptelor împotriva deteriorărilor.
- Fixează mocheta, covorul pe colțul exterior al treptei.
- Oferă un aspect elegant.
- Contribuie la scăderea riscului de alunecare.
- Exterior, interior.

Cod	Denumire
579233	Profil treapta 20/20mm 1m Ag 01 4712
579231	Profil treapta 20/20mm 1m Au 21 4712
579234	Profil treapta 20/20mm 2,7m Ag 01 4712
579232	Profil treapta 20/20mm 2,7m Au 21 4712
579262	Profil treapta 20/20mm 2,7m Bz 02 4712
579342	Profil treapta 20/20mm 1m Bz 21 4712

## PROFIL COD AL2110

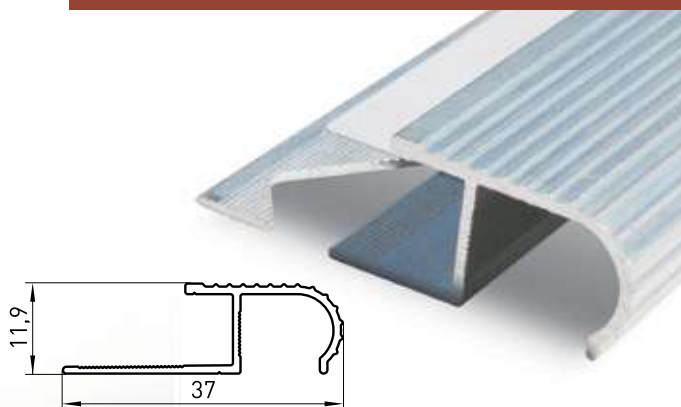

- Profil pentru trepte, incorporabil semirotund.
- Acoperă rostul dintre diferite materiale de finisare (faianță, gresie etc.).
- Contribuie la scăderea riscului de accidentare.

Cod	Denumire
579130	Profil treapta incorp rotund 2,5m 2110
579166	Profil treapta incorp rotund 2m 2110
579167	Profil treapta incorp rotund 3m 2110
579388	Profil treapta incorp rotund 2,5m 2110 Grafit
579451	Profil treapta incorp rotund 2,5m AU 2110

## Profile sanitare PVC porțelanat



### RACCORD MIGNON

- Profil colț din PVC porțelanat.
- Soluție profesională ce oferă un luciu și o strălucire deosebită similară porțelanului.
- Foarte rezistent la zgârieturi, radiații ultraviolete, detergenți și agenți de curățare etc.
- Poate fi folosit atât în interior cât și în exterior.

Cod	Denumire
574027	RACCORDMIGNON profil PVC colț portelanat alb 2,5m



### COPRISIL

- Profil colț din PVC porțelanat.
- Soluție profesională ce oferă un luciu și o strălucire deosebită similară porțelanului.
- Foarte rezistent la zgârieturi, radiații ultraviolete, detergenți și agenți de curățare etc.
- Poate fi folosit atât în interior cât și în exterior.

Cod	Denumire
578030	COPRISIL profil colț PVC neperf. alb 3m

### RACORD PIVI

- Profil lat din PVC porțelanat, lucios.
- Nu se îngălbenițe.
- Forma curbată previne infiltrarea apei între perete și cada de duș sau chiuveta.
- Se poate taia la 45°, formând astfel colț interior.
- Se lipește cu Poly Max.
- Ideal pentru renovarea băilor, spațiilor publice (spitale, școli, cantine, etc.), medii unde regulile de igienă sunt foarte importante.

Cod	Denumire
574029	RACORDPIVI profil colț portelanat alb 2,0m 070D17/01





Partenerul  
profesioniștilor  
în construcții





**ACCESORII PENTRU BAIE  
ȘI BUCĂTĂRIE**

- Grile
- Ventilatoare
- Ușițe de vizitare



**KARRO**





## GRILĂ DE AERISIRE ROTUNDĂ CU PLASĂ

- Se montează pe tubulatură.
- Cu plasă împotriva insectelor.
- Dimensiuni variate.
- Din polietilenă

Cod	Denumire	Buc/bax
770100	Grilă aerisire rotundă cu plasă, diam. 100mm T-30	1
770104	Grilă aerisire rotundă cu plasă, diam. 70mm T-75	1
770105	Grilă aerisire rotundă cu plasă diam. 110mm T-77	1
770101	Grila aerisire rotunda cu plasa pentru tubulatura 125mm T-32	1
770110	Grilă aerisire rotundă cu plasă diam. 150mm TRU18k	1



## GRILĂ DE AERISIRE ROTUNDĂ

- Se montează pe tubulaturi.
- Au flexibilitate ridicată și rezistență mare în timp.
- Din polietilenă.

Cod	Denumire	Buc/bax
770103	Grilă aerisire rotundă, diam. 45/52 T-72, set 4 buc	1



## GRILĂ DE AERISIRE SIMPLĂ CU PLASĂ

- Se montează pe suprafețe plane cu prindere prin șuruburi sau prin lipire. Montarea nu este condiționată de un suport sau de o dimensiune a găurii standard.
- Are plasă de protecție împotriva insectelor.
- Dimensiuni variate.
- Din polietilenă.

Cod	Denumire	Buc/bax
770063	Grilă aerisire simplă cu plasă 15x15cm TRU2	1
770064	Grilă aerisire simplă cu plasă 18x25cm TRU4	1
770065	Grilă aerisire simplă cu plasă 20x20cm TRU6	1
770066	Grilă aerisire simplă cu plasă 25x25cm TRU8	1
770067	Grilă aerisire simplă cu plasă 30x30cm TRU10	1
770069	Grilă aerisire simplă cu plasă 20x30cm TRU24	1

## UȘIȚĂ DE VIZITARE DIN PLASTIC

- Este recomandată pentru montajul în spațiile de locuit, băi, bucătării, holuri, birouri.
- Se montează foarte ușor și este foarte rezistentă în timp.
- Din polietilenă.

Cod	Denumire	Buc/bax
770023	Ușiță vizitare plastic 150mmx150mm, DT10	1
770024	Ușiță vizitare plastic 150mmx200mm, DT11	1
770025	Ușiță vizitare plastic 200mmx200mm, DT12	1
770026	Ușiță vizitare plastic 200mmx250mm, DT13	1
770027	Ușiță vizitare plastic 200mmx300mm, DT14	1
770028	Ușiță vizitare plastic 300mmx300mm, DT15	1
770029	Ușiță vizitare plastic 300mmx400mm, DT16	1



## VENTILATOR

- Este recomandat pentru montarea în tubaturile de evacuare.
- Nu are nevoie de ramă exterioară.
- Se caracterizează printr-o performanță excelentă și fiabilitate ridicată.
- Din polietilenă.

Cod	Denumire	Buc/bax
770114	Ventilator diam. 100mm 01-001	1
770115	Ventilator diam. 120mm 01-005	1
770116	Ventilator diam. 150mm 01-009	1

## GRILĂ DE AERISIRE REGLABILĂ, ROTUNDĂ CU PLASĂ

- Cu plasă de protecție împotriva insectelor.
- Prindere/ fixare reglabilă pe diverse forme cu dimensiunile între 75mm și 125mm;
- Din polietilenă

Cod	Denumire	Buc/bax
770108	KARRO Grila aerisire rotunda reglabila cu plasa 75-125mm	1





**SOLUȚII PREMIUM  
PENTRU  
CURĂȚENIE**

# BENZI DE ETANȘARE PENTRU UȘI ȘI FERESTRE



Benzi de etanșare pentru  
uși și ferestre





# Nu lăsa frigul să intre în casă!

## BENZI DE ETANȘARE PENTRU UȘI ȘI FERESTRE



### BANDĂ PENTRU SPAȚII ÎNGUSTE PROFIL „I”

- Bandă adezivă din spumă flexibilă.
- Spațiu de etanșare: 1 ÷ 4 mm.
- Culori disponibile: alb, maro.

Cod	Denumire	Buc/bax
110010	ELLEN-FLEX Bandă etanșare I alb 7,5m	8
110011	ELLEN-FLEX Bandă etanșare I maro 7,5m	8
110618	CS TRL Banda etansare I negru 18x2mm 100m 44062550	1

### BANDĂ PENTRU SPAȚII MICI PROFIL „K”

- Bandă adezivă din cauciuc EPDM.
- Spațiu de etanșare: 2 ÷ 3 mm.
- Culori disponibile: alb, maro.

Cod	Denumire	Buc/bax
110024	ELLEN-FLEX Bandă etanșare K alb 2x50m	1
110020	ELLEN-FLEX Bandă etanșare K alb 7,5m	8
110021	ELLEN-FLEX Bandă etanșare K maro 7,5m	8
110025	ELLEN-FLEX Bandă etanșare K maro 2x50m	1

CS = VALABIL PE COMANDĂ SPECIALĂ



### BANDĂ PENTRU SPAȚII MEDII PROFIL „P”

- Bandă adezivă din cauciuc EPDM.
- Spațiu de etanșare: 3 ÷ 5 mm.
- Culori disponibile: alb, maro.

Cod	Denumire	Buc/bax
110034	ELLEN-FLEX Bandă etanșare P alb 2x50m	1
110030	ELLEN-FLEX Bandă etanșare P alb 7,5m	8
110035	ELLEN-FLEX Bandă etanșare P maro 2x50m	1



### BANDĂ PENTRU SPAȚII LARGI PROFIL „D”

- Bandă adezivă din cauciuc EPDM.
- Spațiu de etanșare: 4 ÷ 6 mm.
- Culori disponibile: alb, maro.
- \* D-XXL – spațiu de etanșare 8 ÷ 10 mm, negru.

Cod	Denumire	Buc/bax
110046	* ELLEN-FLEX Bandă etanșare D XXL negru 70m	3
110044	ELLEN-FLEX Bandă etanșare D alb 2x50m	1
110045	ELLEN-FLEX Bandă etanșare D maro 2x50m	1

### BANDĂ PENTRU SPAȚII MICI PROFIL „K”

- Bandă autoadezivă din cauciuc EPDM.
- Etanșează spații de 2-3mm.
- Culori disponibile alb și maro.

Cod	Denumire	Buc/bax
110600	TRL Bandă etanșare K alb 100m 44057032	1
110601	TRL Bandă etanșare K maro 100m 44057012	1
110602	TRL Bandă etanșare K maro 6m 44057010	24
110616	TRL Banda etans K negru 100m 15x4mm c 44000060	1



### BANDĂ PENTRU SPAȚII MEDII PROFIL „P”

- Bandă autoadezivă din cauciuc EPDM.
- Etanșează spații de 3-5mm.
- Culori disponibile alb și maro.

Cod	Denumire	Buc/bax
110604	TRL Bandă etanșare P alb 100m 44056871	1
110605	TRL Bandă etanșare P maro 100m 44056891	1







### BANDĂ PENTRU SPAȚII LARGI PROFIL „D”

- Bandă autoadezivă din cauciuc EPDM.
- Etanșează spații de 4-6mm.
- Culori disponibile alb și maro.
- \* D-XXL – spațiu de etanșare 8 ÷ 10 mm, negru.

Cod	Denumire	Buc/bax
110606	TRL Bandă etanșare D maro 100m 44089298	1
110607	TRL Bandă etanșare D alb 100m 44089299	1
110615	* TRL Bandă etanș. D XXL 50m	1

### BANDĂ BURETE – DEPANISOL

- Bandă adezivă din burete.
- Dimensiuni: 12 × 6 mm, 9 × 6 mm.
- Culori disponibile: alb.

Cod	Denumire	Buc/bax
110058	ELLEN-FLEX Burete 12x6mm, 9m	8
110059	ELLEN-FLEX Burete 9x6mm, 9m	8



### BANDĂ UȘĂ „PRACTIC” – PROFIL PDS

- Bandă de etanșare din PVC rigid cu lamelă din cauciuc pentru uși.
- Fixare cu șuruburi.
- Culori: alb, maro.

Cod	Denumire	Buc/bax
110060	ELLEN Bandă ușă PDS șurub, cauciuc, albă 1m	10
110061	ELLEN Bandă ușă PDS șurub, cauciuc, maro 1m	10



### BANDĂ UȘĂ „DURABIL” – PROFIL ADS-B

- Bandă de etanșare din aluminiu cu perie pentru uși.
- Fixare cu șuruburi.
- Culori: argintiu.

Cod	Denumire	Buc/bax
110064	ELLEN-FLEX Bandă ușă ADS B fix șurub, Ag. 1m	10

## BANDĂ UȘĂ „CONFORT PLUS” PROFIL PDS-B-ZK

- Bandă de etanșare din PVC rigid cu perie pentru uși.
- Autofixare (adezivă).
- Culori: alb, maro, fag, cireș, stejar, nuc, mahon.

Cod	Denumire	Buc/bax
110065	ELLEN Bandă ușă PDS-B-ZK autoad, perie meranti 1m	10
110062	ELLEN Bandă ușă PDS-B-ZK autoad, perie, albă 1m	10
110067	ELLEN Bandă ușă PDS-B-ZK autoad, perie, cireș 1m	10
110066	ELLEN Bandă ușă PDS-B-ZK autoad, perie, fag 1m	10
110063	ELLEN Bandă ușă PDS-B-ZK autoad, perie, maro 1m	10
110069	ELLEN Banda usa PDS-3B-ZK autoad, perie, transpa renta 1m	10



## BANDĂ UȘĂ GARAJ – PROFIL IBS

- Bandă de etanșare din aluminiu cu perie pentru uși de garaj
- Fixare cu șuruburi
- Culori: argintiu

Cod	Denumire	Buc/bax
110152	Ellen Profil AL cu perie pt garaj IBS 31 250cm	10
110154	Ellen Profil AL cu perie pt garaj IBS 50 250cm	10
110155	Ellen Profil AL cu perie pt garaj IBS 80 100cm	10
110153	ELLEN Profil Al cu perie pt garaj IBS 50 100cm	10
110147	ELLEN Profil Al cu perie pt garaj IBS 31 1m	10
110070	ELLEN Profil Al cu perie 18mm IDS B Ag. 1m	10
110156	Ellen Profil AL cu perie pt garaj IBS 80 250cm	10



## BANDĂ UȘĂ GARAJ – PROFIL ADS

- Bandă de etanșare din aluminiu cu lamela cauciuc pentru uși de garaj
- Fixare cu șuruburi
- Culori: argintiu

Cod	Denumire	Buc/bax
110146	ELLEN Profil Al cu lamela ADS GL ZW 2,5m	10

= VALABIL PE COMANDĂ SPECIALĂ



**Alege. Mixează.  
Colorează.**

**Întotdeauna cu...**



**4.384**  
**NUANȚE**  
**DISPONIBILE**



**TERMICO**

Plasă fibră de sticlă

Colțare, distanțiere

Profile

Dibluri, bride

Profile ghidaj

Racorduri

**TEMAD** 

ACCESORII PENTRU  
IZOLAȚII TERMICE ȘI  
GIPS-CARTON



## Avantajele utilizării plasei din fibră de sticlă la interior:

- Sporește rezistența suprafețelor la șocuri
- Economie de timp pentru lucrările de finisaj
- Indicator optic pentru aplicarea rapidă și uniformă a gletului

Consum scăzut de glet de până la

**20-30%**

Permite placarea cu faianță a pereților de grosime mică

**< 15 cm**

### PLASĂ DIN FIBRĂ DE STICLĂ PENTRU TENCUIELI MECANIZATE

- Plasă din fibră de sticlă pentru armarea tencuielilor la interior/ exterior
- Utilizată atât pentru tencuielile aplicate mecanizat cât și manual
- Îmbunătățește rezistența mecanică a tencuielilor
- Gramaj: 110 g/mp
- Dimensiune ochiului de plasă: 10x10mm
- Culoare: alb/ albastru

Cod	Denumirile produselor	Buc/bax	Lungime
520738	Plasa fibra sticla INTERIOR tencuieli mecanizate 110g/mp, 1x50ml 50mp	1	50

### PLASĂ DIN FIBRĂ DE STICLĂ PENTRU IZOLAȚII TERMICE INTERIOARE

- Plasă din fibră de sticlă utilizată la finisaje și izolații interioare
- Armarea tencuielilor la interior și exterior
- Îmbunătățește rezistența mecanică a tencuielilor
- Gramaj: 125g/mp
- Dimensiunea ochiului de plasă: 5x5mm
- Culoare: roșu

Cod	Denumirile produselor	Buc/bax	Lungime
520746	Plasa fibra sticla rosie INTERIOR 125gr/mp, 1x50m	1	50



**CS** = VALABIL PE COMANDĂ SPECIALĂ

## PLASĂ DIN FIBRĂ DE STICLĂ PENTRU FINISAJE INTERIOARE

- Se utilizează, în mod special, atunci când finisajul este pe bază de gips și în cazul interacțiunilor dintre materiale cu coeficienți de dilatare diferiți, distribuind în mod uniform tensiunile la care sunt supuse
- Se utilizează pentru rigidizarea pereților de separare la interior
- Corectarea și prevenirea apariției fisurilor la pereți și tavane
- Renovarea pereților caselor vechi fără a mai fi necesară îndepărtarea tencuiei existente
- Ajută la aplicarea de gleturi/renovări în zona arcadelor/boltelor și a tavanelor în mai multe ape
- Pentru reparații pereți vechi sau noi (beton/ cărămidă/ plăci gips-carton) - 50/ 70/ 90 g/m<sup>2</sup>
- Se utilizează și pentru reparațiile la pereții de gips-carton existenți, degradați (găuri, fisuri, crăpături)

Cod	Denumirile produselor	Buc/bax	Lungime
520848	Plasa fibra sticla alba INTERIOR 50g/mp, 2x2mm, 50ml	1	50
520849	Plasa fibra sticla alba INTERIOR 70g/mp, 5x5 mm, 50ml	1	50



## Plasă din fibră de sticlă pentru exterior

### PLASĂ DIN FIBRA DE STICLĂ PENTRU ARMARE

- Se utilizează la exterior și asigură o rezistență și flexibilitate sporită tencuieiilor exterioare, atât aplicate în strat gros cât și subțire
- Se utilizează la exterior pentru toate tipurile de izolații termice pe bază de polistiren, vată minerală sau alte plăci termoizolante
- Agrementare INCD URBAN INCERC- CLUJ 001SC-04/750 - 2019
- Dimensiuni ochi: 5x5mm
- Culori disponibile: alb, portocaliu

Cod	Denumirile produselor	Buc/bax	Lungime
520736	Plasa fibra sticla alba PREMIUM 145g/mp, 5x5mm, 1x50m	1	50ml
520737	Plasa fibra sticla alba PREMIUM 160g/mp, 5x5mm, 1x50m	1	50ml
520772	Plasa fibra sticla alba PREMIUM 145g/mp, 5x5mm, 1x10m	1	10ml
520773	Plasa fibra sticla alba PREMIUM 145g/mp, 5x5mm, 1x20m	1	20ml
520836	Plasa fibra sticla portocalie PREMIUM 145g/mp, 5 x5mm, 1x50m	1	50ml
520837	Plasa fibra sticla portocalie PREMIUM 160g/mp, 5 x5mm, 1x50m	1	50ml
520776	Plasa fibra sticla portocalie PREMIUM 145g/mp, 5x5mm, 1x10m	1	10ml
520777	Plasa fibra sticla portocalie PREMIUM 145g/mp, 5 x5mm, 1x20m	1	20ml



### PLASA FIBRA DE STICLA TOP QUALITY ETAG004 - 117S 145 GR MP5X5MM, 1X50M

- Se utilizează la exterior și asigură rezistență și flexibilitate sporită tencuieiilor exterioare, atât aplicate în strat gros cât și subțire
- Se utilizează la exterior pentru toate tipurile de izolații termice pe bază de polistiren, vată minerală sau alte plăci termoizolante
- Dimensiuni ochi: 5x5mm
- Produs certificat ETA (european Technical ASSESSMENT) ETA 16/0546 DIN 18.12.2018 cu prevederile Documentului European de Performanta EAD-040016-00-0404
- Culoare: verde

Cod	Denumirile produselor	Buc/bax	Lungime
520795	Plasa fibra de sticla TOP QUALITY ETAG004 - 117S 145 gr mp5x5mm, 1x50m	1	50ml

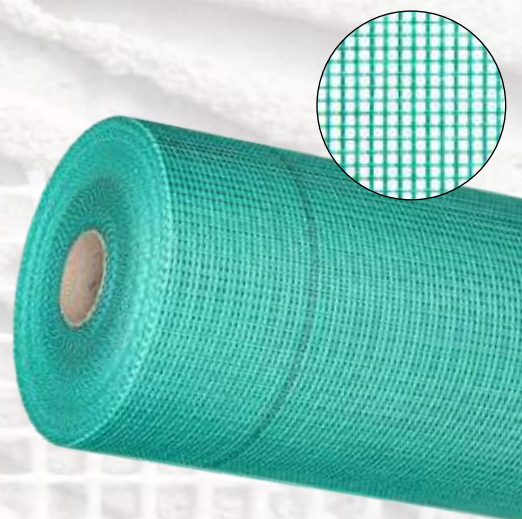



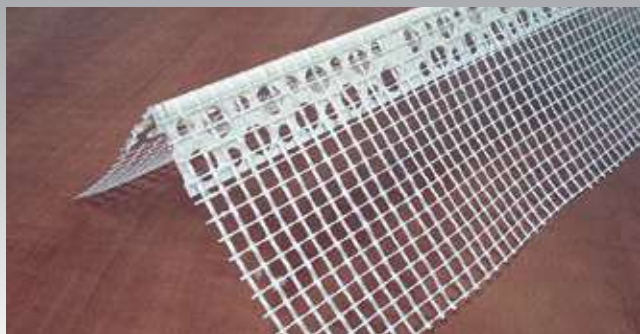

## COLȚAR PVC CU PLASĂ

Cod	Denumire	Buc/bax	Dim. plasă	Lungime
517287	Colțar PVC plasa 7x7 2,5m	25	7x7mm	2,5m
515612	Colțar PVC cu plasa 7x7 3m	25	7x7mm	3m
516322	Colț PVC plasa 10x15x2,5m	25	10x15mm	2,5m
515348	Colțar PVC cu plasa 10x10 2,5m	25	10x10mm	2,5m
515685	Colțar PVC cu plasa 10x10 2m	25	10x10mm	2m
515349	Colțar PVC cu plasa 10x10 3m	25	10x10mm	3m
515361	Colț PVC 23x23 plasa galbena 10X10 2,5m	25	10x10mm	2,5m
515363	Colț PVC 23x23 plasa galbena 10X10 3m	25	10x10mm	3m



## COLȚAR ALUMINIU CU PLASĂ

Cod	Denumire	Buc/bax	Grosime	Dim. plasă	Lungime
515261	Colțar Al cu plasa 10x10 2,5m	25	0,3mm	10x10mm	2,5m
515260	Colțar Al cu plasa 10x10 2m	25	0,3mm	10x10mm	2m
515262	Colțar Al cu plasa 10x10 3m	25	0,3mm	10x10mm	3m
515359	Colțar Al 23 și plasa 10x10 2,5m	25	0,3mm	10x10mm	2,5m
516366	Colț Al 23x23 plasa 10x10 2m	25	0,3mm	10x10mm	2m
515360	Colț Al 23x23 plasa 10x10 3m	25	0,3mm	10x10mm	3m
517752	Colț Al ECO plasa 7x7 2,5m	50	0,27mm	70x70mm	
517751	Colț Al ECO plasa 7x7 3m	50	0,27mm	70x70mm	



## COLȚAR DIN ALUMINIU PERFORAT

Cod	Denumire	Buc/bax	Grosime	Dim. colțar	Lungime
515214	Colțar Al fara plasa 2,5m	50	0,3mm	20x20mm	2,5m
515199	Colțar Al fara plasa 2m	50	0,3mm	20x20mm	2m
515184	Colțar Al fara plasa 3m	50	0,3mm	20x20mm	3m
515362	Colț tabla alu zinc 25x25 2,5m	50	0,3mm	25x25mm	2,5m
517848	Colț Al ECO fără plasă 2m	50	0,27mm	18x18mm	2,5m
517849	Colț Al ECO fără plasă 2,5m	50	0,27mm	18x18mm	2m
517850	Colț Al ECO fără plasă 3m	50	0,27mm	18x18mm	3m



## COLȚAR PVC

Cod	Denumire	Buc/bax	Dim. colțar	Lungime
515505	Colțar PVC 2,5m	50	25x25mm	2,5m
515506	Colțar PVC 3m	50	25x25mm	3m

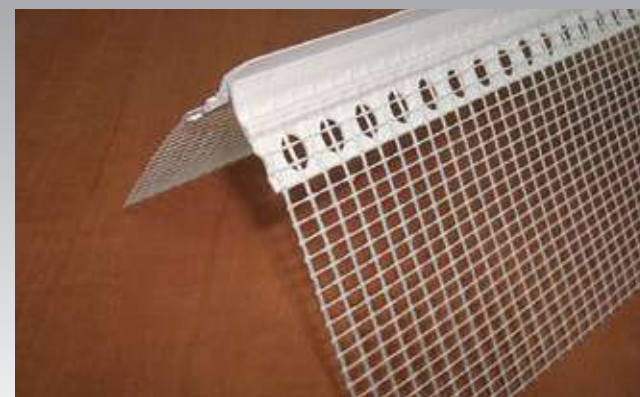

## PROFIL PVC CU PICURĂTOR

Cod	Denumire	Buc/bax	Lungime
515442	Profil PVC cu picurator 2,5m	25	2,5m



## COLȚAR ALUMINIU 23X23

Cod	Denumire	Buc/bax	Grosime	Dim. colțar	Lungime
514384	Colțar Al 23x23 2,5m	50	0,31mm	23x23mm	2,5m
514390	Colțar Al 23x23 2m	50	0,31mm	23x23mm	2m
516365	Colțar Al 23x23 3m	50	0,31mm	23x23mm	3m

**CS** = VALABIL PE COMANDĂ SPECIALĂ



### COLȚAR ALUMINIU PREMIUM

Cod	Denumire	Buc/bax	Grosime	Dim. colțar	Lungime
515350	Colțar AL Premium 30x30x0,35mm 2,5m	50	0,35mm	30x30mm	2,5m
515358	Colțar AL Premium 30x30x0,35mm 3m	50	0,35mm	30x30mm	3m
516358	Colț Al Premium 30x30x0,35mm 2m	50	0,35mm	30x30mm	2m



### PROFIL DIN PVC PENTRU ARCADĂ

Cod	Denumire	Buc/bax	Dim. profil	Lungime
515424	Colțar PVC pt. arcade 2,5m	25	25x25mm	2,5m
515434	Colțar PVC pt. arcade 3m	25	25x25mm	3m



### PROFIL PENTRU TENCUIALĂ

Cod	Denumire	Buc/bax	Dim. profil	Lungime
515437	Profil tencuiala 2,5m 36x36	25	36x36mm	2,5m
515438	Profil tencuiala 3m 36x36	25	36x36mm	3m
515508	Profil tencuiala premium 2,75m 36x36 0,5mm	25	36x36mm	2,75m



### ȘINĂ GHIDAJ

Cod	Denumire	Buc/bax	Dimensiune	Lungime
515439	Sina ghidaj W10 2,5m	25	10 mm	2,5m
515440	Sina ghidaj W10 3m	25	10 mm	3m
517258	Sina ghidaj W6 2,5m	25	6 mm	2,5m
515259	Sina ghidaj W6 3m	25	6 mm	3m



### PROFIL SOCLU

Cod	Denumire	Buc/bax	Dim. profil	Lungime
515452	Profil soclu 53mmx2,5m	20	53mm	2,5m
515451	Profil soclu 53mmx2m	20	53mm	2m
515524	Profil soclu 83mmx2,5m	20	83mm	2,5m
515459	Profil soclu 103mmx2,5m	20	103mm	2,5m
515458	Profil soclu 103mmx2m	20	103mm	2m
515464	Profil soclu 153mmx2,5m	20	153mm	2,5m
515457	Profil soclu 83mmx2m	20	83mm	2m



### PROFILE DIN PVC ALB PENTRU PROTECȚIA COLȚURILOR

Cod	Denumire	Buc/bax	Grosime	Dimensiune	Lungime
518008	Colț PVC protecție alb 15x15 2,9m	25	0,8mm	15x15mm	2,9m
518009	Colț PVC protecție alb 20x20 2,9m	25	1mm	20x20mm	2,9m
518010	Colț PVC protecție alb 25x25 2,9m	25	1mm	25x25mm	2,9m
518011	Colț PVC protecție alb 30x30 2,9m	25	1mm	30x30mm	2,9m
518014	Colț PVC protecție alb 40x40 2,9m 227101	25	1mm	40x40mm	2,9m
518012	Colț PVC protecție alb 50x50 2,9m	25	1,2mm	50x50mm	2,9m





## PROFIL PVC PENTRU TENCUIALĂ

Cod	Denumire	Buc/bax	Dim. profil	Lungime
518006	Profil PVC pentru tencuiala	CS 50	6 mm	2,5 m

CS = VALABIL PE COMANDĂ SPECIALĂ

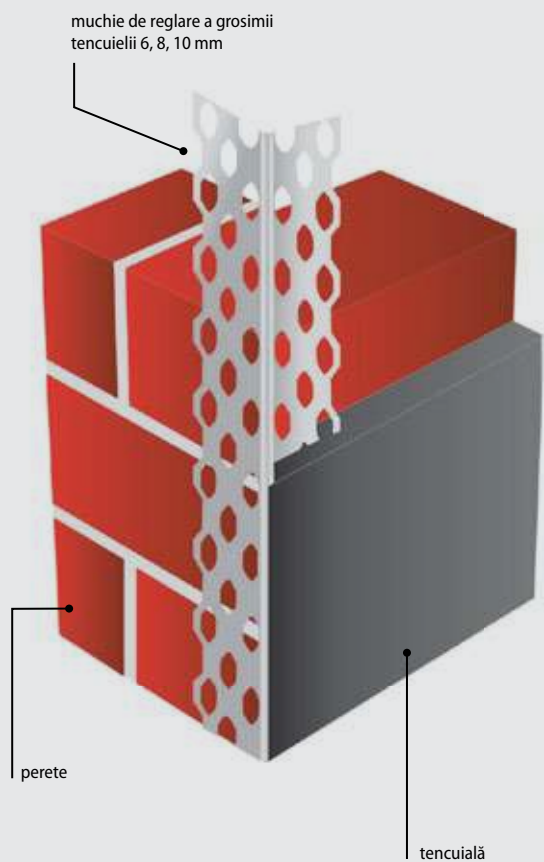

## PROFIL DILATAȚIE PENTRU SUPRAFAȚĂ PLANĂ/UNGHI

Cod	Denumire	Buc/bax	Dim. profil	Lungime
517928	Profil PVC pentru dilatație 2m	25	5-30 mm	2,0m
518005	Profil PVC dilatație unghi drept 2m	25	5-30 mm	2,0m

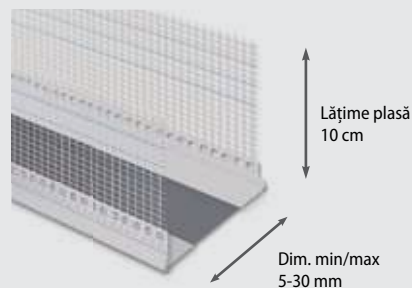
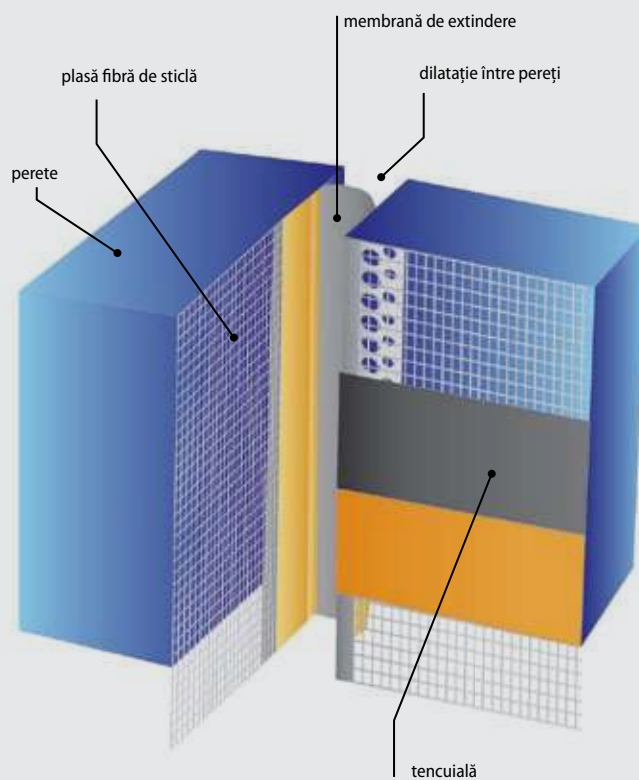



Culoarea garniturii:



## PROFIL ETANȘARE UȘI ȘI FERESTRE SIMPLU

Cod	Denumire	Buc/bax	Dim. profil	Lungime
514393	Profil etansare ferestre fara plasa 2,5m	50	6mm	2,5m
516330	Profil maro etansare ferestre fara plasa 2,5m	50	<b>CS</b> 6mm	2,5m

Aplicație: interior/exterior

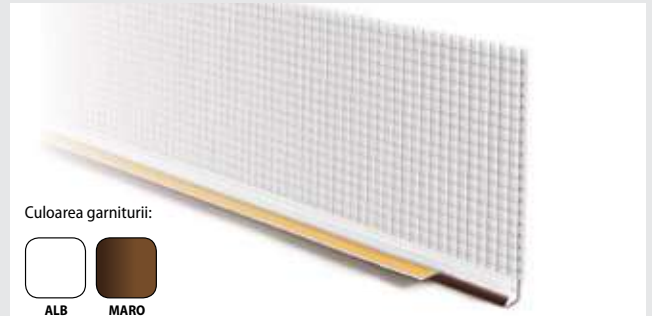
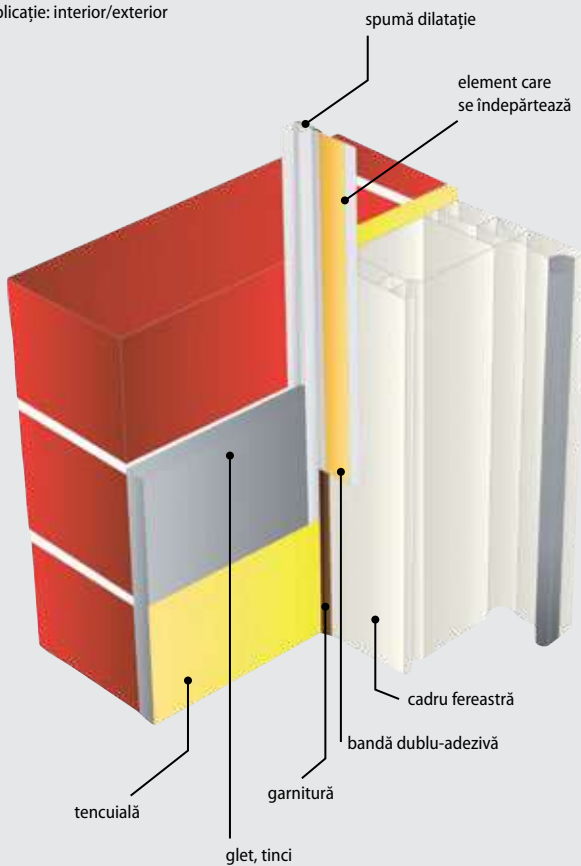

Culoarea garniturii:



## PROFIL ETANȘARE UȘI ȘI FERESTRE CU PLASĂ

Cod	Denumire	Buc/bax	Dim. profil	Lungime
514392	Profil etansare ferestre cu plasa 2,5m	20	6mm	2,5m
515272	Profil maro etansare ferestre cu plasa 2,5m	50	<b>CS</b> 6mm	2,5m

**CS** = VALABIL PE COMANDĂ SPECIALĂ

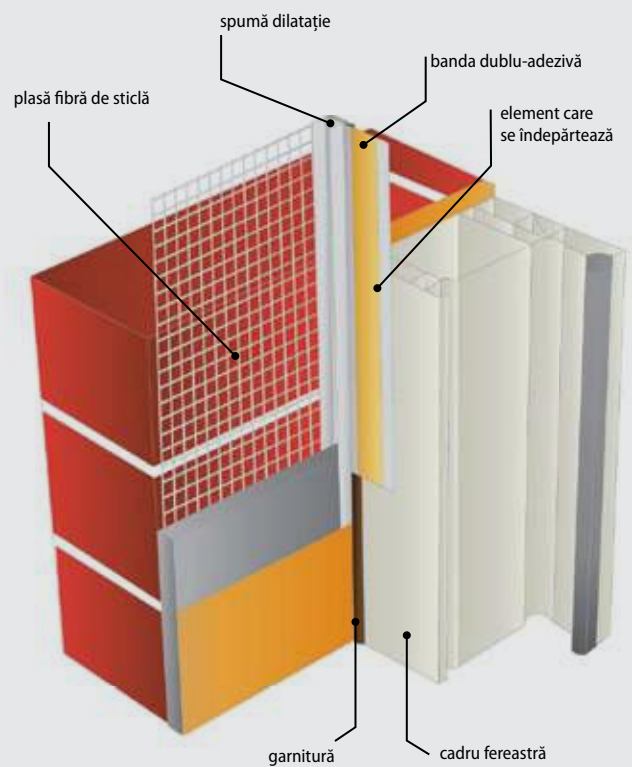

### Avantajele Profilului de Etansare:

- Nu sunt deteriorări ale tâmplăriei;
- Nu se pierde timp suplimentar pentru curățarea tâmplăriei la finalul lucrării;
- Nu se formează „punți termice”;
- Reduce din consumul de energie necesară de obicei pentru încălzirea clădirii;
- Combinație durabilă și estetică cu tâmplăria.

Are rol de garnitură-amortizor, preia din vibrațiile tocului apărute la închiderea și deschiderea ferestrelor/ușilor, a tensiunilor existente între materiale diferite.





## DIBLURI PENTRU POLISTIREN

Cod	Denumire	Buc/bax	Lungime
514165	Diblu cui metalic 115mm pt.vata/polistiren 500bc	500	115 mm
514164	Diblu cui metalic 135mm pt.vata/polistiren 500bc	500	135 mm
514166	Diblu cui metalic 155mm pt.vata/polistiren 500bc	500	155 mm
514174	Diblu cui metalic 175mm pt.vata/polistiren 500bc	500	175 mm
514171	Diblu cui metalic 195mm pt.vata/polistiren 500bc	500	195 mm
515149	Diblu polistiren 10x100 cui PVC 500buc	500	10x100 mm
515148	Diblu polistiren 10x120 cui PVC 500buc	500	10x120 mm
515270	Diblu polistiren 10x140 cui PVC 500buc	500	10x140 mm
515264	Diblu polistiren 10x160 cui PVC 500buc	500	10x160 mm
515174	Diblu polistiren 10x180 cui PVC 500buc	500	10x180 mm
515248	Diblu polistiren 10x200 cui PVC 500buc	500	10x200 mm
515265	Diblu polistiren 10x80/90 cui PVC 500buc	500	10x80/90 mm
517282	Diblu polistiren portocaliu 100/110mm 500buc	500	100/110 mm
517869	Diblu polistiren portocaliu 120mm 500buc	500	120 mm
517870	Diblu polistiren portocaliu 140/150mm 500buc	500	140/150 mm
517656	Diblu polistiren portocaliu 160mm 500buc	500	160 mm
517359	Diblu polistiren portocaliu 180mm 500buc	500	180 mm
517360	Diblu polistiren portocaliu 200mm 500buc	500	200 mm
517280	Diblu polistiren portocaliu 80mm 500buc	500	80 mm
517281	Diblu polistiren portocaliu 90mm 500buc	500	90 mm

## DIBLU POLISTIREN PE LEMN/OSB

Cod	Denumire	Buc/bax
517283	Diblu polistiren pe lemn/OSB 500buc c.7237	500



## BRIDĂ REGLABILĂ ES 125

Cod	Denumire	Buc/bax
515446	Brida ES 60/125 0.70 mm	50
514369	Brida ES 60/125 1mm	50

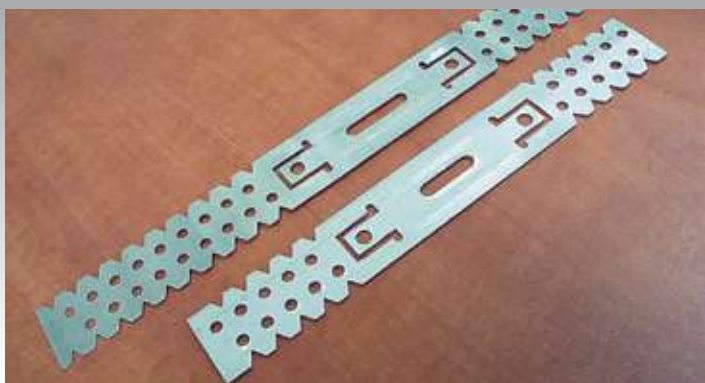



## GHIDAJE UW

- Ghidajele în formă U norma UNI sunt elemente metalice confecționate din tablă zincată, prin laminare la rece, cu grosimea de 0,5 mm sau 0,6 mm și utilizate pentru scheletul pereților despărțitori din gips-carton.
- Utilizări: primirea și transmiterea încărcărilor din scheletul metalic de susținere al pereților de gips-carton către structura de rezistență a clădirii, realizarea structurilor pentru pereți de compartimentare cu fixarea în podea și plafon, placarea pereților.

Cod	Denumire	
516343	Ghidaj UW75 grosime 0,50mm 4m	CS
515726	Ghidaj UW100 grosime 0,50mm 3m	CS
515673	Ghidaj UW100 grosime 0,50mm 4m	CS
516346	Ghidaj UW75 grosime 0,50mm 3m	CS

CS = VALABIL PE COMANDĂ SPECIALĂ



## PROFILE PORTANTE CD

- Profilele portante tip CD, realizate din tablă zincată, prin laminare la rece, cu grosimea de 0,5 mm sau 0,6 mm sunt profile de susținere a plafoanelor false, de ele fiind fixate plăcile din gips-carton. Dimensiunile acestora se potrivesc cu dimensiunile profilelor perimetrare în formă de U cu care se îmbină.
- Utilizări: realizarea plafoanelor false, mascarea rosturilor de dilatație, realizarea racordurilor la tavan, mascări din gips-carton.
- Avantaje: ușor de montat (datorită sistemului de noduri flexibil, modular), economic (chiar și pentru structuri portante cu geometrii complicate).

Cod	Denumire	Buc/bax
515541	Profil CD60 grosime 0,40mm ECO 3m	240
515542	Profil CD60 grosime 0,40mm ECO 4m	240
515543	Profil CD60 grosime 0,50mm 3m	240
515544	Profil CD60 grosime 0,50mm 4m	240
515546	Profil CD60 grosime 0,60mm 4m	240



## MONTANȚI CW

- Montanții CW norma UNI, profile de structură pentru pereții despărțitori din gips-carton, sunt elemente metalice realizate din tablă zincată, prin laminare la rece, cu grosimea de 0,5 mm sau 0,6 mm. Aceștia se montează în ghidajele UW, fiind montații verticali ai scheletului pereților din gips-carton.
- Plăcile din gips-carton se fixează de montanții CW a căror lungime urmărește înălțimile interioare uzuale la clădiri, astfel cantitatea deșeurilor din tăierea la dimensiune a profilelor să fie minimă.
- Pentru o îmbinare perfectă, fără elemente speciale, dimensiunile montanților CW se potrivesc cu cele ale ghidajelor UW.

Cod	Denumire	
515632	Montant CW100 grosime 0,50mm 3m	CS
515672	Montant CW100 grosime 0,50mm 4m	CS
516344	Montant CW75 grosime 0,50mm 4m	CS
516345	Montant CW75 grosime 0,50mm 4m	CS



## PROFILE PERIMETRALE UD

- Profilele perimetrare în formă de U, destinate plafoanelor false și pereților din gips-carton sunt elemente metalice realizate din tablă zincată, prin laminare la rece, cu grosimea de 0,5 mm sau 0,6 mm.
- Utilizări: realizarea plafoanelor cu schelet de susținere metalic, placarea pereților, montarea bordurilor de margine pentru a prelua inegalitățile peretelui, înglobarea și fixarea de pereți a profilelor de susținere la tavanele din gips-carton, realizarea racordurilor la plafoane, confecționarea măștilor și a pereților pentru instalații, mascarea rosturilor de dilatație.

Cod	Denumire	Buc/bax
515533	Profil UD30 grosime 0,4mm ECO 3m	240
515534	Profil UD30 grosime 0,4mm ECO 4m	240
515536	Profil UD30 grosime 0,50mm 3m	240
515537	Profil UD30 grosime 0,50mm 4m	240





## RACORD ÎMBINARE DUBLU

- Racordul de îmbinare dublu este o piesă de îmbinare încrucișată a profilelor portante tip CD (CD50 / CD60), confecționată prin laminare la rece din tablă zincată cu grosimea de 0.8 mm. Se utilizează în nodurile de intersecție ale profilelor portante tip CD în condiții de încărcare normală.

Cod	Denumire	Buc/bax	Grosime tablă
517648	Racord îmbinare dublu CD60/27 ACS-RID60(100bc)	100	0,8 mm



## RACORD PRELUNGIRE

- Racordul de prelungire este o piesă de legătură pentru profilele portante tip CD (CD50 / CD60), confecționată prin laminare la rece din tablă zincată de oțel, cu grosimea de 0,5 mm. Se utilizează la prelungirea elementelor de profil metalic tip CD.

Cod	Denumire	Buc/bax	Grosime tablă
517649	Racord prelungire CD60 ACS-RP60 (50bc)	50	0,5 mm

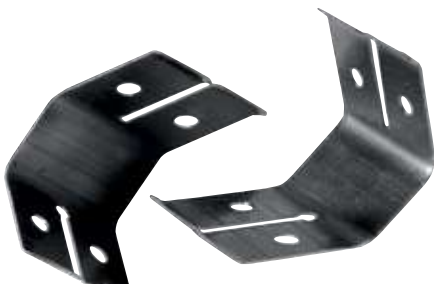

## LAMELĂ FLEXIBILĂ DUBLĂ

- Lamela flexibilă dublă pentru tija de susținere de 4 mm, este confecționată prin laminare la rece din tablă zincată de oțel, cu grosimea de 0,7 mm. Lamela intră în componența racordului suspensie cu arc. Această piesă se folosește pentru prelungirea tijelor de susținere la plafoanele casetate. Planul tavanului se poate regla din această piesă, prin translatarea telescopică a tijei.

Cod	Denumire	Buc/bax	Grosime tabla
517650	Lamela flexibila dubla LFD ACS-LFD	100	0,7 mm



## RACORD SUSPENSIE

- Racordul suspensie cu arc este o piesă de ancorare cu siguranță pentru profilele portante CD (CD50 / CD60), confecționată prin debitare și ambutisare din tablă zincată de oțel cu grosimea de 0,7 mm. Este elementul de fixare elastică pentru tijele de susținere a profilelor de tip CD ce susțin tavanul fals din gips-carton și au un grad de încărcare mediu. Forma capătului piesei este concepută astfel încât să aibă o prindere mai sigură decât piesele simple de ancorare. Tehnica de ancorare poate absorbi deformările sau mișcările obișnuite ale structurii suport fără deteriorarea plafoanelor suspendate (orizontale sau înclinate).

Cod	Denumire	Buc/bax	Grosime tablă
517647	Racord suspensie CD60 ACS-RS60A	50	1 mm



## TIRANT CU OCHI

- Tijă de susținere, confecționată prin laminare la rece din sârmă de oțel cu grosimea de 4 mm, servește la suspendarea plafoanelor false din gips-carton, împreună cu piesele de ancorare. Tija de susținere este un element de construcție longitudinal, destinat să suporte eforturile de întindere, de suspendare, împingeri horizontale ale plafoanelor, bolților, execuțiilor în formă curbă etc.

Cod	Denumire	Buc/bax	Grosime tablă	Lungime
517655	Tirant 250mm B cu ochi	100	4 mm	250 mm
517652	Tirant 375mm B cu ochi	100	4 mm	375 mm
517653	Tirant 500mm B cu ochi	100	4 mm	500 mm
517654	Tirant 750mm B cu ochi	100	4 mm	750 mm
517651	Tirant 1000mm B cu ochi	100	4 mm	1000 mm
517634	Tirant 1500mm B cu ochi	100	4 mm	1500 mm
517635	Tirant 2000mm B cu ochi	CS	4 mm	2000 mm

CS = VALABIL PE COMANDĂ SPECIALĂ



**DEKTON**

Ciocane  
Șurubelnițe  
Fierăstraie/ Cuttere  
Patenți  
Prese  
Chei reglabile



DEKTON





Cod	Buc/bax
581279	12

### CIOCAN MAGNETIC DULGHER 600 G CU COADĂ DIN FIBRĂ DE STICLĂ

- Rezistență ridicată
- Magnet pentru fixarea cuielor
- Centru din fibră de sticlă pentru absorbția șocurilor
- Forjat în matriță, întărit și călit



Cod	Buc/bax
581252	24

### CIOCAN DULGHER 560 G COADA FIBRĂ DE STICLĂ

- Rezistență ridicată
- Centru din fibră de sticlă pentru absorbția șocurilor
- Forjat în matriță, întărit și călit



Cod	Buc/bax
581251	24

### CIOCAN CAUCIUC 450 G COADĂ METAL

- Rezistență ridicată
- Cap durabil din cauciuc
- Mâner anti-alunecare ergonomic
- Ideal pentru DIY și camping



Cod	Buc/bax
581297	48

### KIT APLICARE/ÎNDEPĂRTARE SILICON, GLET DT95890

- Kit complet pentru aplicarea și îndepărtarea siliconului, gletului sau a altor etanșeazănanți.
- Conține toate formele necesare finisării perfecte.



Cod	Buc/bax
581260	48

### FIERĂSTRĂU PENTRU GIPS CARTON 150MM

- Lamă elastică din oțel călit
- Ideal pentru tăierea plăcilor de gips carton și plăcilor aglomerate MDF
- Mâner anti-alunecare



Cod	Buc/bax
581259	24

### FIERĂSTRĂU PENTRU GIPS CARTON 150MM

- 300mm
- Bomfaier foarte rezistent, având cadru durabil
- Include o lamă de 24 TPI HCS
- Mecanism de schimbare rapidă a lamei
- 2 mânere ergonomice ușor de apucat
- Mâner moale pentru confort sport



Cod	Buc/bax
581261	24

### FIERĂSTRĂU PENTRU LEMN, PVC, GIPS CARTON 500MM

- 8 TPI
- Mâner confortabil pentru apucare în siguranță
- Lama rigidă grosă reduce la minim balansul și vibrația
- Cu întrebuințări multiple, ideal pentru lemn, PVC, plastic și gips carton
- Tăiere rapidă, cu dinți ascuțiți în trei muchii cu vârf dur, ideali pentru o tăiere mai rapidă și ușoară



CDU



8 TPI

SURE-GRIP  
COMFORT HANDLE

THICK  
RIGID BLADE  
MINIMISES 'WHIP'  
AND VIBRATION

MULTIPURPOSE  
IDEAL FOR: TIMBER, PVC,  
PLASTIC, PLASTERBOARD

RAPID CUT  
TRIPLE GROUND HARDPOINT TEETH  
FOR A FASTER, EASIER CUT

Cod	Buc/bax
581264	48

### SET 2 CUTTERE 18MM, 9MM ȘI 6 LAME DE REZERVĂ DT60127

- Lamă retractabilă, pentru siguranță
- Ușor și rezistent
- Ideal pentru tăierea hârtiei, cartonului, pielii, mochetei etc.
- 3 lame de rezervă de 18 mm
- 3 lame de rezervă de 9 mm

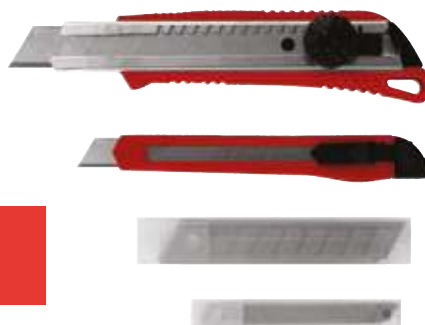



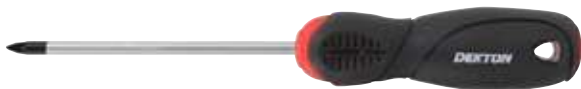

Cod	Denumire	Buc/bax
581266	Dreaptă 5mm	120
581267	PZ1	120
581268	PZ2	120
581269	PH2	120

## ȘURUBELNIȚĂ MAGNETICĂ 100MM

- Oțel Cr-V dur
- Vârf magnetic
- Mâner din cauciuc pentru apucare în siguranță



Cod	Buc/bax
581270	48

## ȘURUBELNIȚĂ UNIVERSALĂ CU CAP UNIC PENTRU PH SI PZ 1,2,3

- Șurubelniță universală cu mâner ergonomic pentru apucare în siguranță
- Oțel S2 ultra rezistent
- 1 bit, 6 dimensiuni: Phillips și Pozidriv
- PH1, PH2, PH3, PZ1, PZ2 & PZ3
- Ajută la evitarea deteriorării capetelor de șurub

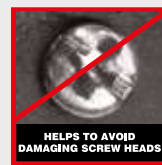
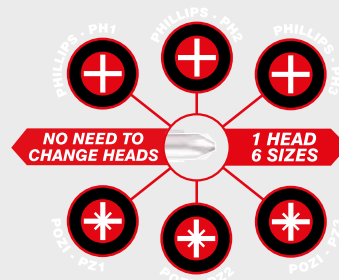

Cod	Buc/bax
581272	24



## SET 6 ȘURUBELNIȚE IZOLATE, MAGNETICE PH ȘI DREPTE

- 6 șurubelnițe izolate
- cu biți magnetici și mânere ergonomice
- Include:
- Dreaptă: 3mm x 75mm
- 5mm x 100mm
- 6mm x 150mm
- Phillips: PH0 x 75mm
- PH1 x 100mm
- PH2 x 150mm



Cod	Buc/bax
581271	12



## SET 8 ȘURUBELNIȚE MAGNETICE PH ȘI DREPTE

Include dimensiunile:

- PH1 x 80mm
- PH2 x 38mm
- PH1 x 150mm
- PH2 x 100mm
- 4,0 x 80mm
- 5,5 x 38mm
- 6,5 x 125mm
- 8,0 x 150mm





Cod	Buc/bax
581258	Capsator metalic tapiterie 40
581280	Capse 6mm, 7mm 1000

### CAPSATOR METALIC TAPIȚERIE 4-8MM +100 CAPSE

- Ideal pentru tapițerie, izolație mochetă, DIY și birouri
- Compatibilitate: capse 4mm-8mm
- Compatibil cu capse stil săgeată JT21\*
- Include 100 capse
- Blocare mâner pentru siguranță
- Operare continuă cu o mână
- Corp durabil din oțel cu șurub de reglare impact
- Include integrat un dispozitiv de scos capse



Cod	Buc/bax
581274	48

### TĂIETOR ȚEVI CUPRU 3-32MM + ROATĂ REZERVĂ

- Pentru utilizare DIY și profesională
- Deschidere reglabilă
- Include roțiță de tăiere de rezervă
- Include alezor pentru curățarea bavurilor interne
- Ideal pentru tăierea țevelor din cupru
- De la 3mm la 32mm



Cod	Buc/bax
581253	48

### PATENT-CLEȘTE COMBINAT 200MM

- Rezistență ridicată
- Mânere anti-alunecare
- Muchie întărită prin inducție
- Oțel carbon tratat la cald



Cod	Buc/bax
581254	48

### CLEȘTE CU TĂIȘ LATERAL 200MM

- Rezistență ridicată
- Mânere anti-alunecare
- Muchie întărită prin inducție
- Oțel carbon tratat la cald



Cod	Buc/bax
581290	48

### SUPORT ERGONOMIC DE ȘLEFUIT PENTRU HÂRTIE ABRAZIVĂ

- Mecanism cu cleme pentru fixarea rapidă, ușoară și sigură a hârtiei abrazive.
- Suprafață căptușită cu spumă, pentru un contact uniform cu hârtia abrazivă.
- Greutate redusă și formă ergonomică pentru ușurință în utilizare.



Cod	Buc/bax
581292	30

### ȘPACLU „SOFT GRIP” ERGONOMIC, INOX 200MM DT60170

- Lamă de inox cu lungime de 200mm.
- Ideal pentru finisarea rapidă și eficientă a suprafețelor mari.
- Mâner ergonomic cauciucat pentru utilizare profesională intensă.



Cod	Buc/bax
<b>581295</b>	36



### PERIE SÂRMĂ PROFESIONALĂ CU DOUĂ MÂNERE „SOFT GRIP”

- Mânerele cauciucate asigură confort la atingere.
- Operare cu două mâini.
- Forma ergonomică oferă ușurință în utilizare.
- Perii din sârmă tratată pentru rezistență mărită la abraziune și la oxidare

#### MULTIFUNCȚIONALĂ

Acoperire cu alamă	Oțel carbon	Nylon
Ideală pentru curățarea bujiilor	Ideală pentru îndepărtarea ruginii și exfolierii	Ideală pentru caponare și lucrări de finețe

Cod	Buc/bax
<b>581296</b>	48



### AMESTECĂTOR PROFESIONAL PENTRU VOPSEA/ADEZIV

- Se potrivește la orice mașină de găurit.
- Prindere hexagonală.
- Pentru amestecarea fără stropire a vopselei lavabile și a adezivilor.
- Volum maxim de amestecat: 25 l

Mixează repede și sigur

Pentru folosirea cu mașini de înșurubat și găurit electrice

Viteze între 200 și 700 RPM, în funcție de materialul amestecat



INSTALEAZĂ APLICAȚIA ȘI **COMANDĂ RAPID**  
PRODUSE DIN PORTOFOLIUL TEMAD





**K** **KAPRO**<sup>®</sup>  
TOOLS WITH VISION

Nivele cu bulă de aer

Nivele cu laser

Dreptare și echere

Linii de cretă

Rulete

**TEMAD** 



**Patented**



## NIVELĂ 789 (781P) GENESIS

- Nivelă compactă cu bulă de aer.
- Plumb Site® Dual-View™ – vizor tip „periscop” (pentru vizualizare directă și din lateral).
- 2 sau 3 bule de aer în sticlă acrilică.
- Suprafață rectificată în lungime de până la 48” (120 cm).
- Amortizoare de șoc la capete.
- Precizia nivelării 0,5 mm/m.



Vizor tip „periscop”



0,5 mm/m



Rezistență la șocuri mecanice



Cu magneti



Vizor Plumb Site® Dual-View™



Prindere magnetică (Model 781-40PM)

2,4" (6cm)

Cod	Denumire	Lungimi	Buc/bax
740008	KAPRO Nivelă 789-40P 40cm 2 bule	16" (40cm)	10
740009	KAPRO Nivelă 789 -40P 60cm 2 bule	24" (60cm)	10
740010	KAPRO Nivelă 789 -40P 80cm 2 bule	32" (80cm)	10
740011	KAPRO Nivelă 789 -40P 100cm 2 bule	40" (100cm)	10
740012	KAPRO Nivelă 789 -40P 120cm 2 bule	48" (120cm)	10
740013	KAPRO Nivelă 789 -40P 150cm 2 bule	60" (150cm)	3
740015	KAPRO Nivelă mag 789 -40PM 60cm 2 bule	24" (60cm)	3
740016	KAPRO Nivelă mag 789 -40PM 120cm 2 bule	48" (120cm)	3
740052	KAPRO Nivelă mag 789 -40PM 100cm 2 bule	40" (100cm)	10
740051	KAPRO Nivelă mag 789 -40PM 80cm 2 bule	32" (80cm)	10

## NIVELA 227

- Nivelă compactă cu bulă de aer.
- 3 bule de aer pentru măsurare orizontală, verticală și în unghi de 45°.
- Canelură magnetică în formă de „V” pentru țevi și conducte.
- Amortizoare de șoc din cauciuc la capete.

Cod	Denumire	Lungimi	Buc/bax
740024	KAPRO Nivelă 227C 23cm 3 bule	9" (23 cm)	10



Rezistență la șocuri mecanice



Cu magneti



1,6" (4cm)

## NIVELA 779 SPIRIT

- Nivelă compactă cu bulă de aer.
- 2 sau 3 bule de aer în sticlă acrilică.
- Suprafața rectificată în lungime de până la 48” (120 cm).
- Amortizoare de șoc din cauciuc la capete.
- Precizia nivelării 0,5 mm/m.
- Disponibil și în varianta magnetică.



0,5 mm/m



Rezistență la radiații UV



Rezistență la șocuri mecanice



Amortizoare de șoc la capete



Cu magneti

2" (5cm)

Cod	Denumire	Lungimi	Buc/bax
740025	KAPRO Nivelă 779-40 40cm 2 bule	16" (40 cm)	10
740026	KAPRO Nivelă 779-40 50cm 2 bule	20" (50 cm)	10
740027	KAPRO Nivelă 779-40 60cm 2 bule	24" (60 cm)	10
740028	KAPRO Nivelă 779-40 80cm 2 bule	32" (80 cm)	10
740029	KAPRO Nivelă 779-40 100cm 2 bule	40" (100 cm)	10
740030	KAPRO Nivelă 779-40 120cm 2 bule	48" (120 cm)	10
740031	KAPRO Nivelă 779-40 150cm 2 bule	60" (150 cm)	10
740032	KAPRO Nivelă 779-40 180cm 2 bule	72" (180 cm)	10
740033	KAPRO Nivelă 779-40 200cm 2 bule	80" (200 cm)	12
740102	KAPRO Nivelă mag 779-40M 100cm 2 bule	40" (100 cm)	10
740100	KAPRO Nivelă mag 779-40M 60cm 2 bule	24" (60 cm)	10
740101	KAPRO Nivelă mag 779-40M 80cm 2 bule	32" (80 cm)	10

## NIVELA 108 PENTRU INSTALATORI

- Nivelă pentru instalații sanitare.
- 2 bule în sticlă acrilică, sigilată cu rășină epoxidică:
  - 1 bulă verticală cu vizor Plumb Site® Dual-View™ vizor tip „periscop” (pentru vizualizare directă și din lateral).
  - 1 bulă orizontală cu linii gradate până la 2%.
- 5 marcatori în profilul nivelei în punctele standard de instalare chiuvetă:
  - 280 mm pentru atașarea chiuvetei în perete;
  - 150 mm pentru amplasarea robinetului;
  - 75 mm pentru conductele de apă sub chiuvetă.
- Precizie 0,5mm/m.
- Amortizoare de șoc la capete.
- Profil dreptunghiular din aluminiu ranforsat.

Cod	Denumire	Lungimi	Buc/bax
740098	KAPRO Nivelă 108 70cm pt. instalatori	70cm	10



0,5 mm/m



Vizor tip „periscop”



## NIVELĂ 773 PENTRU GIPS-CARTON

- Nivelă cu profil de aluminiu cu fante pentru profile și marcatori la 40 și 60cm pentru poziționarea profilelor standard
- Fante pentru profile cu magneți din pământuri rare – introduceți și mențineți profilele din metal pentru deplasare și fixare ușoară și rapidă
- Găsiți profilele din spatele plăcilor de gips carton cu marcatorii de poziționare din lateralul nivelei.
- Bule în sticlă acrilică, sigilată cu rășină epoxidică:
  - 1 bulă verticală Plumb Site® Dual-View™
  - 1 bulă orizontală
- Suprafață rectificată
- Amortizoare de șoc la capete
- Precizie: 0,5mm/m

Cod	Denumire	Lungimi	Buc/bax
740097	KAPRO Nivelă MAG773 90cm pt. pereti gips-carton	90cm	10



0,5 mm/m



Vizor tip „periscop”



Cu magneți







## NIVELĂ 920 PENTRU PLĂCI CERAMICE ȘI STICLĂ

- 2 bule de aer în sticlă acrilică
- Plumb Site® Dual-View™ vizor tip „periscop” (pentru vizualizare directă și din lateral)
- Suprafață rectificată
- Corp din aluminiu foarte rezistent
- Amortizoare de șoc din cauciuc la capete
- Precizie 0.5 mm/m

Cod	Denumire	Lungimi	Buc/bax
740019	KAPRO Nivelă specială const 920-10 60cm 2 bule	60cm	10



0,5 mm/m



Vizor tip „periscop”



## NIVELĂ 987XL SATURN™

- 2 bule de aer acrilice verticale și 1 bulă de aer orizontală mărită pentru o vizibilitate mai bună.
- Precizie: < 0.5 mm/m, certificată VPA.
- Suprafață rectificată până la 120cm.
- Profil ranforsat pentru menținerea rigidității și acurateții, în condiții dure de exploatare, pe toată durata de viață.
- Capete din cauciuc pentru protecția la șocuri în cazul căderilor accidentale.
- Mâner ergonomic cauciucat pentru utilizare confortabilă.

Cod	Denumire	Buc/bax
740130	KAPRO Nivelă 987XL 60cm 3 bule	10
740131	KAPRO Nivelă 987XL 80cm 3 bule	10
740132	KAPRO Nivelă 987XL 100cm 3 bule	10
740133	KAPRO Nivelă 987XL 120cm 3 bule	10





## NIVELĂ 705 OPTIVISION

- 1 bulă de aer acrilică verticală și 1 bulă de aer orizontală OPTIVISION®: roșie, pe fundal alb pentru o vizibilitate excelentă chiar și în condiții de lumină slabă sau poziție înclinată.
- Precizie: < 0.5 mm/m, certificată VPA.
- Profil ranforsat pe toate fețele, chiar și deasupra bulei, pentru menținerea rigidității și acurateții.
- Suprafață rectificată.
- Capete din cauciuc pentru protecția la șocuri în cazul căderilor accidentale.

Cod	Denumire	Buc/bax
740130	KAPRO Nivelă 987XL 60cm 3 bule	10
740131	KAPRO Nivelă 987XL 80cm 3 bule	10
740132	KAPRO Nivelă 987XL 100cm 3 bule	10
740133	KAPRO Nivelă 987XL 120cm 3 bule	10



## NIVELĂ 770 PROFESIONALĂ GRADATĂ

- Nivelă.
- 3 bule de aer
- Încinare pentru scurgere – 2%.
- Riglă de măsurare.
- Marcare ușoară – aderență ridicată pe perete.
- Tăiere în siguranță.
- Profil ultra rezistent, bulă protejată.
- Amortizoare de cauciuc la capete.

Cod	Denumire	Lungimi	Buc/bax
740120	KAPRO Nivelă 770 gradată 60cm	60cm	10
740121	KAPRO Nivelă 770 gradată 80cm	80cm	10
740122	KAPRO Nivelă 770 gradată 100cm	100cm	10





## TELEMETRU LASER 363

### CARACTERISTICI

- Rază de măsurare:
  - Interior - până la 30m (100')
  - Exterior - până la 10m (33')
- Precizie:  $\pm 0,2\text{mm/m}$
- Capac flip de identificare fascicul pentru vizibilitate ridicată și pentru protecția tastaturii
- Măsurători:
  - Suprafață
  - Volum
  - Cea mai scurtă distanță de detectare cu măsurare dinamică (continuă)
  - Mod de măsurare indirectă, utilizând Teorema lui Pitagora
- Funcții de memorie avansate
- Alegerea a 2 puncte de referință
- Alegerea a 5 unități de măsură
- Afișaj LCD cu iluminare de fundal
- Indicator baterie

Cod	Denumire	Buc/bax
740045	KAPRO telemetru LASER 363	12

## NIVELA LASER 862 CU AUTONIVELARE, 2 RAZE

- 2 linii (verticală și orizontală) ce se intersectează în unghi de  $90^\circ$
- Distanța vizibilitate interior – 20m
- Acuratețe:  $0.2\text{mm/m}$
- Mod de folosire "Tilt" pentru măsurare înclinată sau în unghi
- Magneți și curea cu scai pentru fixare
- Autoreglare :  $\pm 5^\circ$
- Filet 1/4" pentru trepid
- Dimensiuni compacte
- Include: husă textilă pentru transport

Cod	Denumire	Buc/bax
740035	KAPRO Nivelă LASER 862 cu autonivelare 2 raze	6



## NIVELĂ LASER 872 CU AUTONIVELARE, 2 RAZE+TREPIED

- 2 linii (verticală și orizontală) ce se intersectează în unghi de 90°
- Distanța vizibilitate: interior – 30m, exterior – 50m cu detector
- Acuratețe: 0.2mm/m
- Mod de folosire "Tilt" pentru măsurare înclinată sau în unghi, fiecare pas al suportului metalic reprezintă 15°
- Suport metalic cu funcție de protecție și măsurare înclinată
- Autoreglare : ±5° și semnal sonor/vizual pentru atenționare depășire nivel autoreglabil
- Filet 1/4" pentru trepid
- Carcasa cauciucată pe suport metalic rezistente la socuri
- Dimensiuni compacte
- Include: husă textilă pentru transport și trepid
- Reglabil până la 120cm

Cod	Denumire	Buc/bax
740034	KAPRO Nivelă LASER 872 cu autonivelare 2 raze+trepid	6



## NIVELA LASER VERDE 870G, 2 RAZE

### CARACTERISTICI

- Linie orizontală și verticală în cruce, la 90°
  - Rază laser la interior 30m (100')
  - Rază laser la exterior 60m (200') cu detector
  - Precizie: ± 0,2mm/m (0,0002"/m)
  - Rază de auto-nivelare: ±3°
  - Mod manual
  - Avertizare sonoră și vizuală de nealinieră
  - Mod puls
  - Etanșă la apă și praf (IP65)
  - Cauciuc de protecție peste carcasa turnată
  - Sistem fixare trepid (Tripod-ready): filet 1/4"
- Include: Baterii, țintă laser, săculeț moale

### Aplicații

- Montaj plăci
- Amplasare dulapuri
- Proiecte la exterior și instalare punți

Cod	Denumire	Buc/bax
740124	KAPRO Nivelă laser verde 870G IP65 2 raze	6





**DREPTAR 153 CU BULE ȘI MÂNER**

- Dreptar cu bulă și mânere din aluminiu eloxat cu suprafața tratată Easy Clean™ pentru o curățire ușoară.
- Caracteristici: secțiune dreptunghiulară foarte rezistentă; grosime pereți 2mm, lățime 100mm.

Cod	Denumire	Lungimi	Buc/bax
740086	KAPRO Dreptar 153 cu bule și mâner	200cm	10
740087	KAPRO Dreptar 153 cu bule și mâner	250cm	10
740088	KAPRO Dreptar 153 cu bule și mâner	300cm	10

**DREPTAR 152 FĂRĂ BULE ȘI MÂNER**

- Dreptar simplu din aluminiu eloxat cu suprafața tratată Easy Clean™ pentru o curățire ușoară.
- Caracteristici: secțiune dreptunghiulară; rezistentă; grosime pereți 1mm, lățime 100mm.

Cod	Denumire	Lungimi	Buc/bax
740080	KAPRO Dreptar 152 fără bule și mâner	250cm	10
740081	KAPRO Dreptar 152 fără bule și mâner	200cm	10
740082	KAPRO Dreptar 152 fără bule și mâner	300cm	10

**DREPTAR 154 PROFIL TRAPEZ**

- Dreptar profil trapez din aluminiu eloxat cu suprafața tratată Easy Clean™ pentru o curățire ușoară.
- Caracteristici: secțiune trapezoidală; grosime pereți 1.3mm, lățime 97.5mm.

Cod	Denumire	Lungimi	Buc/bax
740092	KAPRO Dreptar 154 profil trapez	200cm	10
740093	KAPRO Dreptar 154 profil trapez	250cm	10

**ECHER 309**

- Echer cu mâner din polimer rezistent la impact.
- Linie din oțel inoxidabil cu gravură permanentă.
- Poate fi utilizat în unghiuri de 22,5°, 45°, 67,5° și 90° pentru rame.
- Gradare inch/cm.
- Punct de marcare cu creionul.

Cod	Denumire	Lungimi	Buc/bax
740070	KAPRO Echer 309 25cm	25cm	10
740071	KAPRO Echer 309 40cm	40cm	10





## LINIE CRETĂ 211

- Linie de cretă cu fir bicomponent (bumbac – pentru absorbție cretă și sintetic pentru rezistență).
- Lungime 20m.
- Ergonomic atât pentru stângaci, cât și pentru dreptaci.
- Orificiul de alimentare cu cretă este prevăzut cu diafragmă pentru o realimentare curată, fără praf.
- Cârligul se poate fixa ușor (prin apăsare cu mâna – fără ciocan, cuie, etc) în plăcile de gips-carton.

Cod	Denumire	Lungimi	Buc/bax
740094	KAPRO linie creta 211	20m	10



## LINIE CRETĂ 214 PROFI

- Linie de cretă cu recuperare de 6 ori mai rapidă a firului (tip mulinetă).
- Conține pe sfoară o mini-nivelă cu bulă pentru verificarea măsurării înainte de marcare.
- Firul este bicomponent (bumbac – pentru absorbție cretă și sintetic pentru rezistență).
- Lungime 30m.
- Ergonomic atât pentru stângaci, cât și pentru dreptaci.
- Orificiul de alimentare cu cretă este prevăzut cu diafragmă pentru o realimentare curată, fără praf.
- Cârligul se poate fixa ușor (prin apăsare cu mâna – fără ciocan, cuie etc) în plăcile de gips-carton.

Cod	Denumire	Lungimi	Buc/bax
740095	KAPRO linie creta 214PROFI	30m	10



## RULETĂ 510

- Lamă dublă, tipărită față-verso pentru citire orizontală și verticală
- Imprimare triplă colorată pentru citire rapidă și ușoară
- Rezistență la abraziune datorită acoperirii cu nailon
- Lamă autoblocantă cu buton de recuperare
- Cârlig magnetic dublu
- Extensie excelentă a lamei
- Clemă robustă pentru centură
- Design ergonomic
- Rezistență la impact

Cod	Denumire	Lungimi	Buc/bax
740037	KAPRO Ruleta 510 5m	5m	12



## RULETA 500

- Excelentă extindere a benzii cu posibilitate de blocare.
- Sistem de prindere de centură.
- Carcasă din metal.
- Dimensiuni: 3 m.

Cod	Denumire	Lungimi	Buc/bax
740043	KAPRO Ruleta 500-3; 3m	3m	12



# FLEXIBLE

UNICUL PRODUS MULTIFUNCȚIONAL  
CU **APLICATOR FLEXIBIL**  
CARE PĂTRUNDE ÎN SPAȚIILE  
GREU ACCESIBILE



## Aplicator flexibil

Poate fi modelat în forma dorită de utilizator.  
Lungimea aplicatorului flexibil 18 cm.

## Utilizare în orice poziție

Valvă specială care permite aplicarea în orice poziție (la 360°).  
Pulverizare cu jet larg sau îngust.

## Domenii de utilizare

Industria / Auto-moto / Casă și grădină / Agricultură etc.

CURĂȚĂ   LUBRIFIAZĂ   PROTEJEAZĂ   PENETREAZĂ   ÎNDEPĂRTEAZĂ UMEZEALA



[www.wd40.ro](http://www.wd40.ro)



LARO Σταματά τα Τριξίματα  
• Απομακρύνει την Υγρασία





**STANLEY**®

**BLACK+DECKER**™

**DEWALT**®

Scule cu acumulatori // Polizare // Găurire // Tăiere pendulară // Tăiere circulară  
Multifuncționale // Șlefuire // Grădină // Vopsire // Accesorii scule

Polizare | Găurire  
Scule cu acumulatori  
Tăiere pendulară | Tăiere circulară  
Șlefuire | Multifuncționale  
Vopsire/Decorare | Grădină

**TEMAD** 





**DEWALT**

**DEWALT**

## **EXPERIENTA DE PESTE 30 DE ANI**

**in proiectarea de scule electrice  
profesionale in propriul centru de  
cercetare si dezvoltare din localitatea  
Idstein, Germania**

## **EXPERIENTA DE PESTE 50 DE ANI**

**in gasirea si fabricarea de solutii  
de gaurire de clasa mondiala pentru  
industria de constructii in fabrica  
noastra din Buchberg, Germania**

### **Acestea includ:**

- **Dezvoltarea impreuna cu colegii din divizia IAR (Industrial Automotive Repair) a unui software de testare**
- **Lider al industriei - datorita centrelor de testare**
- **Metode de fabricare de ultima generatie a accesoriilor de perforare**
- **Design apreciat si premiat**

**Proiectarea si fabricarea in centrele  
noastre reprezinta o garantie ca  
solutiile de gaurire de la DEWALT  
depasses cu mult necesitatile in cele  
mai dificile aplicatii profesionale.**







## **DE CE DEWALT?**

### **STUDIUL REALIZAT PRINTRE UTILIZATORII FINALI**

În medie, vorbim an de an cu peste 20000 de utilizatori, parte a programului de analiză și dezvoltare.

O mai bună înțelegere a aplicațiilor reale pe care utilizatorii noștri le întâlnesc, ne permite să dezvoltăm caracteristici care le vor fi cu adevărat folositoare.

### **PRODUSE INOVATOARE**

Pentru a veni în sprijinul utilizatorilor și pentru a se menține lider în acest domeniu, DEWALT dezvoltă constant produse cu adevărat inovative, în toate categoriile de produse.

Puterea și robustețea sculelor noastre este recunoscută și apreciată la nivel mondial.

### **GAMA COMPLETA SI DE CALITATE DE SCULE ELECTRICE PROFESIONALE**

DEWALT folosește un serviciu independent de recenzii pentru a aduna și a distribui recenzii originale despre produse de la profesioniști reali în construcții.

### **LOIALITATEA UTILIZATORILOR**

Garantia imbatabila DEWALT și rețeaua de service asigură încrederea utilizatorilor în calitatea produselor noastre. Cei care cumpără o dată unul din produsele noastre, vor deveni utilizatori loiali DEWALT.

DEWALT este puternic implicat în multiple evenimente pentru utilizatorii finali din toată Europa - construind astfel reputația brandului nostru, generând emoții mari în jurul portofoliului divers de produse.



## SCULE CU ACUMULATORI

### BDCDC18KB-QW

Mașină de înșurubat / găurit cu  
2 acumulatori Li-Ion de 18V, 1.5Ah  
cod 755104

#### AVANTAJE

- Asigură puterea și viteza necesară de găurire în lemn, metal dar și pentru aproape toate aplicațiile de înșurubare
- Ambreiajul cu 10 poziții asigură control în toate aplicațiile de înșurubare și găurire în lemn, metal, plastic
- În repaus acumulatorul Li-Ion rămâne încărcat în proporție de 80% timp de 90 zile. Nefiind necesară încărcarea unității înaintea fiecărei utilizări
- Turație variabilă pentru un control mai bun în aplicațiile de găurire și înșurubare
- Sistemul de blocare cu arc al acumulatorului permite fixarea/ schimbarea în siguranță a acestuia
- Mânerul cauciucat anti-alunecare asigură confort în timpul utilizării
- Valiză de depozitare pentru păstrarea ordonată a mașinii de înșurubat și a accesoriilor



**2 ANI  
GARANȚIE**

LITHIUM 18V



#### DOTĂRI STANDARD

- Încărcător de 400mA
- Acumulator Li-Ion de 1.5Ah: 2 buc
- Valiză de depozitare

#### DATE TEHNICE

Tensiune	18 V
Tip acumulator	Li-Ion
Capacitate	1.5 Ah
Capacitate mandrină	1-10 mm
Capacitate maximă - lemn	25 mm
Capacitate maximă - oțel	10 mm
Turație în gol	0-650 rpm
Cuplu maxim	10.3/30 Nm

### BDCHD18K

Mașină de înșurubat / găurit cu percuție  
și acumulator Li-Ion de 18V, 1.5Ah  
cod 755118

#### AVANTAJE

- Putere și viteză pentru găurirea în lemn, metal sau pentru alte aplicații de înșurubare
- Percuție pentru înșurubare în zidărie sau BCA
- Două viteze: viteza superioară - pentru înșurubarea în lemn sau oțel, viteza inferioară - pentru control în aplicațiile de înșurubare
- Ambreiaj cu 10 poziții asigură control și precizie pentru găurire în lemn, metal, plastic și în toate aplicațiile de înșurubare
- Lumină tip LED pentru iluminat în timpul aplicațiilor de înșurubare
- Acumulatorul Li-Ion își păstrează bateria încărcată 80%, timp de 90 zile. Nu este necesară încărcarea înaintea fiecărei utilizări
- Turație variabilă pentru un control mai bun în aplicațiile de găurire sau înșurubare
- Sistem de blocare cu arc al acumulatorului glisant pentru schimbarea simplă și în siguranță a acestuia
- Mânerul cauciucat anti-alunecare asigură confort în timpul utilizării
- Valiză de depozitare, pentru menținerea ordonată a mașinii de înșurubat/găurit și a accesoriilor



**2 ANI  
GARANȚIE**

LITHIUM 18V



#### DOTARE STANDARD

- Mașina de înșurubat cu percuție, de 500W
- Acumulator Li-Ion de 18V, 1.5 Ah: 1 buc
- Valiză depozitare și transport

#### DATE TEHNICE

Tensiune	18 V
Tip acumulator	Li-Ion
Capacitate	1.5 Ah
Capacitate mandrină	1-10 mm
Percuție	Da
Capacitate maximă - lemn	25 mm
Capacitate maxima - oțel	10 mm
Turație în gol	0-360/0-1400 rpm
Cutie	Da
Cuplu maxim	17.5/40 Nm
2 trepte de viteză	Da

## BDCD12-QW

### Mașină ultra-compactă de înșurubat cu acumulator Li-Ion de 10.8V, 1.5Ah

cod 755105

#### AVANTAJE

- Mașină ultra-compactă și ușoară: ideală pentru utilizarea în zone greu accesibile
- Acumulatorul Li-Ion menține peste 80% din energie în mai mult de 90 de zile de repaus, nefiind necesară încărcarea bateriei înainte de fiecare utilizare
- Lumină tip LED pentru aplicații de înșurubat/ găurire în zone întunecoase
- Turație variabilă pentru un control mai bun în aplicațiile de găurire sau înșurubat
- Sistemul de blocare cu arc al acumulatorului permite fixarea/ schimbarea în siguranță a acestuia
- Mânerul cauciucat anti-alunecare asigură confort în timpul utilizării

#### DOTARE STANDARD

- Încărcător de 8 ore
- Acumulator Li-Ion de 10.8V, 1.5 Ah: 1 buc



**2 ANI  
GARANȚIE**

LITHIUM 10.8V

#### DATE TEHNICE

Tensiune	10.8 V
Tip acumulator	Li-Ion
Capacitate	1.5 Ah
Mandrină	Rapidă
Capacitate mandrină	1-10 mm
Capacitate maximă - lemn	25 mm
Capacitate maximă - oțel	8 mm
Mâner cauciucat	Da
Reversibil	Da
Turație în gol	0-550 rpm
Cuplu maxim	12.5/26 Nm
Intensitate acustică	74 dB(A)
Intensitate sonoră	63 dB(A)
Vibrații	<2.5 m/s <sup>2</sup>

## BDCJS18

### Fierăstrău pendular cu acumulator Li-Ion de 18V, 2.0Ah

cod 755121

#### AVANTAJE

- Asigură confortul sculelor cu acumulatori făcând parte din sistemul Li-Ion de 18V, de la Black+Decker
- Compact și cu greutate redusă asigură control și confort ridicat în utilizare;
- Asigură tăieri precise datorită vizibilității liniei de tăiere
- Permite schimbarea rapidă a pânzelor, fără cheie
- Se pot utiliza pânze T și U
- Acțiune pendulară pentru tăiere mai rapidă
- Apărătoare lamă pentru siguranță
- Comutator cu blocare în poziția Pornit pentru confort sporit în tăieri prelungite
- Tăiere unghiulară presetată între 0, 22.5 și 45°



LITHIUM 18V

**2 ANI  
GARANȚIE**



#### DOTARE STANDARD

- Fierăstrău pendular de 18V
- 1 pânză pentru lemn
- Acumulator Li-Ion de 18V, 2.0Ah: 1 buc
- Încărcător de 400mA

#### DATE TEHNICE

Sursă putere	Cu acumulator
Tensiune	18 V
Turație	Variabilă
Curse	0 - 2500 /min
Lamă cu prindere rapidă fără scule	Da
Buton de blocare întrerupător	Da
Tăiere înclinată	0, 22.5 și 45 °
Adâncime de tăiere - Lemn	55 mm
Adâncime de tăiere - Oțel	8 mm
Adâncime de tăiere - Aluminiu	20 mm
Lungime cursă	19 mm
Suflantă de praf	Da
Extragere praf	Da
Mâner cauciucat	Da
Lame	1
Intensitate sonoră	84.5 dB(A)
Intensitate acustică	95.5 dB(A)
Vibrații	6 m/s <sup>2</sup>



## POLIZARE

### BEG110-QS

Polizor unghiular, de 750W, 115mm  
cod 755107

#### AVANTAJE

- Motorul de 750W asigură un echilibru ideal între putere, greutate și dimensiune.
- Comutatorul „No-volt release” previne pornirea accidentală atunci când butonul este în poziția pornit în cazul unei căderi de tensiune. Comutatorul trebuie resetat pentru a permite funcționarea polizorului.
- Sistemul de pornire lentă reduce mișcarea polizorului la pornire crescând astfel controlul utilizatorului.
- Mâner lateral cu două poziții pentru control și siguranță suplimentare.
- Blocarea axului face schimbul accesoriilor rapid și ușor.
- Comutatorul cu blocare în poziția pornit sporește controlul și confortul utilizatorului.
- Dimensiunea discului de 115mm - este folositoare în special când se lucrează în spații restrânse.

#### DOTĂRI STANDARD

- Mâner lateral multipozițional
- Flanșă disc interioară + exterioară
- Apărătoare de siguranță



**2 ANI  
GARANȚIE**



#### DATE TEHNICE

Putere	750 W
Tensiune	230 V
Diametru disc	115 mm
Pornire lentă	Da
Turație în gol	11,000 rpm
Configurație	Body Grip
Dimensiune ax	M14
Blocare ax	Da
Tip întrerupător	Glisant
Întrerupător „Lock On”	Da
Lungime cablu	2 m
Mâner lateral	Da
Intensitate sonoră	91 dB(A)
Intensitate acustică	102 dB(A)
Vibrații	5.8 m/s <sup>2</sup>

### BEG220-QS

Polizor unghiular, de 900W, 125mm  
cod 755108

#### AVANTAJE

- Ideal pentru polizarea ruginii, tăierea capetelor șuruburilor și alte lucrări de renovare.
- Comutatorul „No-volt release” previne pornirea accidentală atunci când butonul este blocat în poziția pornit în cazul unei căderi de tensiune. Comutatorul trebuie resetat pentru a permite funcționarea polizorului.
- Sistemul de pornire lentă reduce mișcarea polizorului la pornire crescând astfel controlul utilizatorului.
- Motorul de 900W asigură un echilibru ideal între putere, greutate și dimensiune.
- Mâner lateral cu trei poziții pentru control și siguranță suplimentare.
- Blocarea axului permite schimbarea accesoriilor rapid și ușor.
- Comutatorul cu blocare în poziția pornit sporește controlul și confortul utilizatorului.
- Dimensiunea discului de 125 mm - este folositoare în special când se lucrează în spații restrânse.



**2 ANI  
GARANȚIE**



#### DOTĂRI STANDARD

- Mâner lateral multipozițional
- Flanșă disc interioară + exterioară
- Apărătoare de siguranță

#### DATE TEHNICE

Putere	900 W
Tensiune	230 V
Diametru disc	125 mm
Mâner cauciucat	Da
Turație în gol	12000 rpm
Configurație	Body Grip
Dimensiune ax	M14 mm
Blocare ax	Da
Tip întrerupător	Glisant
Întrerupător „Lock On”	Da
Lungime cablu	2 m
Mâner lateral	Da

## KG2000K - QS

Polizor unghiular mare, de 2000W, 230mm,  
cu valiză pentru depozitare și transport

cod 755117

### AVANTAJE

- Dimensiunea maximă a discului suportată este de 230 mm, necesară în aplicații de tăiere în adâncime
- Mâner lateral cu 3 poziții pentru un control suplimentar și siguranță
- Sistemul de blocare al axului permite schimbarea rapidă și ușoară a accesoriilor
- Buton de blocare pe pornit „Lock on” pentru confort și control
- Apărătoarea de protecție asigură operarea în siguranță a polizorului
- Cablul de 3 metri permite accesul la cele mai multe zone de lucru fără a mai fi necesar un prelungitor



**2 ANI  
GARANȚIE**

### DOTĂRI STANDARD

- Disc pentru polizare de 230mm

### DATE TEHNICE

Putere	2000 W
Tensiune	230 V
Diametru disc	230 mm
Mâner cauciucat	Da
Pornire lentă	Nu
Carcasa cutiei de viteze ajustabilă	Nu
Turație în gol	6500 rpm
Configurație	Cu mâner
Dimensiune ax	M14 mm
Blocare ax	Da
Tip întrerupător	Trăgaci
Buton de blocare comutator	Da
Apărătoare cu reglare rapidă fără scule	Da
Lungime cablu	3 m
Mâner lateral	Da
Valiză de depozitare și transport	Da
Accesorii suplimentare	Da
Disc diamantat	Nu
Intensitate sonoră	94.5 dB(A)
Intensitate acustică	105.5 dB(A)
Vibrații	9 m/s <sup>2</sup>





## GĂURIRE

### KR504-QS

#### Mașină de găurit cu percuție, de 500W

cod 755101

#### AVANTAJE

- Motor de 500W potrivit pentru orice aplicație de găurire casnică.
- Mecanism de percuție pentru găurire în zidărie.
- Mandrină cu cheie de calitate superioară, de 10mm.
- Buton de blocare pentru confort sporit.

#### DOTARE STANDARD

- Mașina de găurit cu percuție, de 500W



**2 ANI  
GARANȚIE**



#### DATE TEHNICE

Putere	500 W
Tensiune	230 V
Mandrină	cu cheie
Capacitate mandrină	10 mm
Percuție	Da
Lovituri pe minut	47600 bpm
Cuplu maxim	3.7 Nm
Capacitate maximă - lemn	20 mm
Capacitate maximă - oțel	10 mm
Capacitate maximă - zidărie	10 mm
Turație	1
Turație în gol	2800 rpm
Lungime cablu	2 m
Intensitate sonoră	97 dB(A)
Intensitate acustică	108 dB(A)
Vibrații	18.49 m/s <sup>2</sup>

### KR714CRES-QS

#### Mașină de găurit cu percuție, de 710W

cod 755102

#### AVANTAJE

- Motor puternic de 710W potrivit pentru aplicațiile de găurire în jurul casei
- Mecanism de percuție potrivit pentru găurirea în zidărie
- Sistemul de blocare a axului permite schimbarea rapidă și ușoară a accesoriilor
- Turația variabilă oferă mai mult control și este foarte utilă în aplicațiile de înșurubare
- Mandrină rapidă de 13mm de foarte bună calitate
- Mâner lateral pentru mai mult control
- Buton de blocare pe pornit „Lock on” pentru un confort superior

#### DOTĂRI STANDARD

- Mâner lateral
- Limitator de adâncime



**2 ANI  
GARANȚIE**



#### DATE TEHNICE

Putere	710 W
Tensiune	230 V
Mandrină	Rapidă
Capacitate mandrină	13 mm
Percuție	Da
Lovituri pe minut	47600 bpm
Cuplu maxim	4.5 Nm
Capacitate maximă - lemn	25 mm
Capacitate maximă - oțel	13 mm
Capacitate maximă - zidărie	13 mm
Reversibil	Da
Turație	Variabilă
Turație în gol	0-2800 rpm
Blocare ax	Da
Mâner lateral	Da
Limitator adâncime ajustabil	Da
Lungime cablu	3 m
Intensitate sonoră	98 dB(A)
Intensitate acustică	109 dB(A)
Vibrații	17.88 m/s <sup>2</sup>

## KD985KA

### Ciocan rotopercutor pneumatic, de 800W, 2.2J

cod 755103

#### AVANTAJE

- Putere de 800W pentru aplicații de găurire eficiente
- Performanță ridicată, mandrină SDS-Plus pentru schimbarea rapidă a accesoriilor
- Energia de impact de 1.8J permite utilizatorului să găurească în materiale dure precum betonul sau granitul
- Mecanismul de percuție pneumatic asigură între 0-5180 bătăi/ minut
- Turația variabilă asigură control suplimentar și flexibilitate
- Mânerul lateral pentru un control suplimentar
- Limitatorul de adâncime ajustabil asistă utilizatorul atunci când este necesară predeterminarea adâncimii de găurire



**2 ANI  
GARANȚIE**

#### DOTĂRI STANDARD

- Burghiu SDS+ de 8x110mm: 1 buc
- Burghiu SDS+ de 10x110mm: 1 buc
- Valiză de depozitare și transport
- Daltă 22x250mm
- Mâner lateral și limitator de adâncime
- Mandrină de 13mm cu adaptor și cheie

#### DATE TEHNICE

Putere	800 W
Tensiune	230 V
Mandrină	SDS+
Percuție	Da
Capacitate maximă - lemn	30 mm
Capacitate maximă - oțel	13 mm
Capacitate maximă - beton	24 mm
Reversibil	Da
Turație	Variabilă
Turație în gol	0-980 rpm
Lungime cablu	3 m
Limitator adâncime ajustabil	Da
Mâner secundar reglabil	Da
Întrerupător "Pornit"	Da
Valiză de depozitare și transport	Da
Intensitate sonoră	94 dB(A)
Intensitate acustică	105 dB(A)
Vibrații	10.8 m/s <sup>2</sup>

## KD1250K

### Ciocan rotopercutor pneumatic de 1250W, 3.5J

cod 755115

#### AVANTAJE

- Motorul puternic de 1250W asigură terminarea cu ușurință și eficiență a aplicațiilor
- Energia de impact de 3.5J permite găurirea eficientă și dăltuirea în beton și plăci agregate
- Mandrina SDS+ antialunecare asigură fixarea rapidă în siguranță a accesoriilor
- Mecanismul de percuție pneumatică asigură până la 4,100 bătăi pe minut
- Indicatorul uzurii periiilor permite planificarea lucrărilor de întreținere
- Comutator pentru viteza variabilă permite controlul maxim în timpul aplicațiilor
- Limitatorul de adâncime asistă utilizatorul în timpul aplicațiilor repetitive

#### DOTĂRI STANDARD

- Adaptor mandrină rotativă
- Valiză de depozitare și transport



**2 ANI  
GARANȚIE**

#### DATE TEHNICE

Putere	1250 W
Tensiune	230 V
Mandrină	SDS+
Percuție	Da
Capacitate maximă - lemn	40 mm
Capacitate maximă - oțel	13 mm
Capacitate maximă - beton	32 mm
Reversibil	N/A
Turație	N/A
Turație în gol	0 - 850 rpm
Lungime cablu	3 m
Limitator adâncime ajustabil	Da
Mâner secundar reglabil	Da
Întrerupător „Pornit”	N/A
Intensitate sonoră	93 dB(A)
Intensitate acustică	104 dB(A)
Vibrații	14.2 m/s <sup>2</sup>



## TĂIERE PENDULARĂ

### KS501-XK

Fierăstrău pendular compact,  
de 400W

cod 755106

#### AVANTAJE

- Design ergonomic pentru confort
- Lamă vizibilă pentru tăiere precisă
- Sistemul de suflare a prafului menține curată linia de tăiere
- Vibrații reduse
- Tăiere înclinată între 0 și 45 de grade
- Buton de blocare „Lock-on” pentru confort în timpul aplicațiilor de tăiere îndelungată

#### DOTĂRI STANDARD

- Fierăstrău pendular compact de 400W
- 1 lamă pentru lemn



**2 ANI  
GARANȚIE**

#### DATE TEHNICE

Putere	400 W
Tensiune	230 V
Turație	Single
Curse	3000 /min
Buton de blocare întrerupator	Da
Tăiere înclinată	0 sau 45°
Adâncime de tăiere - lemn	65 mm
Adâncime de tăiere - oțel	5 mm
Adâncime de tăiere - Aluminiu	10 mm
Lungime cursă	19 mm
Suflantă de praf	Da
Mâner cauciucat	Da
Lame	1
Intensitate sonoră	85 dB(A)
Intensitate acustică	96 dB(A)
Vibrații	16.2 m/s <sup>2</sup>

### RS1050EK

Fierăstrău tip sabie cu turație  
variabilă, de 1050W

cod 755119

#### AVANTAJE

- Turație variabilă, 6 viteze presetate pentru a conferi utilizatorului mai mult control în diferite aplicații
- Mânerul lateral ajustabil oferă utilizatorului mai mult control și siguranță când taie în diverse materiale
- Talpa ajustabilă asigură forță de tăiere mai mare și crește durata de viață a lamei
- Schimbarea lamei fără cheie, asigură o viteză mai mare de înlocuire
- Mânerele îmbrăcate în cauciuc sporesc confortul
- Motorul puternic permite realizarea celor mai dificile aplicații

#### DOTĂRI STANDARD

- 3 lame pentru lemn



**2 ANI  
GARANȚIE**

#### DATE TEHNICE

Putere	1050 W
Tensiune	230 V
Turație	Variabilă
Buton de blocare commutator	Nu
Curse	800-2400 /min
Lungime cursă	28 mm
Dimensiune lamă [fierăstrău tip sabie]	305 mm
Mâner moale	Da
Întrerupător cauciucat	Nu
Mâner moale	Da
Reversibil	Nu
Lungime cablu	3 m
Valiză de depozitare și transport	Da
Electronic	Rozetă
Intensitate sonoră	87 dB(A)
Intensitate acustică	98 dB(A)
Vibrații	10.5 m/s <sup>2</sup>



## TĂIERE CIRCULARĂ

### CS1250L-QS

Fierăstrău circular, de 1250W, 66mm  
cod 755100

#### AVANTAJE

- Cel mai bun din clasa sa din punct de vedere al valorii și performanței
- Dispozitiv integrat pentru ajustarea adâncimii de tăiere
- Disc de 190mm pentru tăieri cu adâncime maximă de 66mm
- Capacitate de tăiere înclinată pentru versatilitate la 45 de grade, adâncimea maximă de tăiere este de 50mm
- Funcția de setare a adâncimii de tăiere pentru performanțe optime în aplicații
- Butonul de blocare „Lock-off” previne pornirea accidentală
- Duză de extragere a prafului pentru un loc de muncă ordonat și curat

#### DOTĂRI STANDARD

- Disc circular de 190mm
- Ghidaj paralel
- Cheie tip imbus pentru schimbarea discului



**2 ANI  
GARANȚIE**



#### DATE TEHNICE

Putere	1250 W
Tensiune	230 V
Adâncime de tăiere	66 mm
Turație în gol	5,300 rpm
Diametrul discului	190 mm
Diametru interior	16 mm
Tăiere înclinată	0-45°
Extragere praf	Da
Ghidaj paralel	Da
Lungime cablu	2 m
Mâner cauciucat	Da
Buton de siguranță	Da

## MULTIFUNCȚIONALE

### MT300KA-QS

Unealtă multifuncțională  
oscilantă, de 300W  
cod 755110

#### AVANTAJE

- Terminați aplicațiile mai repede cu noua unealtă multifuncțională oscilantă.
- Sistemul SUPERLOK patentat, de prindere a accesoriilor fără scule sau unelte ajutătoare este mult mai simplu decât cel al competitorilor și permite încheierea aplicațiilor mai rapid.
- Designul cilindric și robust asigură durabilitate și reparare ușoară.
- Designul posterior subțire și cauciucat asigură un confort superior în aplicațiile prelungite.
- Turația variabilă 10,000-22,000 conferă control optim în orice aplicație.
- Placa pentru șlefuit include un sistem integrat de evacuare a prafului, pentru un mediu de lucru mai curat.
- Adaptorul pentru accesorii permite utilizarea ușoară a accesoriilor fabricate de alți producători.



**2 ANI  
GARANȚIE**

#### DOTĂRI STANDARD

- Unealtă oscilantă de 300W
- Bază pentru șlefuire cu sistem integrat de extragere a prafului: 1 buc
- Lamă de tăiere și străpungere: 1 buc
- Lamă segmentată pentru tăieri rapide: 1 buc
- Lamă rigidă pentru răzuit: 1 buc
- Lamă flexibilă pentru răzuit: 1 buc
- Foaie abrazivă cu granulația de 60, 80 și 120: 6 buc
- Adaptor pentru accesorii de altor producători



#### DATE TEHNICE

Putere	300 W
Tensiune	230 V
Viteză	10,000 - 22,000 rpm
Greutate	1.58 Kg
Tip întrerupător	Glisant
Buton de blocare întrerupător	Da
Configurație	Prindere de carcasă
Montarea accesoriilor ușoară fără scule	Da
Supraturnat	Da
Lungime cablu	3 m
Adaptor Bosch	Da
Valiză de depozitare și transport	Da
Durabilitate (Testare ABR)	96 ore
Intensitate sonoră	90 dB(A)
Intensitate acustică	101 dB(A)
Vibrații	10.3 m/s <sup>2</sup>



## ȘLEFUIRE

### KA300-XK

Șlefuitor cu foaie abrazivă de 1/3, 92X230 mm, de 135W

cod 755109

#### AVANTAJE

- Șlefuitor cu greutate redusă și 2 mânere pentru confort maxim și control
- Versatilă. Bază largă pentru hârtie abrazivă de 1/3. Ideală pentru utilizarea pe suprafețele verticale precum ușile și pereții în aplicații de dificultate medie sau mică
- Mânerul frontal ergonomic permite operarea confortabilă a șlefuitorului
- Sistemul de prindere cu cleme asigură schimbarea rapidă a hârtiei abrazive



**2 ANI  
GARANȚIE**

#### DATE TEHNICE

Putere	135 W
Turație	Singură
Turație în gol	11,000 rpm
Excentricitate	1.0 mm
Diametru orbită	2.0 mm
Mișcări de șlefuire	Orbitale
Dimensiunea hârtiei	92 x 230 mm
Dimensiunea bazei	91 x 189 mm
Foi abrazive	1
Extragere praf [șlefuitoare]	Adaptor pentru aspirator
Sistem de fixare hârtie abrazivă	Clemă
Lungime cablu	2 m
Tensiune	230 V
Intensitate sonoră	78 dB(A)
Intensitate acustică	89 dB(A)
Vibrații	9 m/s <sup>2</sup>



#### DOTARE STANDARD

- Șlefuitor cu foaie abrazivă de 1/3, 92X230 mm, de 135W

### KW712

Mașină de rindeluit, de 650W

cod 755114

#### AVANTAJE

- Motor puternic de 650W pentru performanțe remarcabile
- Adâncimea de tăiere de 2mm îndepărtează mai mult material dintr-o singură trecere pentru rezultate rapide
- Lățimea de tăiere de 82mm pentru rapiditate în muncă
- Lame reversibile placate cu carbură pentru utilizare îndelungată și o mai bună finisare a suprafețelor
- Adaptor pentru extragerea prafului pentru un mediu de lucru curat
- Sanfrenare pentru modelarea muchiilor
- Setare de tăiere în adâncime la 0.2mm pentru mai multă flexibilitate și precizie în operațiile de rideluire
- Ghidaj combinat

#### DOTĂRI STANDARD

- Adaptor pentru aspirator



**2 ANI  
GARANȚIE**

#### DATE TEHNICE

Putere	650 W
Tensiune	230 V
Adâncime de tăiere [rindelul]	0 - 2.0 mm
Lățimea de tăiere [rindelul]	82 mm
Turație	Singură
Turație în gol	17,000 rpm
Lățimea de rindeluire	82 mm
Adâncimea maximă de fălțuire	8 mm
Mâner ergonomic	Da
Extragere praf	Sac pentru praf
Lame reversibile	Da
Tip cuțit	HSS
Poziție parcare	Nu
Adaptor aspirator	Da
Lungime cablu	3 m
Valiză de depozitare și transport	Nu
Întreprător cauciucat	Nu
Mâner cauciucat	Nu
Accesorii incluse	Nu
Intensitate sonoră	90 dB(A)
Intensitate acustică	105 dB(A)
Vibrații	2.6 m/s <sup>2</sup>



## KA161

### Șlefuitor Mouse pentru detalii cu 8 accesorii, de 55W

cod 755116

#### AVANTAJE

- Baza pentru șlefuire detalii este concepută pentru a asigura rezultate superioare când se șlefuieste în zone complicate
- Baza în formă de lacrimă pentru acces în colțuri strâmte
- Vârful detașabil permite adăugarea unor vârfuri cu alt profil pentru o versatilitate superioară
- Hârtie de șlefuit cu Velcro pentru șlefuire rapidă și potrivirea ușoară a acesteia
- Baza rotativă permite utilizatorului să rotească hârtia abrazivă în funcție de uzură, prelungind durata de utilizare a acesteia
- Zona de prindere cauciucată pentru confort și control
- Comutator pentru operare continuă. Mâinile se pot mișca libere pe unitate în timpul utilizării
- Versatil - este ideal pentru îndepărtarea vopselei / lacului, a ruginii și șlefuirea în spații înguste
- Design compact pentru un control superior

#### DOTARE STANDARD

- Hârtie abrazivă de șlefuit (80G, 120G, 180G) - 3 buc.
- Anexă pentru șlefuire în detalii
- Foaie abrazivă de șlefuit în detaliu (120G) - 5 buc.



**2 ANI  
GARANȚIE**



#### DATE TEHNICE

Putere	55 W
Tensiune	230 V
Turație	Singură
Turație în gol	11000 rpm
Excentricitate	0.75 mm
Diametru orbită	1.5 mm
Extragere praf [șlefuitoare]	Adaptor aspirator
Sistem de fixare hârtie abrazivă	Potrivire rapidă
Dimensiune hârtie / suprafață	110 mm/cm2
Dimensiune bazei	105 mm2
Forma bazei	de lacrimă
Mișcări de șlefuire	Orbital
Lungime cablu	3 m
Înterupător cauciucat	Da
Mâner cauciucat	Da
Valiza de depozitare și transport	Nu
Intensitate sonoră	66 dB(A)
Intensitate acustică	79 dB(A)
Vibrații	5.6 m/s <sup>2</sup>

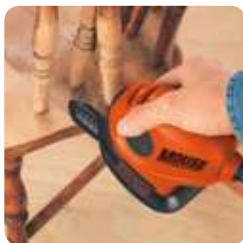

## VOPSIRE / DECORARE

### HVLP200-QS

#### Pistol de vopsit, de 400W

cod 755112

#### AVANTAJE

- Ideal pentru îndeplinirea rapidă a tuturor aplicațiilor de vopsire, utilizându-se ușor și rapid
- Rezervor de vopsea cu capac lateral pentru umplerea sau golirea rapidă a acestuia
- Indicatorul de debit al vopselei afișează setările debitului pentru performanțe repetitive
- Mod de pulverizare cu reglare simplă și precisă pentru a se potrivi proiectului tău

#### DOTĂRI STANDARD

- HVLP200 - Pistol de vopsit
- Recipient pentru amestecarea vopselei
- Rezervor cu umplere laterală

#### DATE TEHNICE

Putere	400 W
Volum rezervor	1200 ml
Intensitate sonoră	78 dB(A)
Intensitate acustică	91 dB(A)
Vibrații	<2.5 m/s <sup>2</sup>



**2 ANI  
GARANȚIE**





## KX1650-XK

### Pistol cu aer cald, de 1750 W

cod 755113

#### AVANTAJE

- Ideal pentru îndepărtarea vopselei, lacurilor sau azezivilor.
- Prevăzut cu suport pentru poziționare verticală necesar atât în procesul de auto-răcire a sculei dar și atunci când aveți nevoie să vă eliberați mâinile.
- Două trepte pentru reglarea nivelului de temperatură și a debitului de aer pentru mai mult control în diverse aplicații.

#### DOTARE STANDARD

- Pistol cu aer cald, de 1750 W



**2 ANI  
GARANȚIE**

#### DATE TEHNICE

Putere	1750 W
Tensiune	230 V
Setări temperatură	2
Stil	Pistol
Domeniu de temperatură	460 - 600° C
Debit de aer	570 / 740 l/min
Lungime cablu	2 m

## GRĂDINĂ

### CS2040

#### Fierăstrău electric cu lanț, 2000W, 40cm

cod 755146

#### AVANTAJE

- Motor de 2000W cu cuplu ridicat cu viteza lanțului de 12.5m/s, pentru tăiere rapidă
- Capacitate de tăiere - până la 40cm lățime de tăiere
- Lanț cu recul redus - pentru o tăiere fină, rapidă în lemn uscat sau umed
- Sistem de ungere automată pentru a reduce uzura acestuia și pentru o eficiență mai mare în tăiere
- Sistem de blocare a lanțului - oprește automat lanțul în 0.15 secunde
- Întindere lanț fără unelte - lanțul se poate ajusta rapid și ușor
- Utilizare confortabilă - Sistem anti-vibrații și mâner cauciucat, pentru confort optim
- Sistem de umplere ulei Easy Oil - rezervor mare cu fereastră pentru a reduce vărsarea uleiului la umplere

#### DOTARE STANDARD

- Fierăstrău electric cu lanț, 2000W



#### DATE TEHNICE

Putere	2000 W
Viteză lanț	12.5m/s
Frână lanț	Da
Mâner secundar	Da
Pas	3/8"
Ghidaj lanț	57
Auto-lubrifiere	Da
Capacitate rezervor de ulei	200ml
Greutate	5.5 Kg
Vizor nivel ulei	Da
Intensitate acustică	102.1 dB
Intensitate sonoră	85.7 dB
Anti-recul	Da
Lungime lamă	40 cm

## BEMW451-QS

### Mașină electrică de tuns iarba, 1200W

cod 755148



#### AVANTAJE

- Mașină de tuns iarba compactă și puternică de 1200W, 32cm
- Noul design asigură performanță ridicată a lamei de tăiere și o îmbunătățire cu 80% a ratei de colectare a ierbii
- Ideală pentru peluze de până la 300m<sup>2</sup>, echivalentul a 1,5 terenuri de tenis
- Compactă & greutate redusă pentru depozitare facilă și tăiere simplă a ierbii
- Rezervor pentru colectare ierbii de 35l pentru reducerea timpului pierdut cu golirea acestuia
- Indicatorul "Sac plin" indică când rezervorul este plin și trebuie golit
- Schimbare simplă a înălțimii de tăiere cu ajutorul unei roțițe pentru finisari perfecte
- Mâner integrat pe suprafața acesteia pentru manipulare ușoară

#### DOTARE STANDARD

- Mașină electrică de tuns iarba, 1200W

## BEMW471BH-QS

### Mașină electrică de tuns iarba, 1600W, 38mm cu mâner tip bicicletă

cod 755151



#### AVANTAJE

- Mașină de tuns iarba compactă și puternică de 1600W, 38cm cu un nou mâner ergonomic
- Noul design ergonomic al mânerului asigură manevrabilitate și confort îmbunătățit
- Ideal pentru peluze de până la 600mp, echivalentul a 3 terenuri de tenis
- Noul design îmbunătățit al lamei de tăiere asigură performanțe superioare de tăiere și o colectare a ierbii mai bună cu până la 80%
- Rezervorul de colectare a ierbii de 45l reduce timpul petrecut cu golirea acestuia
- Ajustarea facilă a înălțimii de tăiere prin acționarea unei simple manete

#### DOTARE STANDARD

- Mașină electrică de tuns iarba 1600W



#### DATE TEHNICE

Alimentare	Cu fir
Mărimea grădinii	Mică
Putere	1200W
Lățime de tăiere	32cm
Capacitate cutie iarba	35l
Mecanism de tăiere	Ambreiaj electronic E-Drive
Reglarea înălțimii de tăiere	Anterior/ posterior
Cote de tăiere	20-60mm
Numărul de trepte de setare a înălțimii de tăiere	3
Compact&Go	Nu
Indicator de umplere a sacului	Da
Tip cutie depozitare iarbă	Rigid
Intelli-Cable Manager	Nu
Mâner de transport	Nu
Depozitare cablu	Nu
Înlocuirea totală a foliei	Nu
Mâner cauciucat	Nu
Mâner cu înălțime ajustabilă	Nu
Intensitate acustică	93.0 dB(A)
Intensitate sonoră	78,5 dB(A)
Greutate	8.33 kg



#### DATE TEHNICE

Alimentare	Cu fir
Mărimea grădinii	Mediu
Putere	1600W
Lățime de tăiere	38cm
Capacitate cutie iarbă	45l
Mecanism de tăiere	Ambreiaj electronic E-Drive
Reglarea înălțimii de tăiere	Mâner telescopic, ușor de manipulat
Cote de tăiere	20-70 mm
Numărul de trepte de setare a înălțimii de tăiere	4
Compact&Go	Nu
Indicator de umplere a sacului	Nu
Tip cutie iarbă	Rigid
Intelli-Cable Manager	Nu
Mâner de transport	Nu
Depozitare cablu	Nu
Mâner cauciucat	Nu
Mâner cu înălțime ajustabilă	Nu
Intensitate acustică	95.0 dB(A)
Intensitate sonoră	82.0 dB(A)
Greutate	15.28 kg



## GL7033-QS

### Motocoasă electrică cu fir, 700W

cod 755145

#### AVANTAJE

- Motorul este poziționat la mijlocului uneltei pentru echilibru, confort și control
- Tehnologia E-Drive: cutia de viteze cu cuplu ridicat ajută la finalizarea rapidă a lucrului datorită capacității crescute de tăiere
- Fir de tăiere profesional pentru tunderea ierbii rezistente
- Ergonomie superioară: mâner secundar reglabil pentru echilibru și control sporit.
- AFS: Sistem automat de schimbare a firului de tăiat, economisind timp și efort
- Roată de ghidaj pentru tăierea perfectă a marginilor peluzelor

#### DOTARE STANDARD

- Motocoasă electrică 700W
- 1 bobină standard
- 5 fire HDL
- Bobină HDL



#### DATE TEHNICE

Alimentare	Cu fir
Mărimea grădinii	Mediu
Sistem de alimentare	Alimentare automată
Putere	700W
Lățime de tăiere	33cm
Facilitate finisare margini	Roată pentru trasarea marginilor la tăierea gazonului
Viteza de tăiere în linie	7000 rpm
Diametru linie	2.00mm
Mâner secundar	Da
Lungime linie	10m
Mâner ajustabil	Da
Tijă telescopică	Da
Intensitate acustică	94 dB(A)
Intensitate sonoră	80 dB(A)
Vibrații	2.5 m/s <sup>2</sup>
Greutate	3.2 kg



## GL250-QS

### Trimmer electric pentru tuns iarba, 250W

cod 755111

#### AVANTAJE

- Trimmer cu greutate redusă, operabil cu o singură mână
- Capacitatea de tăiere de 23 cm și cei 250 W fac această motocoasă unelta perfectă pentru grădini mici
- Mecanism de schimb al firului probat de Black & Decker pentru o schimbare ușoară a firului.
- Sistem simplu de management al cablului
- Utilizează A6226-XJ - bobină pentru înlocuire cu un singur fir de la Black & Decker

#### DOTARE STANDARD

- Trimmer electric pentru tuns iarba, de 250W

#### DATE TEHNICE

Putere	250 W
Lățime de tăiere	23 cm
Diametru linie	1.5 mm
Viteza de tăiere în linie	11500 rpm
Lungime fir	6 m
Putere sunet	94 dB
Intensitate sonoră	79 dB
Vibrația mână/ braț măsurată m/s <sup>2</sup>	7.2 m/s <sup>2</sup>
Greutate	1.3 Kg



**2 ANI  
GARANȚIE**





## BEHT251-QS

### Trimmer pentru tăierea gardului viu 450W

cod 755144

#### AVANTAJE

- Lamă de 50cm este ideală pentru tăierea gardului viu de mici dimensiuni
- Capacitate de tăiere de maxim Ø 18mm
- Design ergonomic și compact, cu greutate redusă cu 10% pentru aplicații de tăiere confortabile
- Apărătoare transparentă pentru o vizibilitate ridicată la tăierile în partea superioară a gardurilor
- Mâner secundar fix pentru confort & control superior

#### DOTARE STANDARD

- Trimmer pentru tăierea gardului viu, 450W



#### DATE TEHNICE

Alimentare	Cu fir
Vibrații	2.5
Dimensiunea gardului viu	Mediu
Putere	450W
Lungimea lamei	50cm
Distanța dintre lame	18 mm
Curse lamă	1815.0 curse/min
Mâner cauciucat	Nu
Mâner secundar	Nu
Lame	Acțiune dublă
Lame de siguranță	Da
Discuri asimetrice	Da
Cap pivotant	Nu
Clemă cablu	Nu
Greutate	2.16 kg
Intensitate acustică	97.0 dB(A)
Intensitate sonoră	85.0 dB(A)
Mâner cu înălțime ajustabilă	Nu
Intensitate acustică	93.0 dB(A)
Intensitate sonoră	78.5 dB(A)
Greutate	8.33 kg

## GSL700-QW

### Foarfecă gard viu cu acumulator 1.2Ah, 7V

cod 755143



#### AVANTAJE

- Indicator a nivelului de încărcare pentru a controla mai bine statusul încărcării
- Lamele se schimbă ușor și rapid astfel se face ușor schimbarea de la tăierea arbuștilor la tăierea ierbii sau a tufișurilor
- Unealtă este alimentată de un acumulator Li-Ion, asigurând o performanță mai bună, o durată de viață mai lungă și își păstrează energia stocată între utilizări fiind oricând gata de utilizare
- Stație de încărcare și încărcător separat pentru flexibilitate maximă a locației de încărcare
- Această foarfecă are 2 tipuri de lame: o lamă pentru tăierea arbuștilor și una pentru tăierea ierbii și a tufișurilor, fiind soluția ideală pentru întreținerea gardurilor vii, arbuștilor și a marginilor peluzelor
- Ergonomică: este ușoară și ușor de manevrat

#### DOTARE STANDARD

- Foarfecă gard viu, 7V
- 1 acumulator
- 2 lame



#### DATE TEHNICE

Alimentare	Cu acumulator
Dimensiunea gardului viu	Mic
Acces extins	Nu
Putere	7V
Lungimea lamei	15cm, 10cm
Tip acumulator	Li-Ion
Capacitate acumulator	1.2 Ah
Acumulator	1
Durata de încărcare	840 min
Distanța dintre lame	8mm
Greutate	0.65 kg
Intensitate sonoră	66 dB(A)
Intelli-Cable Manager	Nu
Mâner de transport	Nu
Depozitare cablu	Nu
Mâner cauciucat	Nu
Mâner cu înălțime ajustabilă	Nu
Intensitate acustică	95.0 dB(A)
Intensitate sonoră	82.0 dB(A)
Greutate	15.28 kg



**PS7525****Fierăstrau electric telescopic 800W, 25cm**

cod 755147

**AVANTAJE**

- Motor de 800W cu cuplu ridicat cu viteza lanțului de 11m/s, pentru tăiere rapidă și eficientă
- Extensie de până la 2.7m în lungime pentru tăierea ușoară a zonelor greu de atins, ex. tufișurile superioare
- Capul pivotant - maximizează accesul și ușurința de tăiere în cele mai dificile zone de tăiere
- Capacitatea de tăiere - permite tăierea crengilor cu lățime de până la 25cm
- Sistem automat de ulei a lanțului pentru reducerea uzării acestuia și o eficiență superioară a tăierii
- Lanț cu recul redus – pentru tăieri line, rapide prin lemnul verde/ ud și cheresteaua uscată
- Sistemul de frânare a lanțului - puterea se întrerupe automat în decurs de 0.15 secunde în caz de recul, pentru o siguranță suplimentară
- Sistem facil de umplere a uleiului - Rezervor mare pentru a minimiza scurgerile la umplere

**DOTARE STANDARD**

- Fierăstrău electric telescopic 800W

**DATE TEHNICE**

Putere	800W
Viteza lanțului	11m/s
Frână pentru lanț	Da
Tipul lanțului	Oregon PJ
Pas	3/8"
Ghidaj lanț	40
Apărătoare lanț	Da
Auto-lubrifiere	Da
Capacitatea rezervorului de ulei	60ml
Protecție	Da
Greutate	3.8 kg
Fereastră nivel ulei	Nu
Intensitate acustică	98 dB (A)
Intensitate sonoră	78 dB (A)
Mâner extensibil	Da
Lungime totală a brațului extensibil	2.44 m
Lungime lamă	25 cm

**GARANȚIA BLACK+DECKER**

Dacă produsul **BLACK+DECKER** se defectează, din cauza materialelor/ pieselor defecte sau neconforme, în termen de **24 de luni** de la data achiziționării pentru persoane fizice și **12 luni** pentru persoane juridice, compania **BLACK+DECKER** garantează înlocuirea tuturor pieselor defecte și/ sau repararea produselor supuse unei uzuri corecte și se asigură că inconveniențele către client sunt minime.

**Nu beneficiază de garanție:**

- Produsul care a fost utilizat în scopuri comerciale, profesionale sau de închiriere;
- Produsul care a fost supus unei utilizări incorecte sau neglijente;
- Produsul care a suferit deteriorări datorită unor obiecte, substanțe străine sau accidente.

Pentru a trimite o reclamație, trebuie să dovedești achiziția de la un distribuitor autorizat sau un agent de reparații autorizat, iar produsul să aibă marcaj CE.

**Pentru acordarea garanției trebuie urmați pașii:****1. Apelează SERVICE METATOOLS**

0743 268 183

sau utilizați adresa de e-mail [service@metatools.ro](mailto:service@metatools.ro) și oferiți informații despre utilajul aflat în garanție.**2. Utilajul va fi trimis de către client prin intermediul URGENT CARGUS (plata la destinatar - Metatools) la sediul Metatools însoțit obligatoriu de:**

- Certificatul de garanție
- Copie după factură fiscală/bon fiscal

**3. Constatarea defectului se face în maxim 48 de ore iar reparația durează între 2-5 zile lucrătoare****4. Utilajul va fi returnat prin curier (plata la expeditor - Metatools) cu telefon de confirmare în prealabil**

Garanția este validă pe teritoriul României, al statelor membre Uniunii Europene și al zonei europene de comerț liber.





**AQUACRAFT®**

Programatoare stropire

Aspersoare

Cuple și conectori

Pistoale de pulverizare

Foarfecii

Furtunuri

**TEMAD** 



### Aspersor oscilant Clasic

- Braț oscilant cu 15 duze, confecționat din aluminiu ușor și durabil.
- Pentru o irigare uniformă și moderată a gazonului. Infinite posibilități de reglare a razei de pulverizare.
- Ac pentru curățarea orificiilor.
- Suprafața maximă acoperită: 180m<sup>2</sup>.

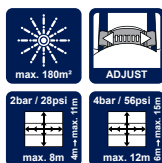

Cod	Denumire	Buc/bax
581404	AquaCraft Aspersor oscilant Clasic c.280063	12

### Programator mecanic cu 3 iesiri

- Trei canale pentru utilizări independente.
- Programare între 15 și 120 minute.
- Comutatorul acoperit cu cauciuc pentru o utilizare ușoară chiar și cu mâna udă.
- Nu sunt necesare baterii.
- Pentru robinete de diametru 26.5mm (3/4") sau 33.1mm (1").



Cod	Denumire	Buc/bax
581439	AquaCraft Programator mecanic cu 3 iesiri	10

### Programator digital

- Acționat de valvă cu bilă
- Ideal pentru irigarea grădinilor prin picurare sau stropire
- Setări zilnice multiple, cu 1-2 sesiuni de irigare pe fiecare zi.
- Opțiune setare manuală disponibilă
- Etanș, rezistent la ploaie și praf.
- Indicator de baterii descărcate. Sunt necesare 2 baterii AA.



Cod	Denumire	Buc/bax
581440	AquaCraft Programator digital	10

### Aspersor cu 8 moduri de pulverizare Clasic

- 8 moduri de stropire pentru a răspunde nevoilor de irigare.
- Bază din plastic, ușoară și stabilă.
- Confecționat din material plastic de înaltă calitate, rezistent pentru o durată lungă de viață.



Cod	Denumire	Buc/bax
581408	AquaCraft Aspersor cu 8 modele Clasic c.260150	12



**8** moduri de pulverizare

### Aspersor circular

- Aspersor rotativ cu 3 brațe pentru pulverizare circulară.
- Bază din plastic, ușoară și stabilă.
- Pot fi conectate mai multe aspersoare pentru irigarea unei suprafețe mari.
- Confectionat din material plastic de înaltă calitate, rezistent pentru o durată lungă de viață.



Cod	Denumire	Buc/bax
581406	AquaCraft Aspersor circular c.260230	12

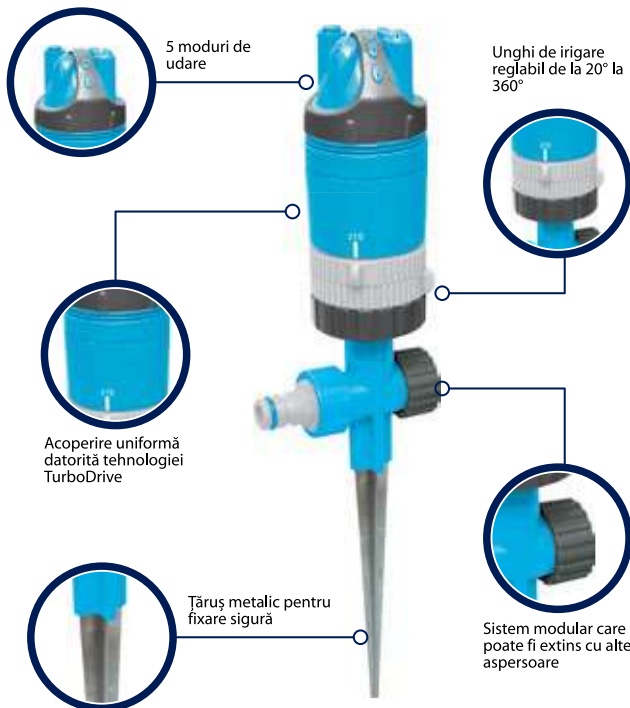

### Aspersor rotund Premium

- Funcționare silențioasă cu o rotire de până la 360° pentru irigarea grădinilor mici și mari.
- 5 moduri de pulverizare pentru toate nevoile de irigare.
- Capacul poate fi reglat pentru o acoperire în semi-cerc sau în cerc complet. Prevăzut cu țăruș metallic.
- Suprafața maximă acoperită: 315m<sup>2</sup>.



Cod	Denumire	Buc/bax
581405	AquaCraft Aspersor rotund Premium c.270161	12

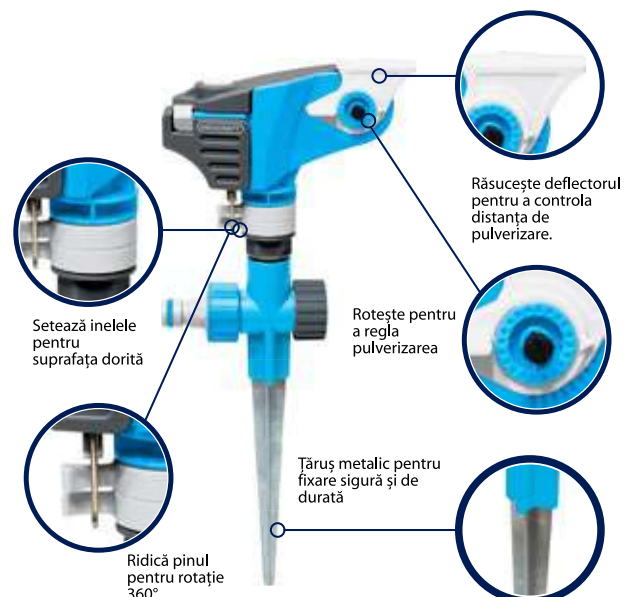

### Aspersor Premium Impulse

- Mod de pulverizare în cerc complet sau parte dintr-un cerc.
- Țărușul metallic cu două ieșiri permite conectarea la mai multe aspersoare pentru irigarea unei suprafețe mari.
- Unghi de irigare de la 20° până la 360°.
- Suprafața maximă acoperită: 450m<sup>2</sup>.



Cod	Denumire	Buc/bax
581407	AquaCraft Aspersor Premium Impulse c.260220	6



### Conector furtun Soft-Touch 16-19mm (5/8-3/4")

- Capac de strângere moale la atingere, cu înveliș din cauciuc pentru a asigura confort în utilizare.
- Structură cu un design ergonomic anti-alunecare, pentru manevrare ușoară.
- Conector furtun de calitate superioară, cu un design modern și o structură durabilă.



Cod	Denumire	Buc/bax
581411	AquaCraft Conector furtun Soft-Touch 16-19mm (5/8-3/4) c.550035	20

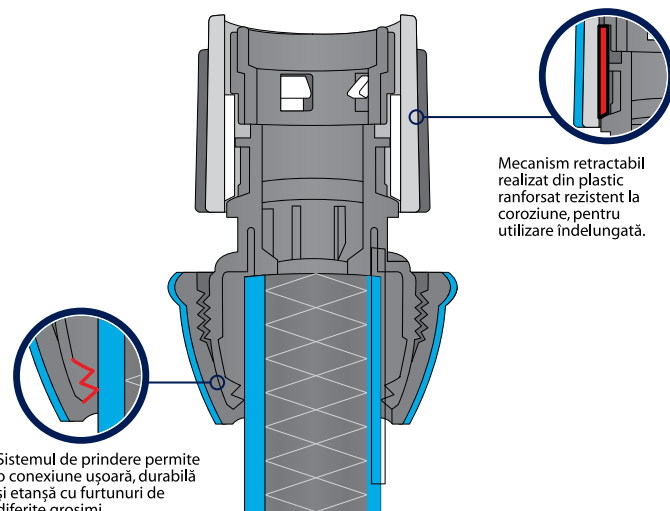

### Conector furtun cu sistem de oprire a apei Soft-Touch

- Capac de strângere moale la atingere, cu înveliș din cauciuc pentru a asigura confort în utilizare.
- Structură cu un design ergonomic anti-alunecare, pentru manevrare ușoară.
- Conector furtun de calitate superioară, cu design modern și o structură durabilă.



Cod	Denumire	Buc/bax
581410	AquaCraft Conector furtun cu sistem de oprire a apei Soft-Touch 13mm (1/2) c.550025	20
581412	AquaCraft Conector furtun cu sistem de oprire a apei Soft-Touch 16-19mm (5/8-3/4) c.550045	20



### Conector furtun Soft-Touch 13mm (1/2")

- Capac de strângere moale la atingere, cu înveliș din cauciuc pentru a asigura confort în utilizare.
- Structură cu un design ergonomic anti-alunecare, pentru manevrare ușoară.
- Conector furtun de calitate superioară, cu design modern și o structură durabilă.



Cod	Denumire	Buc/bax
581409	AquaCraft Conector furtun Soft-Touch 13mm (1/2) c.550015	20



## Cuplă îmbinare furtun Soft-Touch 13mm (1/2")

- Pentru repararea furtunurilor deteriorate sau îmbinarea a două furtunuri.
- Capac de strângere moale la atingere, cu înveliș din cauciuc pentru a asigura confort maxim în utilizare.
- Conector furtun de calitate superioară, cu un design modern și o structură durabilă.



Cod	Denumire	Buc/bax
581413	AquaCraft Cupla imbinare furtun Soft-Touch 13mm (1/2) c.550085	20

## Cuplă îmbinare furtun Soft-Touch 16-19mm (5/8-3/4")

- Pentru repararea furtunurilor deteriorate sau îmbinarea a două furtunuri.
- Capac de strângere moale la atingere, cu înveliș din cauciuc pentru a asigura confort maxim în utilizare.
- Conector furtun de calitate superioară, cu un design modern și o structură durabilă.



Cod	Denumire	Buc/bax
581414	AquaCraft Cupla imbinare furtun Soft-Touch 15-19mm (5/8-3/4) c.550095	20

## Cuplă cu două căi Soft-Touch

- Pentru a îmbina două linii de furtun echipate cu conectori pentru furtun.
- Înveliș moale anti-alunecare din cauciuc pentru a asigura confort maxim în utilizare.
- Material de calitate superioară, cu un design modern și o structură durabilă.



Cod	Denumire	Buc/bax
581415	AquaCraft Cupla cu doua cai Soft-Touch c.550219	20

## Cuplă cu trei căi Soft-Touch

- Pentru a lega / îmbina / mufa trei linii de furtun echipate cu conectori pentru furtun.
- Înveliș moale anti-alunecare din cauciuc pentru a asigura confort maxim în utilizare.
- Material de calitate superioară, cu un design modern și o structură durabilă.



Cod	Denumire	Buc/bax
581416	AquaCraft Cupla cu trei cai Soft-Touch c.550225	20



### Conector robinet pentru furtun Soft-Touch 26,5mm G3/4" și 21mm G1/2"

- Îneliș moale anti-alunecare din cauciuc pentru a asigura confort maxim în utilizare.
- Filet intern pentru robinet.
- Adaptor tată pentru conectarea cuplei de furtun.
- Conector robinet pentru cuplă furtun de calitate superioară, cu un design modern și o structură durabilă.



Cod	Denumire	Buc/bax
581417	AquaCraft Conector robinet pentru furtun Soft-Touch 26,5mm G3/4 și 21mm G1/2 c.550185	20



### Conector robinet pentru furtun Soft-Touch 33,3mm G1" și 26,5mm G3/4"

- Îneliș moale anti-alunecare din cauciuc pentru a asigura confort maxim în utilizare.
- Filet intern pentru robinet.
- Adaptor tată pentru conectarea cuplei de furtun.
- Conector robinet pentru cuplă furtun de calitate superioară, cu un design modern și o structură durabilă.



Cod	Denumire	Buc/bax
581418	AquaCraft Conector robinet pentru furtun Soft-Touch 33,3mm G1 și 26,5mm G3/4 c.550195	20



### Conector robinet cu două ieșiri Premium

- Două conexiuni separate reglabile pentru racordarea furtunului sau a temporizatoarelor.
- Ambele ieșiri pot fi utilizate în același timp.
- Îneliș moale anti-alunecare din cauciuc pentru a asigura confort maxim în utilizare.



Cod	Denumire	Buc/bax
581420	AquaCraft Conector robinet cu doua cai Premium c.550256	12



### Conector robinet cu 4 ieșiri Premium

- Patru conexiuni separate reglabile pentru racordarea furtunului sau a temporizatoarelor.
- Cele patru ieșiri pot fi utilizate în același timp.
- Îneliș moale anti-alunecare din cauciuc pentru a asigura confort maxim în utilizare.



4  
ieșiri



Cod	Denumire	Buc/bax
581421	AquaCraft Conector robinet cu 4 iesiri Premium c.550634	12



### Duză de pulverizare reglabilă Soft-Touch

- Prevăzut cu inel de protecție anti-alunecare din cauciuc la capătul pulverizatorului pentru o manevrare ușoară.
- Ideală pentru orice aplicație, de la irigare la curățare.
- Reglaj complet de la o pulverizare fină - jet puternic - pulverizare de tip ceață.
- Duză de pulverizare de calitate superioară, cu un design modern și o structură durabilă.



Cod	Denumire	Buc/bax
581419	AquaCraft Duză de pulverizare reglabila Soft-Touch c.550075	20



## Pistol pulverizator Multi-Jet Comfort

### 4 moduri de pulverizare



- Structură din plastic cu rezistență ridicată la impact, cu înveliș de cauciuc pentru confort în utilizare.
- Patru moduri de pulverizare, margine din cauciuc anti-alunecare, pentru o prindere ușoară.
- Model nou cu mâner ergonomic pentru extra confort și o utilizare ușoară.
- Debit complet reglabil.

Cod	Denumire	Buc/bax
581400	AquaCraft Pistol pulverizator Multi-Jet Comfort c.770530	12



## Pistol pulverizator reglabil Comfort

- Structură din plastic cu rezistență ridicată la impact, cu înveliș de cauciuc pentru confort în utilizare.
- Două moduri de pulverizare, margine din cauciuc anti-alunecare, pentru o prindere ușoară.
- Model nou cu mâner ergonomic pentru extra confort și o utilizare ușoară.
- Debit complet reglabil.

Cod	Denumire	Buc/bax
581401	AquaCraft Pistol pulverizator reglabil Comfort c.740530	12



### 2 moduri de pulverizare

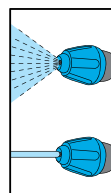

## AquaCraft Pistol pulverizator Premium Multi-Jet telescopic 90-125cm

- Pistol cu șapte funcții de stropire și margine cauciucată pentru o utilizare ușoară chiar și cu mână udă.
- Cap reglabil la 180°
- Mâner telescopic reglabil între 90 și aprox. 120cm
- Control ajustare presiune
- Mâner ergonomic cu suprafața cauciucată confort
- Ideal pentru irigarea locurilor greu accesibile cum jardinierele sau ghivecele suspendate.

Cod	Denumire	Buc/bax
581441	AquaCraft Pistol pulverizator Premium Multi-Jet telescopic 90-125cm	6





### Pistol pulverizator metallic Premium Multi-Jet

- Structură din metal vopsită electrostatic
- Debit complet reglabil
- Clapetă de acționare frontală ergonomică, prevăzută cu blocator comod
- Adaptor metallic pentru rezistență ridicată la impact

Cod	Denumire	Buc/bax
581402	AquaCraft Pistol pulverizator metallic Premium Multi-Jet c.76540	12



**Metal**  
5 moduri de pulverizare

Manetă frontală care oferă control și necesită mai puțin efort din partea utilizatorului.

Funcție de blocare pentru flux continuu.

Pulverizator din aluminiu, curățabil, 5 moduri de pulverizare.

Realizat din aluminiu extrem de rezistent pentru utilizare de lungă durată.

Debit reglabil cu un singur deget.

Mâner ergonomic delicat la atingere.

Adaptor metallic pentru rezistență ridicată la impact.



### Pistol pulverizator metallic reglabil Premium

- Structură din metal vopsită electrostatic
- Debit complet reglabil
- Clapetă de acționare frontală ergonomică, prevăzută cu blocator comod
- Adaptor metallic pentru rezistență ridicată la impact

Cod	Denumire	Buc/bax
581403	AquaCraft Pistol pulverizator metallic reglabil Premium c.750510	12



**Metal** 3 moduri de pulverizare



### Furtun de grădină extensibil Premium 10-20m

#### Tambur portabil pentru furtun

- Conexiunea în unghi a furtunului îl împiedică să formeze bucle și să se răsucească.
- Confectionat dintr-o structură durabilă de plastic și cadru din oțel vopsit în câmp electrostatic.
- Asamblare ușoară, fără unelte.
- Mâner cu protecție pentru mâini.
- Capacitate: 13mm(1/2") - Lungime 45M furtun; 16mm(5/8") - Lungime 35M furtun; 19mm(3/4") - Lungime 20M furtun.

Cod	Denumire	Buc/bax
581422	AquaCraft Tambur portabil pentru furtun cod 990100 c.990100	6



Max. 45m	Max. 35m	Max. 20m
13mm 1/2"	16mm 5/8"	19mm 3/4"



Cod	Denumire	Buc/bax
581424	AquaCraft Furtun de gradina extensibil Premium 10-20m c.870020	8



**ÎN TIMPUL UTILIZĂRII**  
Furtunul plin cu apă aproape că își dublează lungimea.



**ÎNAINTE ȘI DUPĂ UTILIZARE**  
Furtunul revine la lungimea inițială.



## Set tambur Mini pentru furtun 10m

- Gata asamblat și echipat cu furtun 3/8" de 10m, conectori și duză de pulverizare.
- Pentru montare pe perete sau de sine stătător.
- Pentru curți interioare și grădini mici.
- Este inclus accesoriul pentru montare pe perete.



Cod	Denumire	Buc/bax
581423	AquaCraft Set tambur Mini pentru furtun 10m c.990490	6

10m



Comfort

## Plantator mare

- Pentru săpare în soluri pietroase, a
- Confectionat din metal de calitate
- Dimensiuni: 16cm lungime, 8,2cm

Cod	Denumire	Buc/bax
581430	AquaCraft Plantator mare c.380670	12



## Greblă pentru sol

- Unealtă cu multiple utilizări pentru greblare, nivelarea solului și lucrarea pământului.
- Confectionat din metal lăcuit de calitate superioară.

Cod	Denumire	Buc/bax
581432	AquaCraft Grebla pentru sol c.380710	12



## Plantator mic

- Pentru săpare în soluri pietroase, argiloase sau tari.
- Confectionată din metal de calitate superioară lăcuit.
- Dimensiuni: 16cm lungime, 5,5cm lățime.

Cod	Denumire	Buc/bax
581431	AquaCraft Plantator mic c.380660	12



## Săpăligă dublă

- Pentru afânarea eficientă a solului, printr-o simplă întoarcere a săpăligii.
- Confectionată din metal de calitate superioară lăcuit.
- Dimensiuni: 13,7cm lungime, 16,8cm lățime.

Cod	Denumire	Buc/bax
581433	AquaCraft Sapaliga dubla c.380600	12







### Foarfecă de grădină Bypass GearPlus

- Mecanismul de transmisie inovativ Gear-Plus face tăierea de 3 ori mai simplă și cu mai puțin efort.
- Piedică pentru deget sigură și ușor de utilizat, atât pentru dreptaci, cât și pentru stângaci.
- Mânere ergonomice turnate, cu fâșii de cauciuc TPR moale, pentru maxim de confort și aderență.
- Lame din oțel călit de înaltă calitate, șlefuite concav cu precizie, pentru a tăia crengile uscate prin tăieturi rapide și puternice, iar învelișul lor neaderent asigură durabilitate și tăieturi precise.
- Mânerul ușor, însă extrem de rezistent, asigură un echilibru excelent al greutateii și o manevrare ușoară.
- Lamă de tip bypass pentru lemne verzi.

Cod	Denumire	Buc/bax
581425	AquaCraft Foarfeca reglabila pentru gradina Bypass c.340421	12



### POWER x3

Tehnologia Aquacraft GearPlus multiplică puterea de tăiere de 3 ori. Astfel vei putea taia ramuri și tulpini care nu ar fi putut fi tăiate cu un foarfecă obișnuit. Noul design optimizează puterea de tăiere chiar și în partea dură a ramurii.



### Foarfecă reglabilă pentru grădină Bypass

- Mânere cu deschidere variabilă.
- Cap de tăiere înclinat și lame cu înveliș neaderent.
- Mânere confortabile ergonomice, cu elemente moi.
- Lamă de tip bypass pentru lemne verzi.

Cod	Denumire	Buc/bax
581426	AquaCraft Foarfeca de gradina Bypass GearPlus c.340041	10

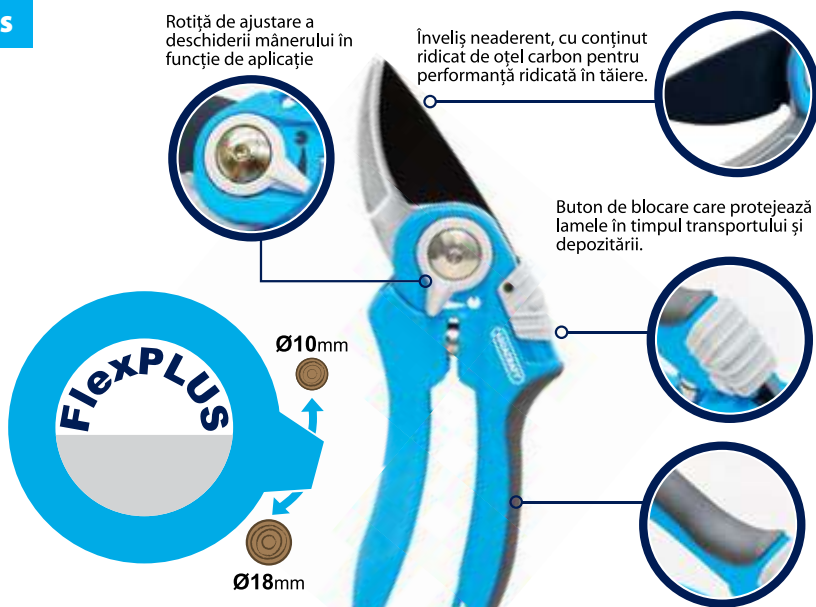

AQUACRAFT FlexPLUS permite ajustarea mânerului în funcție de mărimea mâinii și reduce oboseala cauzată de tăierile repetitive.



**Foarfecă reglabilă pentru gazon Premium**

- Lamă ajustabilă până la 360° pentru tăierea cu ușurință a firelor de iarbă pe lângă ziduri, garduri și de-a lungul marginilor gazonului.
- Arcul de protecție de pe partea inferioară a mânelor protejează degetele în procesul de tăiere.
- Mâner ergonomic anti-alunecare, prevăzut cu o serie de componente moi pentru o utilizare sigură și confortabilă.
- Lame cu înveliș neaderent.

Cod	Denumire	Buc/bax
581427	AquaCraft Foarfeca reglabila pentru gazon Premium c.350160	12

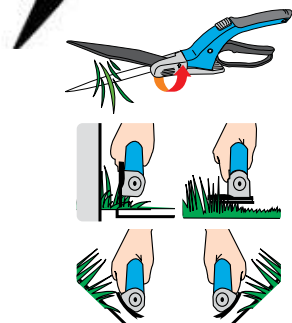

Mâner cu suprafață anti-alunecare pentru siguranță și confort în utilizare.

Blocare cu o singură mână.

Ușor de tăiat: lame cu înveliș neaderent.

Pentru utilizatori dreptaci și stângaci.

**Foarfecă de grădinărit telescopică Premium, cu lamă ondulată**

- Mâner telescopic din aluminiu, cu capete de prindere moi, pentru o mai bună accesibilitate și libertate de mișcare crescută.
- Tăiere ușoară și precisă, datorită lamelor șlefuite cu precizie și prevăzute cu înveliș neaderent.
- Lungime lamă: 23cm.

Cod	Denumire	Buc/bax
581428	AquaCraft Foarfeca de gradinarit telescopică Premium, cu lama ondulată c.370213	12

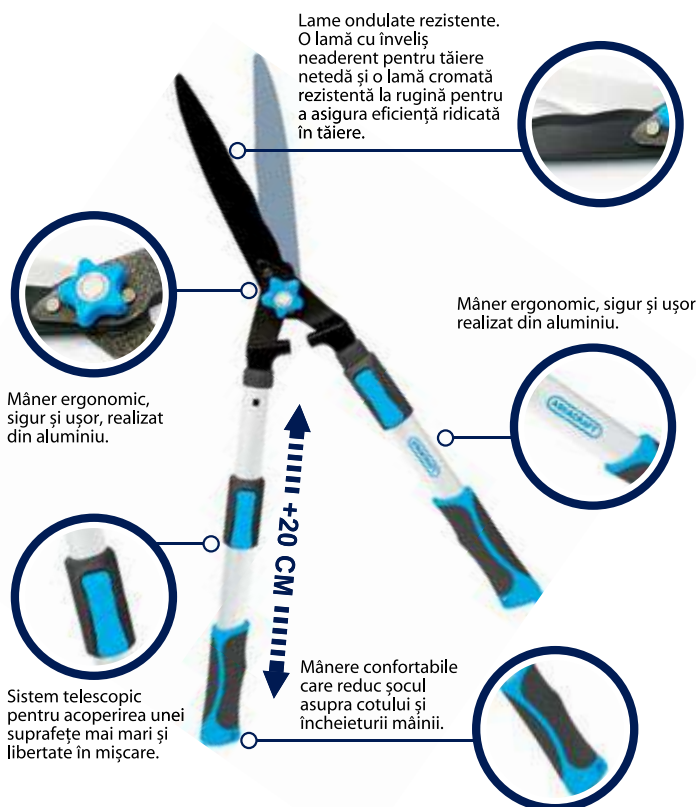



### Foarfecă de tăiat crengi telescopică cu fierăstrău

- Foarfeca poate fi agățată de crengi pentru utilizare comodă.
- Nu este nevoie de scară, se poate lucra în siguranță și confortabil de la sol.
- Operațiuni de tăiere ușoară, datorită sistemului care amplifică forța de tăiere.
- Mâner telescopic din aluminiu, care poate fi reglat până la maxim 300cm.
- Echipat cu fierăstrău pentru tăiat crengi dure.
- Greutate: 1310g.

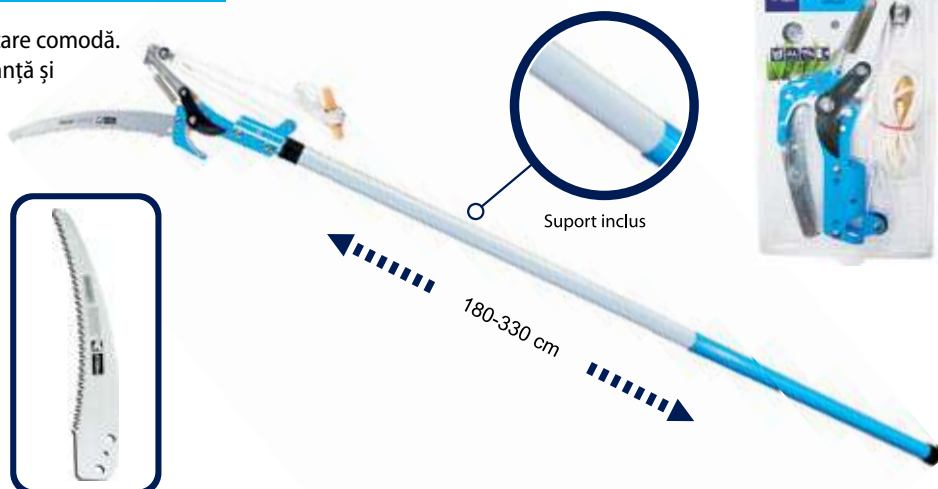

Cod	Denumire	Buc/bax
581429	AquaCraft Foarfeca de taiat crengi telescopică c.320070	6



### Furtun premium Satinet 1/2 12.5mm x 50m

- Structură: 3 straturi cu țesut ranforsat
- Material: formulă specială satinată
- Rezistent la presiune și alge
- Lungime: 50m
- Presiune: 26 bar



Cod	Denumire	Buc/bax
581434	Furtun premium Satinet 1/2 12.5mm x 50m c.434150	1

### Furtun premium Satinet 3/4 19mm x 50m

- Structură: 3 straturi cu țesut ranforsat
- Material: formulă specială satinată
- Rezistent la presiune și alge
- Lungime: 50m
- Presiune: 22 bar



Cod	Denumire	Buc/bax
581435	Furtun premium Satinet 3/4 19mm x 50m c.434350	1

### Furtun Spike 1/2 12.5mm x 50m

- Structură: 3 straturi cu țesut ranforsat
- Material: stratul interior realizat din PVC reciclat
- Rezistent la presiune și alge
- Lungime: 50m
- Presiune: 28 bar



Cod	Denumire	Buc/bax
581436	Furtun Spike 1/2 12.5mm x 50m c.431150	1

### Furtun Spike 3/4 19mm x 50m

- Structură: 3 straturi cu țesut ranforsat
- Material: stratul interior realizat din PVC reciclat
- Rezistent la presiune și alge
- Lungime: 50m
- Presiune: 24 bar



Cod	Denumire	Buc/bax
581437	Furtun Spike 3/4 19mm x 50m c.431350	1

# SISTEME DE FIXARE



**STARKFIX**

Dibluri speciale și universale

Dibluri standard

Șuruburi

Benzi perforate

Ancore metalice și chimice

**TEMAD**



apolo MEA



### DIBLURI STANDARD, UNIVERSALE

- Dibluri de nylon pur, rezistente la îmbătrânire, la temperaturi cuprinse între  $-40^{\circ}\text{C}$  și  $+80^{\circ}\text{C}$ , extrem de rezistente la întindere și presiune.
- Ghid flexibil pentru șurub cu triplu efect: centrează șurubul, are efect suplimentar anti-efort de torsiune, se dilată în patru direcții.
- Recomandate pentru: beton, beton poros, piatră naturală, cărămidă plină, cărămidă plină din var cu nisip, cărămidă cu goluri, bloc plin de piatră ponce, plăci fibrolemnoase, plăci de gips carton etc.
- Disponibile în variantele: dibluri standard, standard extra lungi, multifuncționale, universale, cu guler, fără guler, dibluri metalice pentru gips carton.
- Diferite lungimi și diametre.

Cod	Denumire	Buc/bax
230004	MEA Diblu std F8-100b 500108	100
230012	MEA Diblu lung FL 10x90 25b 500162	25
230010	MEA Diblu lung FL 6x60 100b 500160	100
230011	MEA Diblu lung FL 8x80 50b 500161	50
230032	MEA Diblu univ AZ 10 50b, 501466	50
230033	MEA Diblu univ AZ 12 25b, 501468	25
230030	MEA Diblu univ AZ 6 100b, 501462	100
230031	MEA Diblu univ AZ 8 100b, 501464	100
230037	MEA Diblu univ guler AZK 10-50b 501476	50
230038	MEA Diblu univ guler AZK 12-25b 501478	25
230035	MEA Diblu univ guler AZK 6-100b 501472	100
230036	MEA Diblu univ guler AZK 8-100b 501474	100
230027	MEA Diblu univ guler MZK 10 R-50b 500284	50
230028	MEA Diblu univ guler MZK 12 R-25b 500290	25
230025	MEA Diblu univ guler MZK 6x41 R-200b 500283	200
230026	MEA Diblu univ guler MZK 8 R-90b 500282	90

apolo MEA

INDEX  
FIXING SYSTEMS



### DIBLU GIPS-CARTON

- Dibluri speciale din Nylon sau metal, pentru plăci de gips carton.
- Recomandate pentru fixarea în plăci de gips carton și pereți despărțitori ușori în combinație cu șuruburi pentru lemn sau șuruburi pentru plăci (PAL).

Cod	Denumire	Buc/bax
230042	MEA Diblu gips carton GKDZ-100b 508155	50
230065	MEA Diblu gips carton nylon GKD-50b 500890	50
281317	Diblu nylon tip melc pt gips-carton 100bc	100
281316	Diblu nylon tip T pt gips-carton 10x50 100bc	100

### DIBLU CU CUI METALIC

- Diblu cu guler și șurub metalic cu montaj prin lovire. Fixare rapidă și posibilitatea demontării ansamblului.

Cod	Denumire	Buc/bax
280017	Diblu cu cui metalic tip YP 6x40	200
280018	Diblu cu cui metalic tip YP 6x60	200
280019	Diblu cu cui metalic tip YP 6x80	100
280020	Diblu cu cui metalic tip YP 8x60	100
280021	Diblu cu cui metalic tip YP 8x80	100
280022	Diblu cu cui metalic tip YP 8x100	100
280291	Diblu cu cui metalic tip YP 8x140	50
280292	Diblu cu cui metalic tip YP 8x160	50
280396	Diblu cu cui metalic tip YP 10x80	50
280235	Diblu cu cui metalic tip YP 10x100	50
280236	Diblu cu cui metalic tip YP 10x120	50
280394	Diblu cu cui metalic tip YP 10x140	50
280395	Diblu cu cui metalic tip YP 10x160	50
280023	Diblu cu cui metalic tip YP 8x120 100bc	100

### DIBLU LUNG ȘURUB CAP HEXAGONAL WPK

- Diblu lung cu expandare în 2 direcții + șurub cap hexagonal (DIN571).
- Material: polipropilenă, rezistență la rupere, intemperii, produse chimice și îmbătrânire.
- Aplicații: fixări grele în materiale, precum: piatră, beton, cărămidă plină și cu goluri, BCA.
- Lungimea mare a părților expandabile asigură o fixare optimă, chiar și în materiale dificile, precum cărămidă cu goluri sau BCA.
- Gulerul împiedică afundarea diblului în gaură.

Cod	Denumire	Buc/bax
281370	Diblu lung șurub cap hex WPK 10x140	50
281371	Diblu lung șurub cap hex WPK 10x160	50
281372	Diblu lung șurub cap hex WPK 10x180	50
281375	Diblu lung șurub cap hex WPK 12x120	50
281376	Diblu lung șurub cap hex WPK 12x140	50
281377	Diblu lung șurub cap hex WPK 12x160	50
281378	Diblu lung șurub cap hex WPK 12x180	50

### DIBLU LUNG CU ȘURUB WPX

- Diblu lung cu expandare în 2 direcții + șurub cap înecat.
- Material: polipropilenă, rezistență la rupere, intemperii, produse chimice și îmbătrânire.
- Aplicații: fixări grele în materiale, precum: piatră, beton, cărămidă plină și cu goluri, BCA.
- Lungimea mare a părților expandabile asigură o fixare optimă chiar și în materiale dificile, precum cărămidă cu goluri sau BCA.
- Gulerul împiedică afundarea diblului în gaură.

Cod	Denumire	Buc/bax
281363	Diblu lung cu șurub WPX 10x120	50
281364	Diblu lung cu șurub WPX 10x140	50
281365	Diblu lung cu șurub WPX 10x160	50
281361	Diblu lung cu șurub WPX 8x100	100
281360	Diblu lung cu șurub WPX 8x80	100

### ȘURUB PENTRU GIPS-CARTON, FILET COMPLET CU PAS FIN (PENTRU METAL)

- Șurub cu cap înecat, șliț Philips No2, M=4,5-5, 1.
- Filet: cu pas fin, complet/incomplet, filet cu două începuturi.
- Vârf: ascuțit.
- Acoperire: fosfatat, de culoare gri.
- Material: oțel C1018, C1022.
- Duritatea miezului: 290-450 HV.
- Duritatea stratului superior: 550-720 HV.

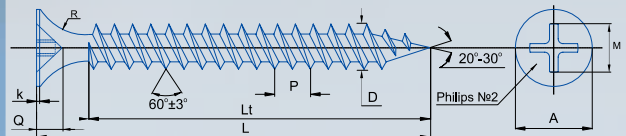

#### CARACTERISTICI TEHNICE

Dimensiune	3,5x(25-55)	4,2x(70-80)	4,8x(89-152)
R, mm	4,50-5,00	4,50-5,00	4,50-5,00
k, mm	0,7	0,7	0,7
Q, mm	2,65-2,94	2,65-2,94	2,65-3,18
D, mm	3,40-3,60	4,10-4,30	4,70-4,95
P, mm	2,80	3,40	4,20
A, mm	8,00-8,40	8,00-8,40	8,80-9,20
Forța minimă de rupere Nm	2,80	4,50	5,60

#### GREUTATE\*

Dimensiune	Greutate* 1000 buc., kg	Dimensiune	Greutate* 1000 buc., kg
3,5x25	1,35	4,2x70	4,30
3,5x35	1,76	4,2x89	5,90
3,5x45	2,18	4,8x95	8,60
3,5x55	2,69	4,8x127	11,46
		4,8x152	13,73

\* MARJĂ DE TOLERANȚĂ 3%

Cod	Denumire	Buc/bax
280000	Șurub autofiletant gips carton 3,5x25	1000
280001	Șurub autofiletant gips carton 3,5x35	1000
280002	Șurub autofiletant gips carton 3,5x45	1000
280003	Șurub autofiletant gips carton 3,5x55	500
280323	Șurub autofiletant gips carton 4,2x70	500
280324	Șurub autofiletant gips carton 4,2x90	250
281523	Șurub autofiletant gips carton 3,5x25 100bc/punga	100
281524	Șurub autofiletant gips carton 3,5x35 100bc/punga	100
281525	Șurub autofiletant gips carton 3,5x45 100bc/punga	100
281526	Șurub autofiletant gips carton 3,5x55 100bc/punga	100
281527	Șurub autofiletant gips carton 4,2x70 100bc/punga	100
281528	Șurub autofiletant gips carton 4,2x90 100bc/punga	100





## ȘURUB PENTRU GIPS-CARTON, FILET COMPLET CU PAS MARE (PENTRU LEMN)

- Șurub cu cap înecat, șliț Philips No2, M=4,5-5, 1.
- Filet: cu pas mare, complet/incomplet.
- Vârf: ascuțit.
- Acoperire: fosfatat, culoare gri.
- Material: oțel C1018, C1022.
- Duritatea miezului: 290-450 HV.
- Duritatea stratului superior: 550-720 HV.

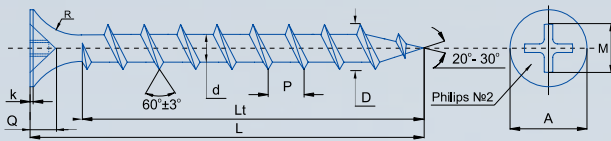

### CARACTERISTICI TEHNICE

Dimensiune	3,5x(25-55)	4,2x(70-80)	4,8x(89-152)
R, mm	4,50-5,00	4,50-5,00	4,50-5,00
k, mm	0,7	0,7	0,7
Q, mm	2,65-2,94	2,65-2,94	2,65-3,18
d, mm	2,20-2,40	2,60-2,80	3,20-3,40
D, mm	3,65-4,00	4,35-4,75	4,90-5,35
P, mm	2,80	3,20	3,20
A, mm	7,90-8,50	7,90-8,50	8,50-9,10
Forță minimă de rupere Nm	2,80	4,50	5,60

### GREUTATE\*

Dimensiune	Greutate* 1000 buc., kg	Dimensiune	Greutate* 1000 buc., kg
3,5x25	1,35	4,2x70	4,30
3,5x35	1,76	4,2x76	4,99
3,5x45	2,18	4,8x102	9,17
3,5x55	2,69	4,8x152	13,73

\* MARJĂ DE TOLERANȚĂ 3%

Cod	Denumire	Buc/bax
280371	Șurub autofiletant gips carton lemn 3,5x25 1000b	1000
280372	Șurub autofiletant gips carton lemn 3,5x35 1000b	1000
280373	Șurub autofiletant gips carton lemn 3,5x45 1000b	1000
280375	Șurub autofiletant gips carton lemn 3,5x55 500b	500
280374	Șurub autofiletant gips carton lemn 4,2x70 500b	500
280376	Șurub autofiletant gips carton lemn 4,2x90 250b	250
281529	Șurub autofiletant gips carton lemn 3,5x35 100bc /punga	100
281530	Șurub autofiletant gips carton lemn 3,5x45 100bc /punga	100
281531	Șurub autofiletant gips carton lemn 3,5x55 100bc /punga	100
281532	Șurub autofiletant gips carton lemn 4,2x70 100bc /punga	100



## ȘURUB PENTRU GIPS-CARTON, PENTRU PROFILE METALICE CU GROSIMEA DE PÂNĂ LA 2 MM

- Șurub cu cap înecat, șliț Philips No2, M=4,5-5, 1.
- Filet: cu pas fin.
- Vârf: autoforant No2.
- Acoperire: zincat alb sau fosfatat.
- Lungimea filetului Lt - complet.
- Forța max. la torsiune: 2,80 Nm (3,5x); 4,59 Nm (4,2x).
- Material: Oțel C1022, C1018.
- Duritatea miezului: 270-425 HV.
- Duritatea stratului superior: 560 MIN HV.

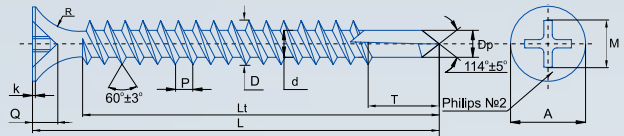

### CARACTERISTICI TEHNICE

Dimensiune	3,5 x 25	3,5 x 35	3,5 x 45	3,5 x 55
L, mm	24,50-26,00	33,75-36,25	43,75-46,25	53,50-56,25
P, mm	1,20-1,40	1,2-1,40	1,26-1,45	1,20-1,40
D, mm	3,35-3,53	3,35-3,53	3,35-3,58	3,35-3,53
d, mm	2,51-2,64	2,51-2,64	2,51-2,64	2,51-2,64
Dp, mm	2,80-2,90	2,80-2,90	2,80-2,90	2,80-2,90
A, mm	8,00-8,40	8,00-8,40	8,00-8,40	8,00-8,40
T, mm	3,50-3,80	3,50-3,80	3,80-4,50	3,50-3,80
R, mm	4,00-5,00	4,00-5,00	4,00-5,00	4,00-5,00
Q, mm	2,65-2,95	2,65-2,95	2,65-2,95	2,65-2,95
k, mm	0,5-0,8	0,5-0,8	0,5-0,8	0,5-0,8
Greutate 1000 buc., kg	1,50	1,96	2,46	2,87

\* MARJĂ DE TOLERANȚĂ 3%

Cod	Denumire	Buc/bax
280005	Șurub autoforant gips carton 3,5x25	1000
280006	Șurub autoforant gips carton 3,5x35	1000
280124	Șurub autoforant gips carton 3,5x45	1000
280008	Șurub autoforant gips carton 3,5x55	500



### ȘURUB PENTRU FIXAREA ȘI PRINDEREA METALULUI ȘI A PROFILELOR METALICE CU GROSIMEA DE PÂNĂ LA 2 MM

- Șurub cu cap plat și șaibă: șliț Philips No. 2,  $M = 4,5-5,1$ .
- Filet: cu pas fin.
- Vârf: autoforant.
- Acoperire: zincat alb.
- Lungimea filetului Lt - complet.
- Forța minimă de rupere: 4,5 Nm.
- Duritatea miezului: 240-425 HV.
- Duritatea stratului superior: 560 MIN HV.
- Material: oțel C1022.

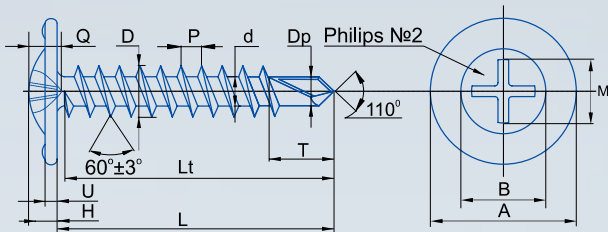

#### CARACTERISTICI TEHNICE

Dimensiune	4,2x13	4,2x14	4,2x16	4,2x19	4,2x25	4,2x32	4,2x41	4,2x51
L, mm	12,5-13,5	13,5-14,5	15,5-16,5	18,5-19,5	24,5-25,5	31,5-32,5	40,5-41,5	50,5-51,5
Q, mm	1,9-2,35	1,9-2,35	1,9-2,35	1,9-2,35	1,9-2,35	1,9-2,35	1,9-2,35	1,9-2,35
D, mm	4,11-4,22	4,11-4,22	4,11-4,22	4,11-4,22	4,11-4,22	4,11-4,22	4,11-4,22	4,11-4,22
P, mm	1,4	1,4	1,4	1,4	1,4	1,4	1,4	1,4
d, mm	3,2-3,3	3,2-3,3	3,2-3,3	3,2-3,3	3,2-3,3	3,2-3,3	3,2-3,3	3,2-3,3
Dp, mm	3,35-3,45	3,35-3,45	3,35-3,45	3,35-3,45	3,35-3,45	3,35-3,45	3,35-3,45	3,35-3,45
U, mm	1,0-1,2	1,0-1,2	1,0-1,2	1,0-1,2	1,0-1,2	1,0-1,2	1,0-1,2	1,0-1,2
H, mm	2,1-2,45	2,1-2,45	2,1-2,45	2,1-2,45	2,1-2,45	2,1-2,45	2,1-2,45	2,1-2,45
T, mm	4,6-5,2	4,6-5,2	4,6-5,2	4,6-5,2	4,6-5,2	4,6-5,2	4,6-5,2	4,6-5,2
A, II	10,6-10,8	10,6-10,8	10,6-10,8	10,6-10,8	10,6-10,8	10,6-10,8	10,6-10,8	10,6-10,8
B, mm	7,0-7,15	7,0-7,15	7,0-7,15	7,0-7,15	7,0-7,15	7,0-7,15	7,0-7,15	7,0-7,15
Greutate* 1000 buc., kg	1,50	1,55	1,68	1,96	2,40	3,00	3,50	3,90

\* MARJĂ DE TOLERANȚĂ 3%

Cod	Denumire	Buc/bax
280260	Șurub autoforant cap plat + șaibă 4,2x13	1000
280359	Șurub autoforant cap plat + șaibă 4,2x16	1000
280279	Șurub autoforant cap plat + șaibă 4,2x19	1000
281256	Srb. autof. cu cap plat și șaibă 4,2x25 1000bc	1000



### ȘURUB PENTRU FIXAREA PLĂCILOR ȘI A PROFILELOR METALICE CU GROSIMEA DE PÂNĂ LA 2 MM

- Șurub cu cap bombat, șliț Philips No.2.
- Filet: complet.
- Vârf: autoforant.
- Acoperire: zincat alb sau fosfatat.
- Lungimea filetului Lt - complet.
- Forța minimă de rupere: 3,5 Nm.
- Duritatea miezului: 240-425 HV.
- Duritatea stratului superior: 550 MIN HV.
- Viteza recomandată de înșurubare: 2500 rot/min.
- Material: oțel C1 022.

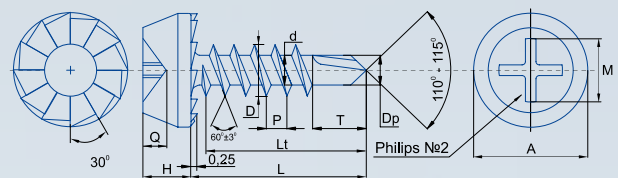

#### CARACTERISTICI TEHNICE

Dimensiune	3,5 x 9,5
L, mm	8,85-10,20
D, mm	3,35-3,53
d, mm	2,51-2,64
A, mm	6,60-6,95
P, mm	1,34
H, mm	2,35-2,60
Q, mm	1,40-1,90
Dp, mm	2,80-2,90
T, mm	3,2-3,4
Greutate 1000* buc., kg	0,82

\* MARJĂ DE TOLERANȚĂ 3%

Cod	Denumire	Buc/bax
280009	Șurub autoforant profile metal zn 3,5x9,5	1000
281533	Surub autof. cap bombat 3,5x9,5 100bc/punga	100



## ȘURUB AUTOFORANT PENTRU TABLĂ, VÂRF REDUS, FILET PENTRU LEMN ȘI ȘAIBĂ DIN EPDM GROSIME 2,4-2,8 mm

- Cap hexagonal cu guler, pentru cheia de 8 mm.
- Filet: cu pas mare.
- Vârf: autoforant (redus).
- Acoperire: zincat alb.
- Culori suplimentare: gama RAL.
- Duritatea miezului: 240-425 HV.
- Duritatea suprafeței superioare: MIN 560 HV.
- Material: oțel C1 022.
- Forța maximă de înșurubare: 65kg/cm (6,5 Nm).

Cod	Denumire	Buc/bax
280238	Surub autoforant si saiba EPDM 4,8x25 zn 250bc	250
280119	Surub autoforant si saiba EPDM 4,8x35 zn 250bc	250
280142	Surub autoforant si saiba EPDM 4,8x55 zn 200bc	200
517446	Surub autoforant si saiba EPDM 4,8x20 RAL3009 250bc	CS 250
517326	Surub autoforant si saiba EPDM 4,8x20 RAL8017 250bc	250
517449	Surub autoforant si saiba EPDM 4,8x20 RAL8019 250bc	CS 250
517325	Surub autoforant si saiba EPDM 4,8x20 RAL3011 250bc	250
280409	Surub autoforant si saiba EPDM 4,8x25 RAL3011 250bc	250
280410	Surub autoforant si saiba EPDM 4,8x25 RAL8017 250bc	250
280418	Surub autoforant si saiba EPDM 4,8x35 RAL3005 250bc	250
280417	Surub autoforant si saiba EPDM 4,8x35 RAL3009 250bc	250
515921	Surub autoforant si saiba EPDM 4,8x35 RAL3011 250bc	250
515922	Surub autoforant si saiba EPDM 4,8x35 RAL8017 250bc	250
517451	Surub autoforant si saiba EPDM 4,8x35 RAL8019 250bc	CS 250
516199	Surub autoforant si saiba EPDM 4,8x20 zn 250bc	250

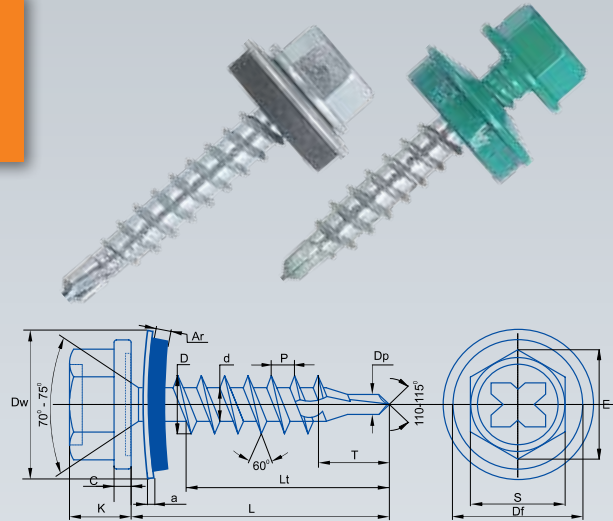

### CARACTERISTICI TEHNICE

Dimensiune	4,8x29	4,8x35	4,8x38	4,8x51	4,8x60	4,8x65	4,8
Dimensiune	4,8x29	4,8x35	4,8x38	4,8x51	4,8x60	4,8x65	4,8
Luțime filet	1,00	1,25	1,25	1,25	1,50	1,50	1,5
Toleranță L mm	8,70	8,70	8,70	8,70	8,70	8,70	8,7
E, mm	7,70-7,82	7,70-7,82	7,70-7,82	7,70-7,82	7,70-7,82	7,70-7,82	7,7
S, mm	10,50	10,50	10,50	10,50	10,50	10,50	10,5
Df, mm	0,85-0,95	0,85-0,95	0,85-0,95	0,85-0,95	0,85-0,95	0,85-0,95	0,8
C, mm	4,85-5,15	4,85-5,15	4,85-5,15	4,85-5,15	4,85-5,15	4,85-5,15	4,8
K, mm	4,75-4,93	4,75-4,93	4,75-4,93	4,75-4,93	4,75-4,93	4,75-4,93	4,7
D, mm	3,20-3,38	3,20-3,38	3,20-3,38	3,20-3,38	3,20-3,38	3,20-3,38	3,2
d, mm	2,12	2,12	2,12	2,12	2,12	2,12	2,1
P, mm	4,00-5,00	4,00-5,00	4,00-5,00	4,00-5,00	4,00-5,00	4,00-5,00	4,0
T, mm	2,70-2,85	2,70-2,85	2,70-2,85	2,70-2,85	2,70-2,85	2,70-2,85	2,7
Dp, mm	complet	complet	complet	44,0-46,0	54,0-56,0	56,0-58,0	59,
Lt, mm	complet	complet	complet	44,0-46,0	54,0-56,0	56,0-58,0	59,
Greutate *							
1000 buc.,	5,16	5,67	5,92	6,99	7,78	8,20	8,6
kg							

\* MARJĂ DE TOLERANȚĂ 3%



## ȘURUB AUTOFORANT PENTRU TABLĂ CU VÂRF NORMAL, FILET PENTRU METAL CU ȘAIBĂ EPDM GROSIMEA 2.4-2.8 MM

Cod	Denumire	Buc/bax
281426	Surub autoforant si saiba EPDM 4,8x25 pt metal zn 250bc	CS 250
281428	Surub autoforant si saiba EPDM 4,8x19 pt metal RAL3011 250bc	CS 250
281429	Surub autoforant si saiba EPDM 4,8x19 pt metal RAL8017 250bc	CS 250
281430	Surub autoforant si saiba EPDM 4,8x19 pt metal zn 250bc	CS 250
281424	Surub autoforant si saiba EPDM 4,8x25 pt metal RAL3011 250bc	CS 250
281423	Surub autoforant si saiba EPDM 4,8x25 pt metal RAL8017 250bc	CS 250
281420	Surub autoforant si saiba EPDM 4,8x35 pt metal RAL3011 250bc	CS 250
281422	Surub autoforant si saiba EPDM 4,8x35 pt metal zn 250bc	CS 250
281295	Surub autoforant cap hexagonal fara saiba 4,8x19 pt metal zn 250bc	250
281296	Surub autoforant cap hexagonal fara saiba 4,8x22 pt metal zn 250bc	250
281421	Surub autoforant si saiba EPDM 4,8x35 pt metal RAL3009 250bc	CS 250
281427	Surub autoforant si saiba EPDM 4,8x35 pt metal RAL8017 250bc	CS 250

CS = VALABIL PE COMANDĂ SPECIALĂ

- Cap hexagonal cu guler, pentru cheia de 8
- Filet: cu pas fin
- Vârf: autoforant
- Acoperire: zincat alb
- Culori suplimentare: gama RAL
- Duritatea miezului: 270-425 HV
- Duritatea stratului superior: MIN 560 HV
- Material: oțel C1022

### CARACTERISTICI TEHNICE

Dimensiune	5,5x(19-76)	6,3x(19-150)
E, mm	8,70	10,60-11,00
S, mm	7,70-7,82	9,78-10,00
Df, mm	10,50	12,5-13,15
C, mm	1,00-1,2	1,00-1,4
K, mm	5,15-5,45	6,15-6,45
D, mm	5,28-5,46	6,03-6,25
d, mm	4,08-4,17	4,80
P, mm	1,81	1,81
T, mm	8,00	8,00-8,70
Dp, mm	4,50-4,80	5,40-5,80
Ar, mm	2,40-2,80	2,40-2,80
a, mm	0,7-0,9	0,7-0,9
Dw, mm	16	19

Dimensiune	Toleranța	Greutate *	Lt
mm	la lungime	1000 bu., kg	mm
6,3x38	1,25	11,80	complet
6,3x51	1,25	12,88	complet
6,3x60	1,25	15,60	complet
6,3x70	1,25	16,00	complet
6,3x80	1,50	17,84	60-62
6,3x90	1,50	19,43	60-62
6,3x100	1,50	21,09	77-79
6,3x130	1,50	25,80	77-79
6,3x150	1,50	29,30	77-79

\* MARJĂ DE TOLERANȚĂ 3%



### ȘURUB AUTOFORANT PENTRU PROFILE PVC (ȘURUB AUTOFORANT PENTRU FERESTRE)

- Șurub autoforant cu cap înecat, șliț Philips No 2,  $M = 4,5-5,1$ .
- Filet: cu pas fin.
- Vârf: autoforant.
- Acoperire: zincat alb sau galben.
- Lungimea filetului Lt - complet.
- Forța minimă de rupere: 3,4 Nm.
- Duritatea miezului: 240-425 HV.
- Duritatea stratului superior: MIN 560 HV.
- Viteza recomandată la înșurubare: 2500 rot/min.
- Material: oțel C1022.

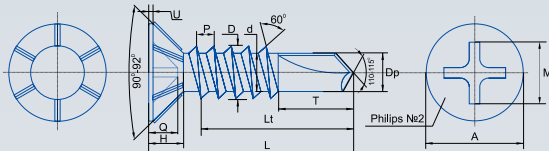

#### CARACTERISTICI TEHNICE

Dimensiune	3,9x13	3,9x16	3,9x19	3,9x22	3,9x25	3,9x32	3,9x35
L, mm	12,3-13,7	15,3-16,7	18,3-19,7	21,3-22,7	24,3-25,7	31,3-32,7	34,3-35,7
U, mm	0,8	0,8	0,8	0,8	0,8	0,8	0,8
Q, mm	2,03-2,53	2,03-2,53	2,03-2,53	2,03-2,53	2,03-2,53	2,03-2,53	2,03-2,53
A, mm	7,14-7,50	7,14-7,50	7,14-7,50	7,14-7,50	7,14-7,50	7,14-7,50	7,14-7,50
P, mm	1,3-1,4	1,3-1,4	1,3-1,4	1,3-1,4	1,3-1,4	1,3-1,4	1,3-1,4
D, mm	3,75-3,91	3,75-3,91	3,75-3,91	3,75-3,91	3,75-3,91	3,75-3,91	3,75-3,91
d, mm	2,76-2,92	2,76-2,92	2,76-2,92	2,76-2,92	2,76-2,92	2,76-2,92	2,76-2,92
Dp, mm	3,05-3,20	3,05-3,20	3,05-3,20	3,05-3,20	3,05-3,20	3,05-3,20	3,05-3,20
H, mm	2,4-2,5	2,4-2,5	2,4-2,5	2,4-2,5	2,4-2,5	2,4-2,5	2,4-2,5
T, mm	4,5-5,5	4,5-5,5	4,5-5,5	4,5-5,5	4,5-5,5	4,5-5,5	4,5-5,5

Greutate 1000\*  
buc., kg

\* MARJĂ DE TOLERANȚĂ 3%

Cod	Denumire	Buc/bax
280012	Șurub autoforant ferestre zn 3,9x16	1000
280013	Șurub autoforant ferestre zn 3,9x19	1000
280014	Șurub autoforant ferestre zn 3,9x22	1000
280015	Șurub autoforant ferestre zn 3,9x25	1000
280016	Șurub autoforant ferestre zn 3,9x32	1000



### ȘURUB PENTRU MONTAJUL UȘILOR ȘI FERESTRELOR (ÎN PEREȚI DE BETON)

- Cap înecat cu răbușuri pentru o fixare mai bună, șliț Torx No 30.
- Filet: trecător (cu diametru diferențiat hi-low) pe Li.
- Vârf: autofiletant.
- Acoperire: zincat alb.
- Lungimea filetului Lt - complet.
- Forța maximă de rotație: 25,00 Nm.
- Duritatea miezului: 320-410 HV.
- Duritatea stratului superior: MIN 450-750 HV.
- Forța minimă de smulgere (beton 825): 2,50 KN.
- Material: oțel C1022.

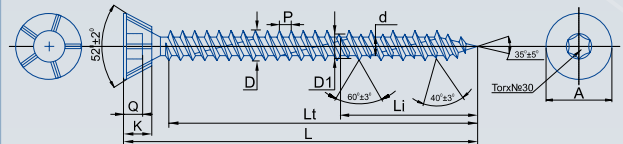

#### CARACTERISTICI TEHNICE

Dimensiune	7,5x72	7,5x92	7,5x112	7,5x132	7,5x152	7,5x182	7,5x202
D, mm	7,35-7,65	7,35-7,65	7,35-7,65	7,35-7,65	7,35-7,65	7,35-7,65	7,35-7,65
D1, mm	6,30-6,70	6,30-6,70	6,30-6,70	6,30-6,70	6,30-6,70	6,30-6,70	6,30-6,70
d, mm	5,15-5,45	5,15-5,45	5,15-5,45	5,15-5,45	5,15-5,45	5,15-5,45	5,15-5,45
P, mm	2,55-2,75	2,55-2,75	2,55-2,75	2,55-2,75	2,55-2,75	2,55-2,75	2,55-2,75
A, mm	10,82-11,8	10,82-11,8	10,82-11,8	10,82-11,8	10,82-11,8	10,82-11,8	10,82-11,8
K, mm	3,30-3,40	3,30-3,40	3,30-3,40	3,30-3,40	3,30-3,40	3,30-3,40	3,30-3,40
Q, mm	2,50-2,80	2,50-2,80	2,50-2,80	2,50-2,80	2,50-2,80	2,50-2,80	2,50-2,80
L, mm	70-74	90-94	110-114	130-134	150-154	180-184	200-204
Li, mm	28-35	28-35	28-35	28-35	28-35	28-35	28-35

Greutate 1000\*

buc., kg

14,00 18,00 22,00 26,30 30,30 36,20 36,20

\* MARJĂ DE TOLERANȚĂ 3%

Cod	Denumire	Buc/bax
280191	Șurub pt beton zng 7,5x72	100
280026	Șurub pt beton zng 7,5x92	100
280027	Șurub pt beton zng 7,5x112	100
280028	Șurub pt beton zng 7,5x132	100
280029	Șurub pt beton zng 7,5x152	100
280030	Șurub pt beton zng 7,5x182	100
280101	Srb. pt beton zng 7,5x202 100bc	100





## ȘURUB UNIVERSAL PENTRU LEMN (ȘI ALTE MATERIALE LEMNOASE)

- Cap înecat, șliț Pozzi.
- Filet: complet / incomplet.
- Vârf: autofiletant.
- Acoperire: zincat alb sau galben.
- Forța minimă de rupere: 1,5-10,8 Nm.
- Duritatea miezului: 320-450 NV.
- Duritatea stratului superior: MIN 550 NV.
- Material: oțel C1022.

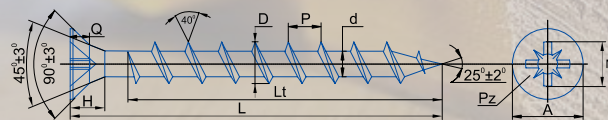

### CARACTERISTICI TEHNICE

Dimensiune	3,0 (12-40)	3,5 (12-50)	4,0 (12-70)	4,5 (16-80)	5,0 (20-120)	6,0 (40-200)
A, mm	5,65-6,00	6,60-7,00	7,60-8,00	8,60-9,00	9,60-10,00	11,50-12,00
H, mm	2,80-3,15	3,00-3,60	3,80-4,15	4,40-4,74	5,00-5,30	5,90-6,05
D, mm	2,78-3,05	3,25-3,50	3,75-4,05	4,30-4,55	4,75-5,05	5,80-6,05
d, mm	1,60-1,93	2,00-2,30	2,40-2,50	2,60-2,80	2,80-3,10	3,60-4,00
P, mm	1,35	1,60	1,80	2,00	2,20	2,60
Q, mm	1,60-2,10	1,76-2,16	2,05-2,50	2,45-3,00	2,85-3,40	3,00-3,55
M, mm	3,0	4,0	4,4	4,8	5,3	6,3
Șliț	Pz1	Pz2	Pz2	Pz2	Pz2	Pz3
Forța min. de rupere, Nm	1,5	2,0	3,0	4,3	6,2	10,8
L, lungime filet, mm	0,75-1,2	0,75-1,2	0,75-1,45	0,85-1,45	1,0-1,7	1,2-1,9

### LUNGIMEA FILETULUI ÎN DEPENDENȚĂ DE LUNGIMEA ȘURUBULUI

L, mm	<80	80	90	100	>100
Lt, mm	complet	60	60	60	70

Cod	Denumire	Buc/bax
280334	Srb. autofiletant lemn cap inecat 3,0x20 1000bc	1000
280335	Srb. autofiletant lemn cap inecat 3,0x30 1000bc	1000
280336	Srb. autofiletant lemn cap inecat 3,0x35 1000bc	1000
280337	Srb. autofiletant lemn cap inecat 3,0x40 1000bc	1000
280390	Srb. autofiletant lemn cap inecat 3,0x50 500bc	500
280339	Srb. autofiletant lemn cap inecat 3,5x16 1000bc	1000
280357	Srb. autofiletant lemn cap inecat 3,5x18 1000bc	1000
280233	Srb. autofiletant lemn cap inecat 3,5x20 1000bc	1000
280340	Srb. autofiletant lemn cap inecat 3,5x25 1000bc	1000
280143	Srb. autofiletant lemn cap inecat 3,5x30 1000bc	1000
280341	Srb. autofiletant lemn cap inecat 3,5x35 1000bc	1000
280342	Srb. autofiletant lemn cap inecat 3,5x40 500bc	500
280343	Srb. autofiletant lemn cap inecat 3,5x45 500bc	500
280176	Srb. autofiletant lemn cap inecat 3,5x50 500bc	500
280408	Srb. autofiletant lemn cap inecat 4,0x18 1000bc	1000
280132	Srb. autofiletant lemn cap inecat 4,0x20 1000bc	1000
280344	Srb. autofiletant lemn cap inecat 4,0x25 1000bc	1000
280206	Srb. autofiletant lemn cap inecat 4,0x30 1000bc	1000
280358	Srb. autofiletant lemn cap inecat 4,0x35 500bc	500
280345	Srb. autofiletant lemn cap inecat 4,0x40 500bc	500
280087	Srb. autofiletant lemn cap inecat 4,0x45 500bc	500
280184	Srb. autofiletant lemn cap inecat 4,0x50 500bc	500
280346	Srb. autofiletant lemn cap inecat 4,0x60 500bc	500
280285	Srb. autofiletant lemn cap inecat 4,0x70 500bc	500
280085	Srb. autofiletant lemn cap inecat 4,0x80 250bc	250
280208	Srb. autofiletant lemn cap inecat 4,5x30 1000bc	1000
280185	Srb. autofiletant lemn cap inecat 4,5x40 500bc	500
280086	Srb. autofiletant lemn cap inecat 4,5x45 500bc	500

Cod	Denumire	Buc/bax
280164	Srb. autofiletant lemn cap inecat 4,5x50 500bc	500
280046	Srb. autofiletant lemn cap inecat 4,5x60 500bc	500
280349	Srb. autofiletant lemn cap inecat 4,5x70 500bc	500
280174	Srb. autofiletant lemn cap inecat 4,5x80 250bc	250
280050	Srb. autofiletant lemn cap inecat 5,0x100 200bc	200
280263	Srb. autofiletant lemn cap inecat 5,0x120 200bc	200
280135	Srb. autofiletant lemn cap inecat 5,0x30 1000bc	1000
280175	Srb. autofiletant lemn cap inecat 5,0x40 500bc	500
280254	Srb. autofiletant lemn cap inecat 5,0x45 500bc	500
280126	Srb. autofiletant lemn cap inecat 5,0x50 500bc	500
280351	Srb. autofiletant lemn cap inecat 5,0x60 500bc	500
280049	Srb. autofiletant lemn cap inecat 5,0x70 250bc	250
280352	Srb. autofiletant lemn cap inecat 5,0x80 250bc	250
280136	Srb. autofiletant lemn cap inecat 5,0x90 250bc	250
280146	Srb. autofiletant lemn cap inecat 6,0x100 100bc	100
280165	Srb. autofiletant lemn cap inecat 6,0x110 100bc	100
280147	Srb. autofiletant lemn cap inecat 6,0x120 100bc	100
280149	Srb. autofiletant lemn cap inecat 6,0x140 100bc	100
280150	Srb. autofiletant lemn cap inecat 6,0x150 100bc	100
280253	Srb. autofiletant lemn cap inecat 6,0x160 100bc	100
280151	Srb. autofiletant lemn cap inecat 6,0x180 100bc	100
280419	Srb. autofiletant lemn cap inecat 6,0x200 100bc	100
280255	Srb. autofiletant lemn cap inecat 6,0x40 500bc	500
280353	Srb. autofiletant lemn cap inecat 6,0x50 500bc	500
280354	Srb. autofiletant lemn cap inecat 6,0x60 250bc	250
280211	Srb. autofiletant lemn cap inecat 6,0x70 250bc	250
280355	Srb. autofiletant lemn cap inecat 6,0x80 250bc	250
280356	Srb. autofiletant lemn cap inecat 6,0x90 200bc	200

## ȘURUB PENTRU FIXAREA ELEMENTELOR DIN LEMN (DIN 571)

- Cap hexagonal.
- Filet: cu pas mare.
- Vârf: autofiletant.
- Acoperire: zincat alb.
- Lungimea filetului  $L_t = L \cdot 0.6$ .
- Duritate: gr. 4.8.
- Duritatea miezului: 220 NV.
- Duritatea stratului superior: MIN 240 HV.
- Material: oțel C1022.

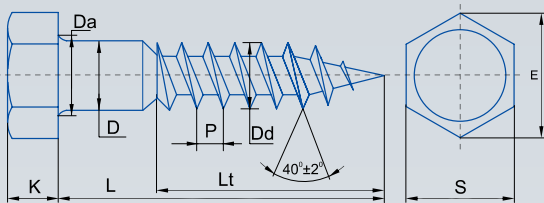

### CARACTERISTICI TEHNICE

Dimensiune (DxL)	5,0x30	6,0x(30-150)	8,0x(35-180)	10,0x(40-260)	12,0x(100-300)
D mm nominal	5,00	6,00	8,00	10,00	12,00
min	4,5	5,52	7,42	9,42	11,30
k, mm max	3,88	4,38	5,88	7,45	8,45
min	3,13	3,63	5,13	6,55	7,55
S, mm nominal	8,00	10,00	13,00	17,00	19,00
min	7,64	9,64	12,57	16,57	18,48
E, mm min	8,63	10,89	14,20	18,72	20,88
Db, mm	4,5-5,0	5,5-6,0	7,4-8,0	9,4-10,0	11,3-12,0
Da, mm	6,0	7,2	10,2	12,2	15,2
P, mm	2,2	2,6	3,6	4,5	5

Cod	Denumire	Buc/bax
280169	Srb. autofiletant lemn cap hexag 6x100 100bc	100
280326	Srb. autofiletant lemn cap hexag 6x60 200bc	200
280168	Srb. autofiletant lemn cap hexag 6x80 200bc	200
280172	Srb. autofiletant lemn cap hexag 8x100 100bc	100
280055	Srb. autofiletant lemn cap hexag 8x120 100bc	100
280328	Srb. autofiletant lemn cap hexag 8x150 50bc	50
280330	Srb. autofiletant lemn cap hexag 8x180 50bc	50
280331	Srb. autofiletant lemn cap hexag 8x60 200bc	200
280332	Srb. autofiletant lemn cap hexag 8x80 200bc	200
280406	Srb. autofiletant lemn cap hexag 8x90 100bc	100
281454	Sururb autofiletant lemn cap hexag 10x100 100bc	100

## PIULIȚĂ DE CUPLARE DIN 6334



- Este utilizată pentru fixarea materialelor și a utilajelor în beton, piatră, cărămidă.
- Montarea este simplă și rapidă - se fixează în gaura potrivită cu diametrul și lungimea ancorei, se desface în interior cu ajutorul unui instrument special. După care, pentru fixarea definitivă în piuliță se înfiletează tija sau șurubul metric.

Cod	Denumire	Buc/bax
280089	Piulita de cuplare tije fil. DIN6334 M10 50bc	50
280090	Piulita de cuplare tije fil. DIN6334 M8 100bc	100

## TIJĂ FILETATĂ, DIN 976 (STANDARD VECHI DIN 975) 1 METRU / 2 METRI

- Material: oțel C1 008.
- Acoperire: zincat.
- Filet: metric, normal, precizie - medie.
- Este folosită pentru prelungirea, îmbinarea și fixarea construcțiilor cu filet metric și pentru montarea grinziilor, a sistemelor de ventilație și a construcțiilor suspendate.

Cod	Denumire	Buc/bax
280031	Tijă filetată DIN975 6x1000	1
280032	Tijă filetată DIN975 8x1000	1
280121	Tijă filetată DIN975 10x1000	1
280033	Tijă filetată DIN975 12x1000	1
280122	Tijă filetată DIN975 14x1000	1
280034	Tijă filetată DIN975 16x1000	1
280123	Tijă filetată DIN975 18x1000	1
280196	Tijă filetată DIN975 20x1000	1

= VALABIL PE COMANDĂ SPECIALĂ

### CARACTERISTICI TEHNICE

Tijă 1 metru								
Dimensiune	6x1000	8x1000	10x1000	12x1000	14x1000	16x1000	20x1000	24x1000
Pasul filetului, mm	1,00	1,25	1,50	1,75	2,00	2,00	2,50	3,00
L, Lungime, mm	1000	1000	1000	1000	1000	1000	1000	1000
Forța min. de rupere kN	8,0	14,6	23,2	33,7	46,0	62,8	98,0	141,0
Greutate 1000 buc., kg	179,3	316,8	500,0	721,0	1023,0	1325,0	2075,0	2981,0
Tijă 2 metri								
Dimensiune	6x2000	8x2000	10x2000	12x2000	14x2000	16x2000	20x2000	24x2000
Pasul filetului, mm	1,00	1,25	1,50	1,75	2,00	2,00	2,50	3,00
L, Lungime, mm	2000	2000	2000	2000	2000	2000	2000	2000
Forța min. de rupere kN	8,0	14,6	23,2	33,7	46,0	62,8	98,0	141,0
Greutatea 1000 * buc., kg	358,6	633,6	1000,0	1442,0	2046,0	2650,0	4150,0	

\* MARJĂ DE TOLERANȚĂ 3%

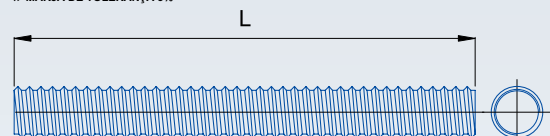



### ȘURUB CU CAP HEXAGONAL, DIN-EN-ISO 4017 (STANDARD VECHI DIN 933) ZINCAT. DURITATE GR.8.8



- Material: oțel C1 035.
- Acoperire: zincat.
- Filet: complet, metric, normal, precizie- medie (6g).

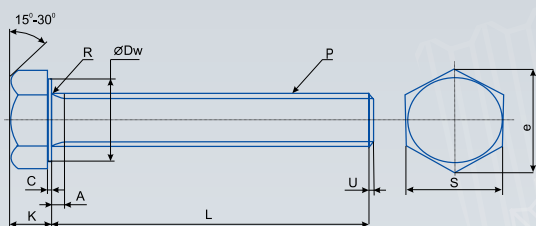

#### CARACTERISTICI TEHNICE

Dimensiune	M6 x L	M8 x L	M10 x L	M12 x L	M14 x L	M16 x L
P, Pasul filetului, mm	1	1,25	1,5	1,75	2	2
A, mm	3	3,75	4,5	5,25	6	6,5
C, mm	0,15-0,50	0,15-0,60	0,15-0,60	0,15-0,60	0,15-0,60	0,20-0,80
Dw, mm	8,9	11,6	15,6	17,4	20,5	22,5
e, mm	11,05	14,38	18,9	21,1	24,49	26,75
K, mm	4	5,3	6,4	7,5	8,8	10
R, mm	0,25	0,4	0,4	0,6	0,6	0,6
S, mm	9,78-10,0	13,0	17,0	18,67-19,0	21,67-22,0	23,67-24,0

Cod	Denumire	Buc/bax
281232	Srb DIN933 gr.8.8 M10x30 200bc	200
281260	Srb DIN933 gr.8.8 M10x40 100bc	100
281217	Srb DIN933 gr.8.8 M10x70 100bc	100
280110	Srb DIN933 gr.8.8 M12x60 50bc	50
281215	Srb DIN933 gr.8.8 M12x80 100bc	100
280112	Srb DIN933 gr.8.8 M14x50	1
281273	Srb DIN933 gr.8.8 M16x80 25bc	25
280384	Srb DIN933 gr.8.8 M6x100 100bc	100

Cod	Denumire	Buc/bax
281230	Srb DIN933 gr.8.8 M6x16 500bc	500
280138	Srb DIN933 gr.8.8 M6x20 500bc	500
280303	Srb DIN933 gr.8.8 M6x30 400bc	400
280060	Srb DIN933 gr.8.8 M6x40 200bc	200
281235	Srb DIN933 gr.8.8 M6x50 200bc	200
281221	Srb DIN933 gr.8.8 M6x60 200bc	200
281229	Srb DIN933 gr.8.8 M6x70 200bc	200
281236	Srb DIN933 gr.8.8 M6x80 200bc	200
280224	Srb DIN933 gr.8.8 M8x100 100bc	100
281246	Srb DIN933 gr.8.8 M8x20 200bc	200
281216	Srb DIN933 gr.8.8 M8x25 200bc	200
280307	Srb DIN933 gr.8.8 M8x30 100bc	100
280061	Srb DIN933 gr.8.8 M8x30 200bc	200
280062	Srb DIN933 gr.8.8 M8x40 100bc	100
281243	Srb DIN933 gr.8.8 M8x50 200bc	200
280308	Srb DIN933 gr.8.8 M8x60 100bc	100
280309	Srb DIN933 gr.8.8 M8x70 100bc	100
280310	Srb DIN933 gr.8.8 M8x80 100bc	100
280067	Srb DIN933 gr.8.8 M10x100 50bc	50
280199	Srb DIN933 gr.8.8 M10x120 50bc	50
281219	Srb DIN933 gr.8.8 M10x20 200bc	200
280066	Srb DIN933 gr.8.8 M10x50 50bc	50
280139	Srb DIN933 gr.8.8 M10x60 50bc	50
280313	Srb DIN933 gr.8.8 M10x80 50bc	50
281251	Srb DIN933 gr.8.8 M12x100 50bc	50
280314	Srb DIN933 gr.8.8 M12x30 100bc	100
281247	Srb DIN933 gr.8.8 M12x40 200bc	200
281249	Srb DIN933 gr.8.8 M12x50 100bc	100
280319	Srb DIN933 gr.8.8 M16x70	1

### CUIE STRIATE PENTRU BETON

- Cuie din oțel tratate termic, striate.
- Recomandate pentru prinderea diverselor elemente de construcții pe structuri de beton, cu rezistență mare la smulgere.

Cod	Denumire	Buc/bax
281451	Cuie striate pt. beton 2,7x40 250bc	250
281450	Cuie striate pt. beton 3,5x50 250bc	250
281453	Cuie striate pt. beton 3,5x60 250bc	250
281452	Cuie striate pt. beton 4,5x70 250bc	250

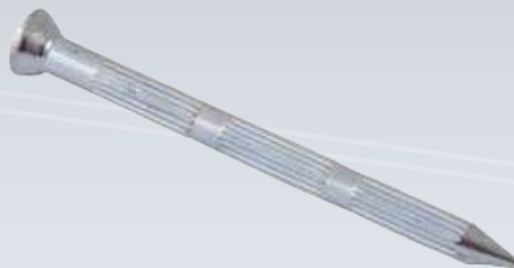

## DIBLU CU MONTAJ PRIN LOVIRE

- Este destinat fixării rapide a elementelor metalice, profilelor, planșeelor și a tavanelor suspendate în materiale de tip beton, piatră, cărămidă. Are o rezistență termică sporită.

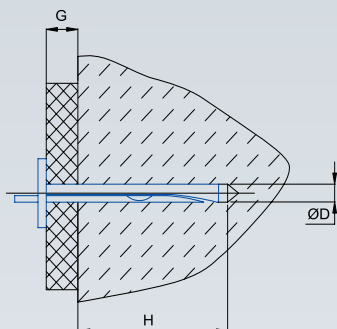

### CARACTERISTICI TEHNICE

Dimensiune	6 x 40
L, Lungimea ancorei, mm	40,00
G Grosimea max. a materialului fixat, mm	5,00
D, Diametrul găurii, mm	6,00
H, Adâncimea min. a găurii în cazul ancorării prin străpungere, mm	45,00
Forța min. de smulgere (Beton B25), kN	3,60
Greutate 1000 buc., kg*	10,70

\* MARJĂ DE TOLERANȚĂ 3%

Cod	Denumire	Buc/bax
280391	Cui de planseu 6x40 100bc	100

## ȘURUB METRIC CU CAP TORBANT, DIN 603

- Material: oțel C1 008.
- Acoperire: zincat.
- Filet: metric, normal, precizie- medie.

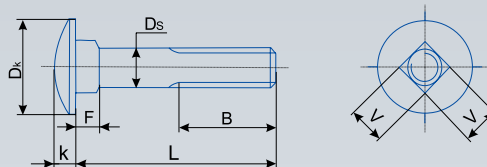

### CARACTERISTICI TEHNICE

Dimensiune	M6 x L	M8 x L
P, Pasul filetului, mm	1,0	1,25
B, Lungimea filetului, mm	18	22
F, mm	4,6	5,6
Dk, mm	16,55	20,65
Ds, mm	5,52-6,00	7,42-8,00
k, mm	3,88	4,88
V, mm	6,45	8,58

Cod	Denumire	Buc/bax
280360	Șurub cap Torbant gr4.8 DIN603 M6x30	100
280080	Șurub cap Torbant gr4.8 DIN603 M6x40	100
280081	Șurub cap Torbant gr4.8 DIN603 M6x50	CS 100
280082	Șurub cap Torbant gr4.8 DIN603 M6x60	100
280157	Șurub cap Torbant gr4.8 DIN603 M6x70	100
280363	Șurub cap Torbant gr4.8 DIN603 M6x80	50
280361	Șurub cap Torbant gr4.8 DIN603 M6x100	50
280362	Șurub cap Torbant gr4.8 DIN603 M6x120	50
280365	Șurub cap Torbant gr4.8 DIN603 M8x40	50
280366	Șurub cap Torbant gr4.8 DIN603 M8x50	50
280367	Șurub cap Torbant gr4.8 DIN603 M8x60	50
280368	Șurub cap Torbant gr4.8 DIN603 M8x70	50
280369	Șurub cap Torbant gr4.8 DIN603 M8x80	50
280403	Șurub cap Torbant gr4.8 DIN603 M8x90	50
280364	Șurub cap Torbant gr4.8 DIN603 M8x100	50
280392	Șurub cap Torbant gr4.8 DIN603 M8x120	50

CS = VALABIL PE COMANDĂ SPECIALĂ



## PIULIȚĂ HEXAGONALĂ, ZINCATĂ DIN-EN-ISO 4032 (STANDARD VECHI DIN 934) GR. 8



- Material: oțel C1 035.
- Acoperire: zincat.
- Filet: metric, normal, precizie- medie (6H).
- Este folosită în industria auto și în construcții, pentru fixarea și îmbinarea diverselor elemente și a detaliilor cu ajutorul sistemelor de fixare.

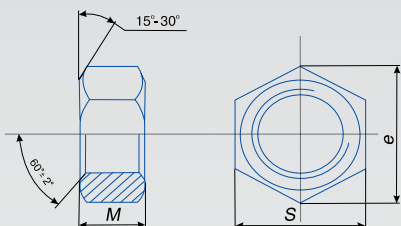

### CARACTERISTICI TEHNICE

Dimensiune	M4	M5	M6	M8	M10	M12	M14	M16	M20	M24
P, Pasul filetului, mm	0,7	0,8	1	1,25	1,5	1,75	2	2	2,5	3
e, mm	6,01	8,79	11,05	14,38	18,9	21,1	24,4	26,75	32,95	39,55
M, mm	3,2	4	5	6,5	8	10	11	13	16	19
S, mm	6,78-7,00	7,78-8,00	9,78-10,00	12,73-13,00	16,73-17,00	18,67-18,90	21,67-22,00	23,67-24,00	29,16-30,00	35,00-36,00
Greutatea 1000 buc., kg*	0,72	1,00	2,19	4,59	10,60	14,88	22,52	28,99	56,31	100,00

\* MARJĂ DE TOLERANȚĂ 3%

Cod	Denumire	Buc/bax
280071	Piulita DIN934 gr8 M10 200bc	200
280072	Piulita DIN934 gr8 M12 150bc	150
280282	Piulita DIN934 gr8 M12 200bc	200
281233	Piulita DIN934 gr8 M14 200bc	200
281245	Piulita DIN934 gr8 M16 200bc	200
280187	Piulita DIN934 gr8 M16 50bc	50
280397	Piulita DIN934 gr8 M18 25bc	25
280280	Piulita DIN934 gr8 M20 50bc <b>CS</b>	50
280069	Piulita DIN934 gr8 M6 1000bc	1000
280070	Piulita DIN934 gr8 M8 500bc	500
281502	Piulita DIN934 gr8 M10 50bc/punga	50
281500	Piulita DIN934 gr8 M6 100bc/punga	100
281501	Piulita DIN934 gr8 M8 50bc/punga	50

**CS** = VALABIL PE COMANDĂ SPECIALĂ

## ȘAIBĂ PLATĂ SPECIALĂ, DIN-EN-ISO 7093 (STANDARD VECHI DIN 9021)



- Material: oțel C1 008.
- Acoperire: zincat.
- Șaiba plată specială este fabricată din oțel zincat și se folosește în industria auto, în construcții și la fabricarea mobilei. Este recomandată folosirea șabei împreună cu șuruburi, șuruburi metrice sau cu alte elemente de fixare, pentru reducerea presiunii pe suprafața de sprijin realizată din materiale subțiri (tablă, plastic, lemn, etc.).

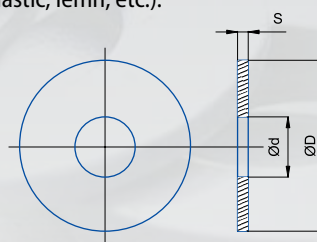

### CARACTERISTICI TEHNICE

Dimensiune	d, Diametrul interior, mm	D, Diametrul exterior, mm	S, Grosime, mm	Greutate * 1000 buc., kg
6	6,70	18,50	1,60	2,52
8	9,12	24,50	2,00	5,85
10	11,25	30,50	2,50	11,58
12	12,00	37,50	3,00	20,33
14	16,00	43,00	3,00	29,38
16	18,00	50,50	3,00	37,32
18	20,00	55,00	4,00	73,13
20	21,50	60,50	4,00	83,47
22	24,00	66,50	4,00	108,37
24	26,00	72,50	5,00	121,63

\* MARJĂ DE TOLERANȚĂ 3%

Cod	Denumire	Buc/bax
280245	Șaibă plată DIN9021 M5 <b>CS</b>	1000
280192	Șaibă plată DIN9021 M6	1000
280189	Șaibă plată DIN9021 M8	500
280298	Șaibă plată DIN9021 M10	250
280299	Șaibă plată DIN9021 M12	200
280300	Șaibă plată DIN9021 M14	100
280301	Șaibă plată DIN9021 M16	100
280250	Șaibă plată DIN9021 M18	50

## BANDĂ PERFORATĂ

- Bandă perforată pentru montaj rapid și ușor.
- Rezistență la sarcini de până la 70kg pentru banda 12x0,8mm, 100kg pentru banda 17x0,8mm și 110kg pentru cea de 19x0,8mm.
- Recomandată pentru instalarea țevilor, tubulaturii de ventilație/încalzire pe beton.



Cod	Denumire	Buc/bax
281173	Banda perforata Index 10m 12 x 0,8mm CIPE1208	40
281174	Banda perforata Index 10m 17 x 0,8mm CIPE1708	30
281177	INDEX Banda perforata 10m 19 x 0,8mm CIPR1908	30

## ȘAIBĂ CU MEMBRANĂ CAUCIUCATĂ EPDM

- Șaiba cu membrană cauciucată din EPDM este fabricată din etilenă, propilenă, dienă, metilen.
- Nu se folosește fără șurub. La colorarea șurubului, partea metalică a șaibei se colorează în culoarea șurubului.
- Acoperirea părții metalice: zincat alb.
- Materialul din care este făcută membrana: neopren sau EPDM.  
E - etilenă, P- propilenă, D - dienă, M - metilenă
- Grosimea membranei EPDM: 2,4- 2,8mm.

### CARACTERISTICI TEHNICE

Dimensiune	14x4,8	16x5,5	19x6,3
D, mm	13,90-14,15	15,90-16,15	18,75-19,15
Dw, mm	12,90-13,15	14,90-15,15	18,75-19,15
D1, mm	5,1-5,5	6,6-7,0	6,6-7,0
D2, mm	3,5-4,3	4,8-5,4	5,5-6,6
Ar, mm	2,40-2,80	2,40-2,80	2,40-2,80
a, mm	0,7-0,9	0,7-0,9	0,7-0,9
Greutate*1000 buc., kg	1,14	1,50	2,10

\* MARJĂ DE TOLERANȚĂ 3%

Cod	Denumire	Buc/bax
<b>280420</b>	Saiba epdm zincata alb 4,8x14 1000buc ARANE14	1000
<b>280370</b>	Saiba epdm zincata alb 4,8x16 1000buc ARANE16	1000
<b>280073</b>	Saiba epdm zincata alb 4,8x18 1000buc ARANE18	1000

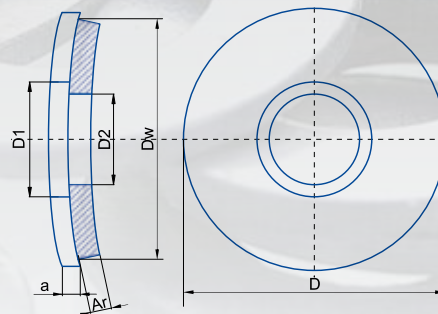

## PISTOL INECȚIE RĂȘINI

- Pistoale pentru aplicarea ancorelor chimice.
- MOPISSI - Pistol pentru cartușe standard de 170 și 300 ml.
- MOPISTO - Pistol pentru cartușe coaxiale de 410 ml.

Cod	Denumire	Buc/bax
<b>230660</b>	Pistol inject rasini 400ml MOPISTO	20
<b>230659</b>	Pistol inject rasini chim 300ml MOPISSI	20



## ANCORĂ METALICĂ

- Ancoră metalică cu expansiune controlată de cuplul de strângere.
- Utilizare pentru beton nefisurat de clasa C20/25 până la C50/60
- Suporta sarcini medii și grele, statice sau cvasi-statice.

Cod	Denumire	Buc/bax
<b>281165</b>	Ancora metalica Index M10X100 100bc AM10100	100
<b>281166</b>	Ancora metalica Index M10X120 50bc AM10120	50
<b>281167</b>	Ancora metalica Index M10X140 50bc AM10140	50
<b>281168</b>	Ancora metalica Index M10X150 50bc AM10150	50
<b>281164</b>	Ancora metalica Index M10X90 100bc AM10090	100
<b>281169</b>	Ancora metalica Index M12X100 50bc AM12100	50
<b>281170</b>	Ancora metalica Index M12X110 50bc AM12110	50
<b>281171</b>	Ancora metalica Index M12X120 50bc AM12120	50
<b>281172</b>	Ancora metalica Index M12X140 50bc AM12140	50
<b>281162</b>	Ancora metalica Index M8X115 100bc AM08115	100
<b>281163</b>	Ancora metalica Index M8X120 100bc AM08120	100
<b>281160</b>	Ancora metalica Index M8X75 100bc AM08075	100
<b>281161</b>	Ancora metalica Index M8X90 100bc AM08090	100





## ANCORĂ CHIMICĂ MOPOLY



- Rășină poliestică pentru toate tipurile de materiale.
- Montare ușoară.
- Pentru utilizare în cazul pereților despărțitori plini și cu goluri, din beton nefisurat.
- Suportă sarcini medii, statice sau cvasi-statice.
- Se utilizează la temperaturi de: -40°C până la +80°C (temperatură maximă pe termen lung +50°C).
- Aplicații: renovarea fațadelor, montarea pietrei decorative, suporturilor pentru aparatele de aer condiționat, boilere, marchize, indicatoare, balcoane, rafturi, balustrade etc.

Cod	Denumire	Buc/bax
230634	Cartus ancora chim MOPOLY300ml cu stiren	12
230638	Cartus ancora chim MOPOLY410ml cu stiren	12
230650	INDEX Cartus ancora chim MOPS 300ml fara stiren	12



## ȘURUBURI PENTRU CONSTRUCȚII DIN LEMN TEX

- Șuruburile Tex pentru lemn necesită cu 11-15% mai puțină forță la montaj.
- Mai ușor de utilizat.
- Rezistă mai bine la rupere cu 5-15% peste valorile la care au cedat șuruburile competitorilor.
- Sunt cele mai rapide la montaj, cu 10% până la 50% mai puțin timp necesar înfiletării.

Cod	Denumire	Buc/bax
281612	INDEX Șurub lemn construcții 10X220 TEXBT 50bc	50
281613	INDEX Șurub lemn construcții 10X240 TEXBT 50bc	50
281600	INDEX Șurub lemn construcții 6X120 TEXBT 100bc	100
281601	INDEX Șurub lemn construcții 6X130 TEXBT 100bc	100
281602	INDEX Șurub lemn construcții 6X140 TEXBT 100bc	100
281603	INDEX Șurub lemn construcții 6X150 TEXBT 100bc	100
281604	INDEX Șurub lemn construcții 6X160 TEXBT 100bc	100
281605	INDEX Șurub lemn construcții 6X180 TEXBT 100bc	100
281606	INDEX Șurub lemn construcții 6X200 TEXBT 100bc	100
281607	INDEX Șurub lemn construcții 8X120 TEXBT 50bc	50
281608	INDEX Șurub lemn construcții 8X140 TEXBT 50bc	50
281609	INDEX Șurub lemn construcții 8X160 TEXBT 50bc	50
281610	INDEX Șurub lemn construcții 8X180 TEXBT 50bc	50
281611	INDEX Șurub lemn construcții 8X200 TEXBT 50bc	50
281614	INDEX Șurub lemn construcții 8X220 TEXBT 50bc	50
281615	INDEX Șurub lemn construcții 8X240 TEXBT 50bc	50
281616	INDEX Șurub lemn construcții 8X260 TEXBT 50bc	50

De acum, acest Catalog este disponibil gratuit și online

[www.temad.ro](http://www.temad.ro)





**Master  
Lock**

Lacăte  
Cutii de chei și seifuri  
Cabluri antifurt  
Lanțuri  
Chingi  
Corzi elastice

**TEMAD**

**MASTER LOCK**



### Lacăte din alamă solidă



- Lacăt clasic cu corpul în formă de diamant, din alamă solidă, sistem dublu de închidere din oțel întărit, mecanismul de blocare este un cilindru cu pini. Belciugul este din oțel călit.

Cod	Denumire	Buc/bax	Dimensiunea corpului (mm)	Diametrul belciugului (mm)	Înălțimea belciugului (mm)	Ecartamentul belciugului (mm)	Numărul de pini (buc)	Numărul lacăte/set (buc)	Clasa de securitate
930231	115EURD	6	15	3	10	8	3	1	2
930232	120EURD	6	20	4	11	10	3	1	3
930233	120EURQNOP	4	20	4	11	10	3	4	3
930177	130EURD	6	30	5	16	14	4	1	4
930178	130EURDLJ	4	30	5	64	14	4	1	4
930108	140EURD	6	40	6	22	21	4	1	5
930162	140EURQNOP	4	40	6	22	21	4	4	5
930179	140EURDLH	6	40	6	51	21	4	1	5
930163	150EURD	6	50	7	25	25	5	1	5
930164	150EURDLJ	4	50	7	64	25	5	1	5
930165	160EURD	6	60	9	29	32	5	1	6



- Lacăt clasic cu corpul în formă de diamant, din alamă solidă, sistem dublu de închidere din oțel întărit, mecanismul de blocare este un cilindru cu pini. Belciugul este din oțel călit, este detașabil și reglabil de la 70mm la 155mm.



Cod	Denumire	Buc/bax	Dimensiunea corpului (mm)	Diametrul belciugului (mm)	Înălțimea belciugului (mm)	Ecartamentul belciugului (mm)	Numărul de pini (buc)	Numărul lacăte/set (buc)	Clasa de securitate
930110	1950EURD/1950EURDCC	4	40/50	8	70 - 155	25	5	1	5

- Lacăt cu corpul rectangular, din alamă solidă, belciug orizontal din oțel călit, cilindru cu tambur și pini. Blocarea orizontală a belciugului face ca acesta să fie dificil de atacat.



Cod	Denumire	Buc/ bax	Dimensiunea corpului (mm)	Diametrul belciugului (mm)	Înălțimea belciugului (mm)	Ecartamentul belciugului (mm)	Numărul de pini (buc)	Numărul lacăte/set (buc)	Clasa de securitate
930201	607EURD/607EURDCC	6	76	11	14	23	5	1	7

- Lacăt cu corpul din alamă solidă, armat, belciugul este un cilindru cu închidere protejată, din oțel călit. Sistem de blocare tip cilindru cu pini.



Cod	Denumire	Buc/ bax	Dimensiunea corpului (mm)	Diametrul belciugului (mm)	Înălțimea belciugului (mm)	Ecartamentul belciugului (mm)	Numărul de pini (buc)	Numărul lacăte/set (buc)	Clasa de securitate
930167	680EURD	4	80	11	14	29	5	1	7

- Lacăt cu corpul din alamă solidă, belciug din oțel călit, sistemul de închidere al belciugului este un rulment cu bile. Belciugul este protejat cu alamă solidă. Are un sistem de reținere a cheii. Mecanismul de blocare este un cilindru cu pini.



Cod	Denumire	Buc/ bax	Dimensiunea corpului (mm)	Diametrul belciugului (mm)	Înălțimea belciugului (mm)	Ecartamentul belciugului (mm)	Numărul de pini (buc)	Numărul lacăte/set (buc)	Clasa de securitate
930101	2240EURD	4	40	6	20	14	5	1	6
NOU	2250EURD	4	50	6	20	14	5	1	6



## Lacăte din aluminiu solid



- Lacăt din aluminiu, cu forma de diamant, este finisat cu aspect de metal periat. Belciugul este din oțel călit, sistem dublu de închidere. Mecanismul de blocare este cilindru cu pini.



Cod	Denumire	Buc/bax	Dimensiunea corpului (mm)	Diametrul belciugului (mm)	Înălțimea belciugului (mm)	Ecartamentul belciugului (mm)	Numărul de pini (buc)	Numărul lacăte/set (buc)	Clasa de securitate
930184	9130EURD/9130EURDCC	4	30	5	18	14	4	1	4
930185	9130EURT	4	30	5	18	14	4	2	4
930186	9140EURD	4	40	6	21	21	4	1	5
930187	9140EURDLF/9140EURDLFCC	4	40	6	38	21	4	1	5
930203	9150EURD/9150EURDCC	4	50	7	25	25	5	1	5

- Lacăt cu corpul din aluminiu protejat împotriva zgârieturilor și a coroziunii. Belciugul este din oțel călit, sistem dublu de închidere. Mecanismul de blocare este cilindru cu pini. Partea de sus a cheilor este protejată cu vinil de culoare neagră.



Cod	Denumire	Buc/bax	Dimensiunea corpului (mm)	Diametrul belciugului (mm)	Înălțimea belciugului (mm)	Ecartamentul belciugului (mm)	Numărul de pini (buc)	Numărul lacăte/set (buc)	Clasa de securitate
930192	9130EURDBLK	4	30	5	18	14	4	1	4
930193	9140EURDBLK	4	40	6	21	21	4	1	5
930194	9140EURDBLKLF	4	40	6	38	21	4	1	5
930195	9150EURDBLK	4	50	7	25	25	5	1	5

- Lacăt cu corpul din aluminiu protejat împotriva zgârieturilor și a coroziunii. Belciugul este din oțel călit, sistem dublu de închidere. Mecanismul de blocare este cilindru cu pini. Partea de sus a cheilor este protejată cu vinil în culori pastelate potrivite culorii lacătului.



Cod	Denumire	Buc/bax	Dimensiunea corpului (mm)	Diametrul belciugului (mm)	Înălțimea belciugului (mm)	Ecartamentul belciugului (mm)	Numărul de pini (buc)	Numărul lacăte/set (buc)	Clasa de securitate
930200	9131EURDCOL	4	30	5	18	14	4	1	4
930211	9141EURDCOL	4	40	6	21	21	4	1	5



9131COL



## Lacăte cu închidere digitală prin combinații de cifre

- Lacăte de bagaje cu închidere digitală prin combinații de 3 sau 4 cifre alese de utilizator. Belciugul este din oțel finisat în culoarea lamei. Mecanism simplu de închidere.



Cod	Denumire	Buc/bax	Dimensiunea corpului (mm)	Diametrul belciugului (mm)	Înălțimea belciugului (mm)	Ecartamentul belciugului (mm)	Numărul de pini (buc)	Numărul lacăte/set (buc)	Clasa de securitate
930117	620EURD	6	20	3	21	9	digital	1	3
930118	630EURD	6	30	5	25	14	digital	1	4
930119	604EURD	4	40	6	26	22	digital	1	5

- Lacăt de înaltă securitate, corpul din alamă solidă, belciug din oțel călit, închidere prin combinație digitală de 4 cifre. Sistem dublu de închidere, buton push-up pentru blocare.



Cod	Denumire	Buc/bax	Dimensiunea corpului (mm)	Diametrul belciugului (mm)	Înălțimea belciugului (mm)	Ecartamentul belciugului (mm)	Numărul de pini (buc)	Numărul lacăte/set (buc)	Clasa de securitate
930176	651EURD	4	50	9	32	24	digital	1	7



- Lacăte de bagaje, corpul din aluminiu solid finisat cu aspect de metal periat. Belciugul este din oțel cromat. Închiderea se face prin combinație digitală de 3 sau 4 cifre.



Cod	Denumire	Buc/bax	Dimensiunea corpului (mm)	Diametrul belciugului (mm)	Înălțimea belciugului (mm)	Ecartamentul belciugului (mm)	Numărul de pini (buc)	Numărul lacăte/set (buc)	Clasa de securitate
930182	7630EURD	4	30	5	24	11	digital	1	4
930183	7640EURD	4	40	6	27	22	digital	1	5

- Lacăte de bagaje, corpul din aluminiu solid vopsit în culori pastelate. Belciugul este din oțel cromat. Sistem de închidere combinație digitală de 3 cifre.



Cod	Denumire	Buc/bax	Dimensiunea corpului (mm)	Diametrul belciugului (mm)	Înălțimea belciugului (mm)	Ecartamentul belciugului (mm)	Numărul de pini (buc)	Numărul lacăte/set (buc)	Clasa de securitate
930180	7620EURDCOL	4	20	3	21	9	digital	1	3
930181	7630EURDCOL	4	30	5	24	14	digital	1	4

- Lacăte de bagaje, corp din zinc vopsit în culori pastelate. Belciugul este din oțel cromat. Sistem de închidere combinație digitală de 3 cifre.



Cod	Denumire	Buc/bax	Dimensiunea corpului (mm)	Diametrul belciugului (mm)	Înălțimea belciugului (mm)	Ecartamentul belciugului (mm)	Numărul de pini (buc)	Numărul lacăte/set (buc)	Clasa de securitate
930215	4684EURD	6	30	2	65	20	digital	1	3

- Lacăt de înaltă securitate pentru bagaje. Corpul este turnat, belciugul este din oțel călit. Sistem dublu de închidere printr-o combinație digitală de 4 cifre.

1523



Cod	Denumire	Buc/bax	Dimensiunea corpului (mm)	Diametrul belciugului (mm)	Înălțimea belciugului (mm)	Ecartamentul belciugului (mm)	Numărul de pini (buc)	Numărul lacăte/set (buc)	Clasa de securitate
930217	1523EURD	4	64	7	26	36	digital	1	6

- Lacăte din oțel laminat, belciug din oțel călit. Sistem dublu de închidere. Cilindru de protecție.



22EURD



Cod	Denumire	Buc/bax	Dimensiunea corpului (mm)	Diametrul belciugului (mm)	Înălțimea belciugului (mm)	Ecartamentul belciugului (mm)	Numărul de pini (buc)	Numărul lacăte/set (buc)	Clasa de securitate
930154	22EURD	4	40	6	15	13	-	1	3

- Lacăt rotund din oțel inoxidabil, belciug din oțel călit, sistem dublu de închidere, printr-o combinație digitală de 3 cifre. Disponibil în 4 culori.



1533



Cod	Denumire	Buc/bax	Dimensiunea corpului (mm)	Diametrul belciugului (mm)	Înălțimea belciugului (mm)	Ecartamentul belciugului (mm)	Numărul de pini (buc)	Numărul lacăte/set (buc)	Clasa de securitate
930216	1533EURD	4	38	6	18	17	digital	1	5

- Lacăt de securitate cu protecție împotriva intemperiilor. Corpul este din oțel acoperit cu termoplast. Belciugul este din oțel inoxidabil îmbrăcat în plastic. Sistem dublu de închidere. Blocarea este un cilindru cu pini.



312

312LH



Cod	Denumire	Buc/bax	Dimensiunea corpului (mm)	Diametrul belciugului (mm)	Înălțimea belciugului (mm)	Ecartamentul belciugului (mm)	Numărul de pini (buc)	Numărul lacăte/set (buc)	Clasa de securitate
930157	312EURDLH/312EURD	4	40	10	51	13	4	1	5



### Lacăte pentru domeniul maritim

- Lacăte din alamă solidă placat cu nichel. Belciugul este din oțel inoxidabil. Sistem dublu de închidere și funcție de reținere a cheii.



Cod	Denumire	Buc/bax	Dimensiunea corpului (mm)	Diametrul belciugului (mm)	Înălțimea belciugului (mm)	Ecartamentul belciugului (mm)	Numărul de pini (buc)	Numărul lacăte/set (buc)	Clasa de securitate
930104	640EURD	6	40	6	23	20	5	1	5
930158	640EURDLH	4	40	6	51	20	5	1	5

- Lacăt cu corpul din oțel inoxidabil, belciugul din oțel călit, protejat de corpul lacătului. Sistem de închidere dublu cu modalitate de reținere a cheii. Lacăt rezistent la coroziune, indicat pentru utilizări în domeniul maritim.



Cod	Denumire	Buc/bax	Dimensiunea corpului (mm)	Diametrul belciugului (mm)	Înălțimea belciugului (mm)	Ecartamentul belciugului (mm)	Numărul de pini (buc)	Numărul lacăte/set (buc)	Clasa de securitate
930106	40EURD	4	70	10	19	19	4	1	6

### Lacăte universale din gama MAGNUM

- Lacăte uzuale din alamă solidă, belciug din oțel călit, corp din alamă solidă.



Cod	Denumire	Buc/bax	Dimensiunea corpului (mm)	Diametrul belciugului (mm)	Înălțimea belciugului (mm)	Numărul lacăte/set (buc)
930223	MAG20EURT	4	20	3	14	2
930224	MAG30EURD	4	30	5	14	1
930225	MAG40EURD	4	40	6	19	1
930226	MAG50EURD	4	50	9	24	1

- Lacăte uzuale din alamă solidă, belciug din oțel călit, corp din alamă solidă.



Cod	Denumire	Buc/bax	Dimensiunea corpului (mm)	Înălțimea belciugului (mm)	Numărul lacăte/set (buc)
930227	CAD30	12	30	14	1
930228	CAD40	12	40	19	1
930229	CAD40LF	12	40	38	1
930230	CAD50	12	50	24	1

## Lacăte de înaltă securitate - gama EXCELL

- Master Lock Excell este prima gamă de lacăte care oferă o securitate maximă și o forță combinată cu versatilitatea și rezistența la intemperii. Toate lacătele din această gamă au câteva caracteristici comune ce le conferă maximă securitate: belciug de oțel carbon aliat cu bor, cu secțiune octogonală - ceea ce le conferă o rezistență dublă la tăiere în comparație cu belciugele standard, sistem de blocare cu rulmenți dubli, care le dublează rezistența la tracțiune și rupere, un capac de protecție pe cilindru sau o combinație pentru o mai bună protecție a elementelor interioare și un inel de cauciuc, pentru a proteja suprafețele pe care se sprijină lacătul, de zgârieturi.

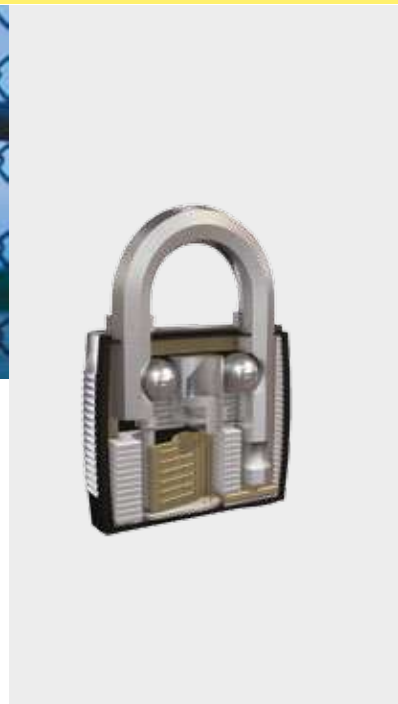

Cod	Denumire	Buc/bax	Dimensiunea corpului (mm)	Diametrul belciugului (mm)	Înălțimea belciugului (mm)	Ecartamentul belciugului (mm)	Numărul de pini (buc)	Numărul lacăte/set (buc)	Clasa de securitate
930171	M1EURDLH/M1EURDLHCC	4	45	8	51	20	4	1	8
930173	M15EURDLF	4	64	11	38	36	5	1	10

- Lacăt din gama Master Lock Excell, cu corpul din oțel laminat acoperit cu termoplastice - ceea ce-i conferă o rezistență sporită la temperaturi scăzute, belciugul este octogonal din aliaj de oțel carbon cu bor.



Cod	Denumire	Buc/bax	Dimensiunea corpului (mm)	Diametrul belciugului (mm)	Înălțimea belciugului (mm)	Ecartamentul belciugului (mm)	Numărul de pini (buc)	Numărul lacăte/set (buc)	Clasa de securitate
930172	M115EURDLF	4	45	8	38	20	4	1	8

- Lacăt din gama Master Lock Excell, cu corpul de formă circulară, din oțel inoxidabil ranforsat cu titan, belciugul este octogonal din aliaj de oțel carbon cu bor.



Cod	Denumire	Buc/bax	Dimensiunea corpului (mm)	Diametrul belciugului (mm)	Înălțimea belciugului (mm)	Ecartamentul belciugului (mm)	Numărul de pini (buc)	Numărul lacăte/set (buc)	Clasa de securitate
930202	M40EURD/M40EURDCC	4	70	10	16	21	4	1	8



## Sisteme de închidere cu tije suport pentru fixarea lacătelor

- Sistem de închidere cu tijă suport pentru fixare. Lacăte din oțel întărit, cu lungimea de 64mm(702EURD) sau 153mm (706EURD). Lacătele utilizate la închidere pot avea belciugele de grosimi până la 7mm (702EURD), respectiv 14mm (706EURD).

**702**

**706**

Cod	Denumire	Buc/bax	Dimensiunea corpului (mm)	Diametrul belciugului (mm)	Numărul lacăte/set (buc)	Clasa de securitate
930257	702EURD	4	64	7	1	4
930265	706EURD	4	153	14	1	6

## Sisteme suport de închidere cu lacăte

- Sistem suport cu închidere în unghi și lacăt. Lacătul este din aluminiu solid cu corpul de 40mm - lacăt 9140EURD.

Cod	Denumire	Buc/bax	Numărul lacăte/set (buc)	Clasa de securitate
930259	914060REURD	4	1	5

**914060**

## Set sisteme de închidere cu tije suport pentru fixarea lacătelor, cu lacăte incluse

- Set sisteme de închidere cu tije suport pentru fixarea lacătelor, cu lacăte incluse. Lacătele sunt din alamă masivă cu corpul de dimensiune de 40mm. 140703EURD are inclus lacătul 140EURD, iar sistemul 7804704EURD are inclus lacătul laminat cu termoplastice 704EURD.

Cod	Denumire	Buc/bax	Numărul lacăte/set (buc)	Clasa de securitate
930260	140703EURD	4	1	5
930266	7804704EURD	4	1	5



**140703**

**7804704**

## Kit pentru închiderea ușilor de garaj

- Kit pentru închiderea ușilor de garaj. Kitul include un cilindru de oțel și un sistem de închidere din oțel laminat, cilindru cu 6 pini.

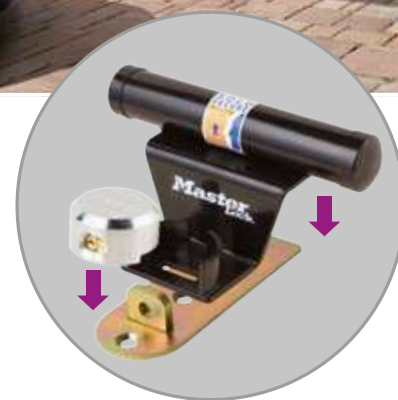
Cod	Denumire	Buc/bax
930283	1488EURDAT	1



## Sistem de închidere universal

- Sistem de blocare pentru remorci. Potrivit pentru cuple cu dimensiuni cuprinse între 48 - 51 mm.

Cod	Denumire	Buc/bax
930284	377EURDAT	1



## Sisteme de închidere pentru dulapurile de arme

- Sistem de închidere pentru dulapurile de arme. Corpul este din oțel și zinc. Sistemul de închidere este cilindru cu 4 pini și cheie (90DSPT) sau combinație digitală din 3 cifre (94DSPT).

Cod	Denumire	Buc/bax
930285	90DSPT	4
930286	94DSPT	4





### Cutii de chei

- Cutie pentru chei de dimensiune medie, confecționată din aluminiu rezistent la condițiile atmosferice. Sistemul de deschidere este cu cifru format din 4 combinații numerice - resetabil. Șuruburile pentru montaj sunt incluse. Culoarea cutiei este gri cu negru.



5401

Cod	Denumire	Dimensiuni interioare Î x L x l	Dimensiuni exterioare Î x L x l	Sistem de închidere
930287	5401EURD	9,1 x 6,4 x 2,8 cm	11,8 x 8,3 x 3,4 cm	Cifru de 4 combinații numerice - resetabile



- Cutie pentru chei, dimensiune mare, confecționată din aliaj de zinc. Sistemul de deschidere este prin apăsarea unor combinații de taste - resetabil. Este acoperit cu plastic, aplicat la temperatură ridicată, pentru o mai bună rezistență la condițiile atmosferice. Șuruburile pentru montaj sunt incluse. Culoarea cutiei este gri cu negru.



5412

Cod	Denumire	Dimensiuni interioare Î x L x l	Dimensiuni exterioare Î x L x l	Sistem de închidere
930288	5412EURD	10,2 x 6,8 x 5,3 cm	13,1 x 9,5 x 6 cm	Deschidere prin apăsarea unor combinații de taste - resetabil



- Cutie pentru chei, dimensiune XL, confecționată din aluminiu rezistent la condițiile atmosferice. Sistemul de deschidere este cu cifru format din 4 combinații numerice - resetabil. Include cârlig pentru chei. Șuruburile pentru montaj sunt incluse. Culoarea cutiei este gri cu negru.



5403

Cod	Denumire	Dimensiuni interioare Î x L x l	Dimensiuni exterioare Î x L x l	Sistem de închidere
930289	5403EURD	11,7 x 7,9 x 4,2 cm	14,6 x 10,5 x 5,1 cm	Cifru de 4 combinații numerice - resetabile



REGISTERED DESIGN ✓



- Cutie pentru chei de dimensiune mare. Cutie de securitate consolidată. Este confecționată din aliaj de zinc. Sistemul de deschidere este un cifru format din 4 combinații numerice - resetabil. Pârghie dublă de blocare. Prevăzută cu o ușă de protecție, pentru o mai bună rezistență la condițiile atmosferice și pentru o mai bună discreție. Șuruburile pentru montaj sunt incluse. Culoare gri.

Cod	Denumire	Dimensiuni interioare Î x L x l	Dimensiuni exterioare Î x L x l	Sistem de închidere
930290	5415EURD	9,6 x 6,4 x 3,5 cm	13,5 x 10,5 x 4,6 cm	Cifru de 4 combinații numerice - resetabile

## Seifuri

- Seif compact de mici dimensiuni cu acces rapid în interior. Construit din oțel solid este prevăzut cu o ușă rezistentă la pătrunderea prin efracție. Deschiderea ușii este silențioasă, pe pistoane cu gaz comprimat. Sistemul de închidere este digital, printr-o combinație resetabilă. Necesită 4 baterii "AA" (nu sunt incluse). Securizare suplimentară cu cheie - 2 chei. Are interiorul de culoare neagră și o tăviță de compartimentare.



Cod	Denumire	Dimensiuni interioare Î x L x l	Dimensiuni exterioare Î x L x l	Sistem de închidere
930302	MLD08EB	5,6 x 24,6 x 17 cm	8,1 x 30,7 x 25,1 cm	Combinatie digitală resetabilă + închidere prin cheie

- Seif de dimensiuni medii, prevăzut cu închidere prin combinații digitale. Construit din oțel solid, prevăzut cu 2 balamale din oțel și sistem de blocare cu șuruburi ascunse. Sistem de închidere cu combinație digitală resetabilă. Necesită 4 baterii "AA" (nu sunt incluse) - cheie master, 2 chei incluse. Sistem de încăstrare - inclus. Culoare negru cu gri.



Cod	Denumire	Dimensiuni interioare Î x L x l	Dimensiuni exterioare Î x L x l	Sistem de închidere
930280	X041ML	19,0 x 28,6 x 21,3 cm	19,4 x 29 x 26,4 cm	Combinatie digitală - resetabilă + Cheie pentru securitate suplimentară



- Seif de dimensiuni mari, prevăzut cu închidere prin combinații digitale. Construit din oțel solid, prevăzut cu 2 balamale din oțel și sistem de blocare cu șuruburi ascunse. Sistem de închidere cu combinație digitală resetabilă. Necesită 4 baterii "AA" (nu sunt incluse) - cheie master, 2 chei incluse. Sistem de încăstrare - inclus. Culoare negru cu gri.

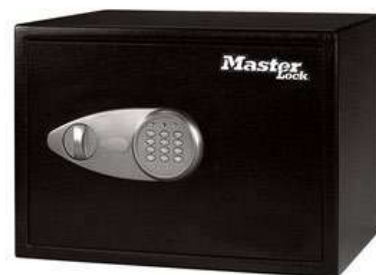

Cod	Denumire	Dimensiuni interioare Î x L x I	Dimensiuni exterioare Î x L x I	Sistem de închidere
930281	X125ML	26,6 x 42,6 x 29,4 cm	27,0 x 43,0 x 37,0 cm	Combi-nație digitală - resetabilă + Cheie pentru securitate suplimentară

- Seif de înaltă securitate, rezistent la foc și apă. Protecție la foc pentru obiecte Digital Media, sistem de blocare cu cheie, 2 chei incluse, iluminare interioară cu LED, mânere pentru transport. Disponibil în culoarea gri cărbune.



Cod	Denumire	Dimensiuni interioare Î x L x I	Dimensiuni exterioare Î x L x I	Sistem de închidere	Rezistență la foc	Rezistență la apă
930301	LFHW40102	29,5 x 30,5 x 20,6 cm	35,9 x 42,1 x 35,1 cm	Cheie	Clasificare UL 30min	Clasificare ETL 72



- Seif construit din oțel solid, prevăzut cu o fantă pentru introducerea banilor, fără a deschide seiful. Sistemul de blocare este o combinație digitală programabilă cu întârziere (se utilizează pentru a seta orele când se poate deschide seiful). Mecanism de blocare automată: ușa se blochează când este închis. Fanta permite introducerea banilor fără a fi deschis seiful, dar previne furtul valorilor depozitate. Combi-nația digitală programabilă este construită din oțel călit și este plasată în spatele tastaturii, pentru a preveni atacul.



Cod	Denumire	Dimensiuni interioare Î x L x I	Dimensiuni exterioare Î x L x I	Sistem de închidere
930300	DH-109E	36,8 x 34,8 x 28,7cm	61 x 35,6 x 39,6 cm	Digital

## Cabluri de bicicletă cu auto-înfășurare, sistem de închidere cu cheie sau cifru

- Cabluri de bicicletă din oțel împletit îmbrăcat în vinil, pentru a proteja bicicleta de zgârieturi. Cablul are sistem de închidere cu cheie sau combinație digitală din 4 cifre, iar vinilul este de culoare neagră sau culori pastelate.



Cod	Denumire	Buc/bax	Lungimea cablului /lanțului	Diametrul cablului/ lanțului	Culoare	Sistem de închidere	Numărul cabluri/ set	Clasa de securitate
930107	8127EURDPRO	6	1,80 m	8 mm	albastru, roșu, transparent	cu cheie	1	4/15
930131	8127EURTRI	4	1,80 m	8 mm	albastru, roșu, transparent	cu cheie	3	4/15
930261	8143EURDPRO	6	1,20 m	8 mm	negru	combinație digitală	1	4/15
930263	8143EURDPROCOL	6	1,20 m	8 mm	culori pastelate: bleu, verde	combinație digitală	1	4/15
930264	8212EURDPRO	6	1,80 m	8 mm	culori pastelate: bleu, verde	cu cheie	1	4/15

## Cablu ajustabil, din oțel, gama PYTHON

- Cablu ajustabil, din oțel cu sistem de închidere cu cheie.



Cod	Denumire	Buc/bax	Lungimea cablului /lanțului	Diametrul cablului/ lanțului	Culoare	Sistem de închidere	Numărul cabluri/ set	Clasa de securitate
930207	8420EURD	4	4,50 m	10mm	Negru	cu cheie	1	6/10

## Cablu simplu de bicicletă

- Cablu de oțel îmbrăcat în vinil, sistem de închidere cu cheie.



Cod	Denumire	Buc/bax	Lungimea cablului /lanțului	Diametrul cablului/ lanțului	Culoare	Sistem de închidere	Numărul cabluri/ set	Clasa de securitate
930267	8630F	6	0,55 m	6 mm	albastru, roșu, verde, negru, roz	cu cheie	1	3/15



## Cabluri de bicicletă armate, sistem de închidere cu cheie

- Cablu din oțel armat îmbrăcat în vinil cu sistem de închidere cu cheie.



Cod	Denumire	Buc/bax	Lungimea cablului /lanțului	Diametrul cablului/ lanțului	Culoare	Sistem de închidere	Numărul cabluri/ set	Clasa de securitate
930130	8115EURDPS	4	1,20 m	22 mm	negru translucid	cu cheie	1	14/20

- Cablu armat din oțel împletit îmbrăcat în vinil cu sistem de închidere cu cheie.



Cod	Denumire	Buc/bax	Lungimea cablului /lanțului	Diametrul cablului/ lanțului	Culoare	Sistem de închidere	Numărul cabluri/ set	Clasa de securitate
930236	8228EURDPRO	4	1 m	18 mm	diverse culori	cu cheie	1	7/15



## Lanțuri din oțel călit, sistem de închidere cu lacăt și/sau combinație digitală resetabilă

- Lanțuri din oțel călit, îmbrăcat în vinil, pentru a proteja suprafețele de zgârieturi. Forma zalei este un pătrat.



Cod	Denumire	Buc/bax	Lungimea cablului /lanțului	Diametrul cablului/ lanțului	Culoare	Numărul cabluri/ set	Clasa de securitate
930241	8010EURD	6	0,60 m	6 mm	transparent	1	6/10
930247	8012EURD	6	1,50 m	6 mm	transparent	1	6/10
930242	8014EURD	4	0,60 m	8 mm	transparent	1	8/10
930248	8017EURD	4	1,50 m	8 mm	transparent	1	8/10
930249	8019EURD	4	1,0 m	10 mm	transparent	1	10/10

- Lanțuri din oțel călit îmbrăcat în material textil de nylon de diferite culori, pentru a preveni zgârieturile, prevăzută cu sistem de închidere cu cheie.



Cod	Denumire	Buc/bax	Lungimea cablului /lanțului	Diametrul cablului/ lanțului	Culoare	Sistem de închidere	Numărul cabluri/ set	Clasa de securitate
930254	8391EURDPRO	6	0,90 m	8 mm	negru	Lacăt cu cheie	1	8/15
930268	8391EURDPROCOL	6	0,90 m	8 mm	albastru, verde, roșu, galben	Lacăt cu cheie	1	8/15

## Chingi cu clichet

- Chingă cu clichet și 2 cârlige în formă de "S"



Cod	Denumire	Buc/bax	Lungimea cablului /lanțului	Diametrul cablului/ lanțului	Culoare	Greutate maximă susținută	Numărul cabluri/ set
930136	3109EURDAT	4	5 m	25 mm	negru	400 kg	1





- Chingă cu clichet, fără cârlige

Cod	Denumire	Buc/bax	Lungimea cablului /lanțului	Diametrul cablului/ lanțului	Culoare	Greutate maximă susținută	Numărul cabluri/ set
930175	3223EURDAT	4	2,5 m	25 mm	negru	400 kg	1
930135	3108EURDAT	4	5 m	25 mm	negru	400 kg	1



- Set de 2 chingi cu clichet și 2 cârlige în formă de "S"

Cod	Denumire	Buc/bax	Lungimea cablului /lanțului	Diametrul cablului/ lanțului	Culoare	Greutate maximă susținută	Numărul cabluri/ set
930170	3066EURDAT	4	4,25 m	25 mm	negru	400 kg	2

## Chingi cu cataramă din zamac

- Chingi cu cataramă din zamac



Cod	Denumire	Buc/bax	Lungimea cablului /lanțului	Diametrul cablului/ lanțului	Culoare	Greutate maximă susținută	Numărul cabluri/ set
930204	3110EURDATCOL	4	2,5 m	25 mm	albastru, verde și roșu	150 kg	1
930209	3112EURDAT	4	5 m	25 mm	gri	150 kg	1

## Chingi cu clichet

- Chingă cu clichet



Cod	Denumire	Buc/bax	Lungimea cablului /lanțului	Diametrul cablului/lanțului	Culoare	Greutate maximă susținută	Numărul cabluri/set
930174	3209EURDAT	12	5 m	25 mm	portocaliu	150 kg	1

- Chingă cu clichet și cărlige în formă de "J"



Cod	Denumire	Buc/bax	Lungimea cablului /lanțului	Diametrul cablului/lanțului	Culoare	Greutate maximă susținută	Numărul cabluri/set
930169	3211EURDAT	6	4,5 m	35 mm	portocaliu	600 kg	1

## Chingi cu cataramă

- Chingi cu cataramă



Cod	Denumire	Buc/bax	Lungimea cablului /lanțului	Diametrul cablului/lanțului	Culoare	Greutate maximă susținută	Numărul cabluri/set
930212	3210EURDAT/3210EURTAT	1	2,5 m	25 mm	portocaliu	65 kg	1/2
930208	3212EURDAT	1	5 m	25 mm	portocaliu	65 kg	1



### Corzi elastice

- Corzi elastice tip păianjen cu 6 brațe și cârlige de prindere duble și inversate

Cod	Denumire	Buc/bax	Lungimea cablului /lanțului	Diametrul cablului/lanțului	Culoare	Greutate maximă susținută	Numărul cabluri/set
930245	3105EURDAT	6	0,80 m	8 mm	verde	40 kg	1



- Set de 2 corzi elastice cu cârlige duble, inversate



Cod	Denumire	Buc/bax	Lungimea cablului /lanțului	Diametrul cablului/lanțului	Culoare	Greutate maximă susținută	Numărul cabluri/set
930250	3020EURDAT	6	0,60 m	8 mm	roșu	40 kg	2
930251	3021EURDAT	6	0,80 m	8 mm	verde	40 kg	2
930252	3022EURDAT	6	1,0 m	8 mm	galben	40 kg	2
930244	3017EURDAT	6	1,20 m	8 mm	albastru	40 kg	2

- Set 6 perechi corzi elastice de dimensiuni diferite, cu cârlige duble inversate

Cod	Denumire	Buc/bax	Lungimea cablului /lanțului	Diametrul cablului/lanțului	Culoare	Greutate maximă susținută	Numărul cabluri/set
930272	3040EURDAT	6	2 x 0,60m; 2 x 0,80 m; 2 x 0,10m	8 mm	multicolore	40 kg	6





**Coliere  
& Funii**



**COLIERE & FUNII**



## ȘNURURILE ȘI FRÂNGHIILE SUNT RECOMANDATE PENTRU:



**Transport** – Dacă transportați bunuri pe portbagaj sau pe trailer, neapărat trebuie fixate aceste produse.



**Grădinărit** – pentru măsurarea și marcarea parcelelor sau a rândurilor, pentru legarea plantelor, pentru a trage o găleată de apă din râu sau fântână, pentru stropirea plantelor, șnururile și frânghiile vor fi de mare ajutor.



**Camping** – Șnururile și frânghiile vor fi utile în mai multe situații, cum ar fi: fixarea cortului, la practicarea sporturilor pe apă sau pentru legarea unor bunuri și prinderea lor la rucsac.



**Yachting** – Pentru ancorarea și legarea la chei a Yachturilor, șalupelor sau bărcilor.



**Construcții** – Ca și șnur de ghidaj la ridicarea zidurilor sau frânghie pentru ridicarea materialelor la înălțime.



**Lifting** – Frânghiile sunt folosite de mii de ani pentru ridicarea greutăților. Vă recomandăm să utilizați o frânghie cu forță de rupere de 5 (cinci) ori mai rezistentă decât greutatea pe care doriți să o ridicați. Efectele diferiților factori de deteriorare: radiații UV, abraziune, îmbătrânirea materiei prime, muchii ascuțite, șoc mecanic, noduri, etc.- reduc forța de rupere declarată de producător, de aceea trebuie să le prevedem în alegerea frânghiei.



**Agricultură** – În fiecare fermă sau gospodărie ar trebui să fie disponibil un șnur: pentru legarea plantelor, balotare, fixarea bunurilor în timpul transportului, etc.



**Industrie** – Majoritatea produselor sunt concepute astfel încât să satisfacă cerințe specifice din diferite domenii industriale.



**Demaror** – Mașinile de lucru cum ar fi: motoferăstraie, mașini de tuns iarba, motocoase, motocultivoare, generatoare de curent, motoare pentru bărci au nevoie de șnururi pentru pornirea lor.



**Animale** – La dresaj sau alte activități ale animalelor de lucru, este necesară folosirea leșelor, ce pot fi realizate cu șnururi sau frânghii.



**Plase** – Pentru confecționarea plaselor sau fileelor folosite la sporturile cu mingea, pentru confecționarea de plase de protecție pentru protejarea spectatorilor.



**Textile** – Hanorac, pantalon de sport, geacă sportivă, la toate sunt necesare șnururi.



**Hobby** – Pentru pescuit pe mare sau pe râuri – unde sunt necesare frânghii.



**Bannere** – Pentru ancorarea și fixarea diferitelor materiale publicitare outdoor.



**Jaluzele** – Pentru manevrarea jaluzelelor verticale sunt necesare diverse șnururi.

## CARACTERISTICI:



**Diametru (mm)**

Grosimea este una din cele mai importante caracteristici tehnice care reprezintă un anumit șnur sau frânghie. Diametrul șnurului și frânghiei este egal cu diametrul cercului circumscris secțiunii produsului măsurată sub o sarcină de tracțiune și după o metodă stabilită.



**Forța de rupere (kgF)**

Este o valoare realizată în condiții de laborator, este exprimată în kilogram forță (kgF) și indică sarcina maximă pe care o poate suporta șnurul/frânghia în timpul încercării de rupere la tracțiune. Atenție: aceasta este forța la care șnurul/frânghia deja se rupe, în condiții de încercare statică. Dacă șnurul/frânghia se va solicita printr-o încercare dinamică (se va încărcă brusc cu o anumită greutate), aceasta se va rupe la valori mai mici.



**Alungirea la sarcina maximă de lucru (a ½ sarcină din forța de rupere)**

Este valoarea exprimată în procente (%) și indică alungirea șnurului/frânghiei la sarcina maximă de lucru, adică la ½ din forța de rupere.





## ȘNURURI ȘI FUNII

### ȘNUR DEMAROR

Șnur din nylon - 100% PA (poliamidă), împletit, pentru demaror.



Cod	Denumire	Diametru	Dimensiune rolă	Greutate specifică	Forță de rupere	Alungire la rupere
290502	Șnur demaror împletit Nylon 3,5mm, 100m	3,5mm	100m	0,008 kg/m	310 daN (kgF)	26%.

### ȘNUR POLIPROPILENĂ (PP)

Șnururile croșetate au un miez din fire paralele și un înveliș croșetat, denumit manta sau cămașă. Miezul are o contribuție majoră la forța de rupere (aproximativ 70-90%), în timp ce mantaua protejează miezul și determină proprietățile de manipulare ale corzii. Șnururile din polipropilenă pot fi utilizate în construcții (pentru ridicarea materialelor), în grădinărit, în agricultură, camping, pentru uz casnic și pentru multe alte domenii.

#### Proprietăți specifice ale propilenei:

- rezistență bună la acizii tari - poate fi folosit ca mâner pentru acumulatori
- plutește pe apă - densitate relativă 0,91g/cm<sup>3</sup>
- absorbție redusă de apă - la temperatura de 20 °C este de aprox. 0,2%
- temperatura de înmuiere este cuprinsă între: 155° - 160 °C
- temperatura de topire este cuprinsă între: 170° - 175 °C
- produsele sunt tratate special contra radiațiilor UV, au o rezistență foarte bună



Cod	Denumire	Diametru	Dimensiune rolă	Greutate specifică	Forță de rupere	Alungire la rupere
290503	Șnur PP 3mm, 250m	3mm	250m	0,0033kg/m	78daN(kgF)	20%
290504	Șnur PP 3mm, 600m	3mm	600m	0,0033kg/m	78daN(kgF)	20%
290505	Șnur PP 4mm, 300m	4mm	300m	0,0053kg/m	130daN(kgF)	24%
290506	Șnur PP 5mm, 250m	5mm	250m	0,01kg/m	250daN(kgF)	26%
290507	Șnur PP 6mm, 150m	6mm	150m	0,014kg/m	350daN(kgF)	23%



## FRÂNGHIE POLIPROPILENĂ (PP)

Frânghiile croșetate au un miez din fire paralele și un înveliș croșetat, denumit manta sau cămașă. Miezul are o contribuție majoră la forța de rupere (aproximativ 70-90%), în timp ce mantaua protejează miezul și determină proprietățile de manipulare ale corzii. Frânghiile din polipropilenă pot fi utilizate în construcții (pentru ridicarea materialelor), în grădinărit, în agricultură, camping, pentru uz casnic și pentru multe alte domenii.

### Proprietăți specifice ale propilenei:

- rezistență bună la acizii tari - poate fi folosit ca mâner pentru acumulatori
- plutește pe apă - densitate relativă 0,91g/cm<sup>3</sup>
- absorbție redusă de apă - la temperatura de 20°C este de aprox. 0,2%
- temperatura de înmuiere este cuprinsă între: 155° - 160°C
- temperatura de topire este cuprinsă între: 170° - 175°C
- produsele sunt tratate special contra radiațiilor UV, au o rezistență foarte bună



Cod	Denumire	Diametru	Dimensiune rolă	Greutate specifică	Forță de rupere	Alungire la rupere
290508	Frânghie PP 8mm, 100m	8mm	100m	0,028kg/m	500daN(kgF)	28%
290509	Frânghie PP 10mm, 70m	10mm	70m	0,04kg/m	800daN(kgF)	29%
290510	Frânghie PP 12mm, 50m	12mm	50m	0,057kg/m	1100daN(kgF)	31%
290511	Frânghie PP 14mm, 50m	14mm	50m	0,075kg/m	1400daN(kgF)	34%
290512	Frânghie PP 16mm, 50m	16mm	50m	0,0955kg/m	1750daN(kgF)	36%

## COLIERE FIXARE

### COLIER CU 2 VARIANTE DE FIXARE

Coliere de fixare din nylon, cu 2 posibilități de fixare, ambalate la pungi de 100buc. Nu rezistă la radiații UV. Culori disponibile: natur (alb).



Cod	Denumire	Diametru minim de prindere	Diametru maxim de prindere	Rezistență la rupere	Rezistență la temperatură	Temperatură minimă de lucru
290412	Colier fixare - Nylon cu 2 variante de fixare 4,5x210mm 100buc	3mm	53,5mm	22kgF	-40°C / +85°C	-10°C



## COLIER FIXARE

Coliere de fixare din nylon, de diverse dimensiuni, ambalate la pungi de 100buc. Nu rezistă la radiații UV. Culori disponibile: natur (alb) și negru.



Cod	Denumire	Diametru minim de prindere	Diametru maxim de prindere	Rezistență la rupere	Rezistență la temperatură	Temperatură minimă de lucru
290400	Colier fixare -Nylon 2,5x100mm alb 100buc	3mm	20,5mm	8kgF	-40°C /+85°C	-10°C
290401	Colier fixare -Nylon 3,6x150mm alb 100buc	3mm	36mm	18kgF	-40°C /+85°C	-10°C
290402	Colier fixare -Nylon 3,6x200mm alb 100buc	3mm	52,5mm	18kgF	-40°C /+85°C	-10°C
290403	Colier fixare -Nylon 3,6x300mm alb 100buc	3mm	106mm	18kgF	-40°C /+85°C	-10°C
290404	Colier fixare -Nylon 4,8x200mm alb 100buc	3mm	49,5mm	23kgF	-40°C /+85°C	-10°C
290405	Colier fixare -Nylon 4,8x300mm alb 100buc	3mm	81mm	23kgF	-40°C /+85°C	-10°C
290406	Colier fixare -Nylon 4,8x370mm alb 100buc	3mm	103,5mm	23kgF	-40°C /+85°C	-10°C
290409	Colier fixare -Nylon 7,6x370mm alb 100buc	6mm	103,5mm	54kgF	-40°C /+85°C	-10°C
290410	Colier fixare -Nylon 7,6x450mm alb 100buc	6mm	130,5mm	54kgF	-40°C /+85°C	-10°C
290414	Colier fixare -Nylon 2,5x100mm negru 100buc	3mm	20,5mm	8kgF	-40°C /+85°C	-10°C
290415	Colier fixare -Nylon 3,6x150mm negru 100buc	3mm	36mm	18kgF	-40°C /+85°C	-10°C
290416	Colier fixare -Nylon 3,6x200mm negru 100buc	3mm	52,5mm	18kgF	-40°C /+85°C	-10°C
290417	Colier fixare -Nylon 3,6x300mm negru 100buc	3mm	106mm	18kgF	-40°C /+85°C	-10°C
290418	Colier fixare -Nylon 4,8x200mm negru 100buc	3mm	49,5mm	23kgF	-40°C /+85°C	-10°C
290419	Colier fixare -Nylon 4,8x300mm negru 100buc	3mm	81mm	23kgF	-40°C /+85°C	-10°C
290420	Colier fixare -Nylon 4,8x370mm negru 100buc	3mm	103,5mm	23kgF	-40°C /+85°C	-10°C
290421	Colier fixare -Nylon 7,6x370mm negru 100buc	6mm	103,5mm	54kgF	-40°C /+85°C	-10°C
290422	Colier fixare -Nylon 7,6x450mm negru 100buc	6mm	130,5mm	54kgF	-40°C /+85°C	-10°C



## COLIER FIXARE - REUTILIZABIL

Coliere de fixare din nylon, cu posibilitatea de a fi reutilizate, ambalate la pungi de 100buc. Nu rezistă la radiații UV. Culori disponibile: natur (alb).



Cod	Denumire	Diametru minim de prindere	Diametru maxim de prindere	Rezistență la rupere	Rezistență la temperatură	Temperatură minimă de lucru
290407	Colier fixare -Nylon reutilizabil 7,6x200mm 100buc	6mm	50,9mm	54kgF	-40°C /+85°C	-10°C
290408	Colier fixare -Nylon reutilizabil 7,6x300mm 100buc	6mm	82,8mm	54kgF	-40°C /+85°C	-10°C



ORICE MATERIAL -  
ORICE SUPRAFAȚĂ



100% TRANSPARENTĂ  
**DE CRISTAL**

**EXPRESS**

**LIPEȘTE  
FIXEAZĂ  
ETANȘEAZĂ**





**DUCTIL**



Electrozi pentru sudarea  
oțelurilor C-Mn și slab aliate

Electrozi pentru sudarea  
oțelurilor inoxidabile

Electrozi pentru sudarea fontelor

Electrozi pentru sudarea  
aliajelor de Aluminiu

Electrozi pentru încărcare

Sârmă plină nealiată și slab aliată  
pentru sudarea oțelurilor C-Mn





### ELECTROZI CU ÎNVELIȘ BAZIC PENTRU SUDAREA OȚELURILOR C-Mn ȘI SLAB ALIATE



#### SUPERBAZ

- SUPERBAZ este un electrod cu înveliș bazic pentru sudarea oțelurilor C-Mn și slab aliate. Metalul depus are conținut redus de hidrogen difuzibil și asigură reziliența la temperaturi de până la -40°C. În timpul sudării arcul este stabil, baia de metal este ușor de controlat, cantitatea de stropi este redusă iar zgura rezultată este ușor de îndepărtat. SUPERBAZ se utilizează pentru sudarea componentelor solicitate puternic static și dinamic. Aplicații: structuri metalice, cazangerie, recipiente și vase sub presiune utilizate în industria chimică, tubulatură și conducte, industria auto, industria navală.

Cod	Denumire	Conținut	Cutii/bax
540004	DUCTIL Superbaz Bazic 2,5x350mm W000288306	4,0 kg	3
540005	DUCTIL Superbaz Bazic 3,20x450mm W000288308	5,5 kg	3
540009	DUCTIL Superbaz Bazic 3,20x350mm W000288307	4,0 kg	3
540006	DUCTIL Superbaz Bazic 4,0x450mm	5,5 kg	3
540019	DUCTIL Superbaz Bazic 4,0x350mm	4,0 kg	3

#### Standarde și clasificări:

AWS A 5.1	EN ISO 2560-A
E 7018 H4	E 42 4 B 42 H5

#### Poziții de sudare:



Tip curent: DC-; DC+

#### Compoziția chimică a depozitului:

C %	Mn %	Si %	P %	S %
0,08	1,1	0,45	≤ 0,025	≤ 0,015

#### Caracteristici mecanice ale metalului depus:

Tratamente termice	Limita de curgere N/mm <sup>2</sup>	Rezistența la rupere N/mm <sup>2</sup>	Alungirea A5 %	Energia de rupere ISO-V (j)
				-40°C
620°Cx1h	≥ 420	500-620	≥ 22	≥ 47
Stare sudată	≥ 430	510-640	≥ 24	≥ 47



#### RESISTARC

- RESISTARC este un electrod cu înveliș bazic destinat pentru sudarea oțelurilor C-Mn și slab aliate. Metalul depus are conținut redus de hidrogen difuzibil și reziliența la temperaturi de până la -40°C. În timpul sudării arcul este stabil, baia de metal pusă este ușor de controlat, cantitatea de stropi este redusă iar zgura rezultată este ușor de îndepărtat. RESISTARC se utilizează pentru sudarea componentelor puternic solicitate static și dinamic. Aplicații: structuri metalice, cazangerie, recipiente și vase sub presiune, în industria chimică, tubulatură și conducte, în industria auto și cea navală.

Cod	Denumire	Conținut	Cutii/bax
542100	CEMONT Resistarc Bazic 2,5x350mm W000287055/W000 387723	4,0 kg	3
542101	CEMONT Resistarc Bazic 3,20x450mm W000287057/W38 7725	5,5 kg	3
542102	CEMONT Resistarc Bazic 4x450mm W000287059/W38772 6	5,5 kg	3
542103	CEMONT Resistarc Bazic 3,25x350mm W000287056/W38 7724	4,0 kg	3

#### Standarde și clasificări:

AWS A 5.1	EN ISO 2560-A
E 7018 H4	E 42 4 B 42 H5

#### Poziții de sudare:



Tip curent: DC-; DC+

#### Compoziția chimică a depozitului:

C %	Mn %	Si %	P %	S %
0,05-0,90	0,80-1,20	0,25-0,65	≤ 0,025	≤ 0,015

#### Caracteristici mecanice ale metalului depus:

Tratamente termice	Limita de curgere N/mm <sup>2</sup>	Rezistența la rupere N/mm <sup>2</sup>	Alungirea A5 %	Energia de rupere ISO-V (j)
				-40°C
620°Cx1h	≥ 420	500-620	≥ 22	≥ 47
Stare sudată	≥ 430	510-640	≥ 24	≥ 47

## ELECTROZI CU INVELIȘ RUTILIC PENTRU SUDAREA OȚELURILOR CARBON C-Mn ȘI SLAB ALIATE



### SUPERTIT FIN RUTILIC

- SUPERTIT FIN este un electrod cu înveliș mediu rutilic, destinat în mod special pentru sudarea oțelurilor nealiate de uz general, cu conținut de C max 0,25% și temperaturi de funcționare de până la 0°C. Este recomandat pentru: structuri metalice ușoare, table subțiri, aplicații în domeniul construcțiilor navale, vehicule și mașini agricole. Electrozi cu capacitate de amorsare și reamorsare excelentă, arc stabil, cantități reduse de stropi și zgură autodetașabilă. Are o sudabilitate foarte bună în curent AD și DC-, cu un aspect excelent al cordoanelor.

Cod	Denumire	Conținut	Cutii/bax
540000	DUCTIL Supertit Fin Rutilic 2,5x350mm W000288260	4,5 kg	3
540001	DUCTIL Supertit Fin Rutilic 3,20x450mm W00028826 2	5,8 kg	3
540008	DUCTIL Supertit Fin Rutilic 3,20x350mm W00028826 1	4,5 kg	3
540002	DUCTIL Supertit Fin Rutilic 4x450mm W000288264	5,5 kg	3

#### Standarde și clasificări:

AWS A 5.1	EN ISO 2560-A
E 6013	E 42 0 R 12

#### Poziții de sudare:



Tip curent: AC; DC-

#### Compoziția chimică a depozitului:

C %	Mn %	Si %	P %	S %
0,08	0,5	0,4	≤ 0,03	≤ 0,02

#### Caracteristici mecanice ale metalului depus:

Tratamente termice	Limita de curgere N/mm <sup>2</sup>	Rezistența la rupere N/mm <sup>2</sup>	Alungirea A5 %	Energia de rupere ISO-V (j)
				0°C
Stare sudată	430 -470	490-600	≥ 24	≥ 47



### SPEEDARC

- SPEEDARC este un electrod cu înveliș mediu rutilic, destinat în mod special pentru sudarea oțelurilor nealiate de uz general, cu conținut de C max 0,25% și temperaturi de funcționare de până la 0°C. Este recomandat pentru: structuri metalice ușoare, table subțiri, aplicații în domeniul construcțiilor navale, vehicule și mașini agricole. Electrozi cu capacitate de amorsare și reamorsare excelentă, arc stabil, cantități reduse de stropi și zgură autodetașabilă. Are o sudabilitate foarte bună în curent AD și DC-, cu un aspect excelent al cordoanelor.

Cod	Denumire	Conținut	Cutii/bax
542000	CEMONT Speedarc rutilic 2,5x350mm W000287024/W00 0387732	4,5 kg	3
542001	CEMONT Speedarc rutilic 3,20x450mm W000287026/W0 0387734	5,8 kg	3
542002	CEMONT Speedarc rutilic 3,2x350mm W000287025/W38 7733	4,5 kg	3
542003	CEMONT Speedarc rutilic 2x300mm W000287021/W0038 7731	3,8 kg	3
542004	CEMONT Speedarc rutilic 4x450mm W000287027/W3877 35	5,8 kg	3
542005	CEMONT Speedarc rutilic 5x450mm W000287028	5,8 kg	3

#### Standarde și clasificări:

AWS A 5.1	EN ISO 2560-A
E 6013	E 42 0 R 12

#### Poziții de sudare:



Tip curent: AC; DC-

#### Compoziția chimică a depozitului:

C %	Mn %	Si %	P %	S %
0,08	0,5	0,4	≤ 0,03	≤ 0,02

#### Caracteristici mecanice ale metalului depus:

Tratamente termice	Limita de curgere N/mm <sup>2</sup>	Rezistența la rupere N/mm <sup>2</sup>	Alungirea A5 %	Energia de rupere ISO-V (j)
				0°C
Stare sudată	430 -470	490-600	≥ 24	≥ 47



### ELECTROZI CU INVELIȘ RUTILIC PENTRU SUDAREA OȚELURILOR INOXIDABILE ȘI ÎMBINĂRI ETEROGENE



#### STARINOX 308L

- STARINOX 308L este un electrod cu înveliș semi-bazic, recomandat pentru sudarea oțelurilor austenitice Cr-Ni, sau a oțelurilor turnate ce conțin 16-20%Cr și 8-12%Ni, respectiv AISI 304, AISI 304L. Acest electrod poate fi, de asemenea, utilizat pentru sudarea oțelurilor inoxidabile de același tip, indiferent dacă sunt sau nu stabilizate, pentru temperaturi de lucru mai mici de 350°C. Metalul depus are conținutul de carbon <0,04%. Recomandat aplicațiilor din industria: alimentară, nucleară, chimică și diverse alte aplicații conexe. Electrod cu o bună stabilitate, stropi foarte puțini și zgură autodetașabilă. Amorsare și reamorsare foarte ușoare. Randament 100%.

Cod	Denumire	Conținut	Cutii/bax
540108	DUCTIL Starinox 308L 2,5x300mm -1,7 kg 288720	1,7 kg	6
540117	DUCTIL Starinox 308L 3,20x350mm -1,9 kg 288722/WO 00375867	1,9 kg	6
nou	 DUCTIL Starinox 308L 4,0x350mm -2,1 kg	2,1 kg	6

#### Standarde și clasificări:

AWS A 5.4	EN ISO 3581-A
E 308L-16	E 199 L R 12

#### Poziții de sudare:

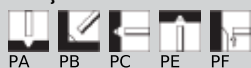

Tip curent: AC; DC+

#### Compoziția chimică a depozitului:

C %	Mn %	Si %	P %	S %	Cr	Ni	Ferita
0,025	0,9	0,8	≤ 0,030	≤ 0,025	19,8	9,5	5-10

#### Caracteristici mecanice ale metalului depus:



Tratamente termice	Limita de curgere N/mm <sup>2</sup>	Rezistența la rupere N/mm <sup>2</sup>	Alungirea A5 %	Energia de rupere ISO-V (J) 20°C
Stare sudată	≥ 320	≥ 520	≥ 35	≥ 60

 = VALABIL PE COMANDĂ SPECIALĂ



#### STARINOX 309L

- STARINOX 309L este un electrod semi-bazic, ce depune un material cu conținut scăzut de C, de max.0,04%, 22-24% Cr, 12-14% Ni și cu cca.12% delta-ferită care determină o rezistență mare la fisurare la cald. Acești electrozi au trei aplicații principale: straturi tampon și plăcări pe oțeluri nealiat și slab aliate, unde se cere rezistență la coroziune, în primul strat, îmbinări eterogene (oțeluri austenitice cu oțeluri feritice) cu temperaturi de funcționare <300°C, sudarea oțelurilor inoxidabile cu compoziție similară. Acest electrod conferă o bună sudabilitate, fiind recomandat pentru sudarea în poziții orizontal și la poziție atât a îmbinărilor cap la cap și de colț. Stropi foarte puțini și zgură autodetașabilă, ceea ce determină alocarea de timpi minimi pentru curățarea sudurii. Recomandat pentru sudarea cu AC sau DC+. Amorsare și reamorsare foarte ușoare.

Cod	Denumire	Conținut	Cutii/bax
nou	 DUCTIL Starinox 309L 2,5x300mm -1,8 kg	1,8 kg	6
nou	 DUCTIL Starinox 309L 3,20x350mm -2,0 kg	2,0 kg	6
nou	 DUCTIL Starinox 309L 4,0x350mm -2,2 kg	2,2 kg	6

#### Standarde și clasificări:

AWS A 5.4	EN ISO 3581-A
E 309L-16	E 23 12 L R 12

#### Poziții de sudare:



Tip curent: AC; DC+

#### Compoziția chimică a depozitului:

C %	Mn %	Si %	P %	S %	Cr	Ni	Ferita
0,040	0,9	0,9	≤ 0,025	≤ 0,025	23,5	12,2	5-20

#### Caracteristici mecanice ale metalului depus:

Tratamente termice	Limita de curgere N/mm <sup>2</sup>	Rezistența la rupere N/mm <sup>2</sup>	Alungirea A5 %	Energia de rupere ISO-V (J) 20°C
Stare sudată	≥ 400	≥ 520	≥ 30	≥ 47

## ELECTROZI PENTRU SUDAREA FONTELOR



### STARCAST NI

- STARCAST Ni este un electrod cu înveliș grafitic, cu vergea metalică din nichel pur, pentru îmbinări eterogene sau sudarea fontelor, fără preîncălzire sau cu un minim de preîncălzire <math>< 300^{\circ}\text{C}</math> (proces cunoscut ca "sudare la rece a fontei"). În special recomandat pentru repararea pieselor din fontă fisurate sau sparte și pentru îmbinarea fontei cu grafit lamelar, fontei cu grafit globular, fontă cu grafit nodular, fontă albă, îmbinări disimilare cu oțel, cupru sau aliaje pe bază de nichel.

Cod	Denumire	Conținut	Cutii/bax
540109	DUCTIL Starcast Ni 2,50x350mm	2,6 kg	6
540087	DUCTIL Starcast Ni 3,20x350mm	CS 2,8 kg	6
nou	DUCTIL Starcast Ni 4,0x350mm	CS 2,4 kg	6

#### Standarde și clasificări:

AWS A5.15	DIN 8573	EN ISO 1071-A:
E Ni - Cl	E Ni-G2	E Ni BG23

#### Poziții de sudare:



Tip curent: DC+, AC

#### Compoziția chimică a depozitului:

C %	Mn %	Si %	S %	Cu %	Ni	Fe	Al
≤ 2,0	≤ 2,50	≤ 4,0	≤ 0,03	≤ 2,50	≥ 85,0	≤ 8,0	≤ 1,0

#### Caracteristici mecanice ale metalului depus:

Diametru (mm)	Lungime (mm)	Greutate pe electrod	Nr de fire pe pachet	Greutate pachet	Nr de fire pe cutie	Greutate pe cutie	Cod
2.5	300	16,0	65	1,0	780	12,0	W0002 89001
3.20	350	30,6	75	2,3	450	13,8	W0002 89002
4.0	350	45,8	55	2,5	330	15,0	W0002 89003

## ELECTROZI PENTRU SUDAREA ALIAJELOR DE ALUMINIU



### ALCORD 5 Si

- ALCORD 5Si este un electrod cu înveliș special pentru sudarea aliajelor de aluminiu slab aliate Al-Mg-Si și pentru sudarea diferitelor aliaje de aluminiu. Pentru sudarea pieselor cu grosimi de 10mm sau mai groase este necesară realizarea preîncălzirii la 150°C-250°C. Acest electrod este recomandat și pentru sudarea oxi-acetilenică. Reziduurile de zgură sunt corozive și trebuie complet îndepărtate de pe suprafața îmbinării sudate. Învelișul electrodului este foarte higroscopic (absoarbe umiditate), în consecință electrodul trebuie să fie depozitat într-un mediu absolut uscat sau recalcat dacă este necesar. Trebuie utilizat în DC+.

Cod	Denumire	Conținut	Cutii/bax
nou CS	DUCTIL Alcord 5 Si 2,50x350mm	2 kg	4
540090	DUCTIL Alcord 5 Si 3,20x350mm	2 kg	4

#### Standarde și clasificări:

AWS A 5.3	DIN 1732
E 4043	Ei AISi5

#### Poziții de sudare:



Tip curent: DC+

#### Compoziția chimică a depozitului:

Mn %	Si %	Cu %	Mg %	Zn	Ti	Al
≤ 0,50	4,50-6,0	≤ 0,30	≤ 0,05	≤ 0,10	≤ 0,20	≤ 93,30

#### Caracteristici mecanice ale metalului depus:

Tratamente termice	Rm N/mm <sup>2</sup>	Rs N/mm <sup>2</sup>	E % 5d
Stare sudată	≥ 160	≥ 90	≥ 28

## ELECTROZI PENTRU ÎNCĂRCARE



### SAFER B 600

- SAFER B 600 este un electrod rutilo-bazic pentru încărcarea dură a pieselor supuse unor condiții de lucru severe, cu uzura tip impact și abraziune. Aplicațiile tipice includ piese de excavator, lame și dinți de cupe, șape de foraj. Sunt electrozi de sudură cu arc stabil și foarte puțini stropi. Zgura este ușor de îndepărtat.

Cod	Denumire	Conținut	Cutii/bax
540282	DUCTIL Safer B 600 3,2x450mm W000380858	5,5 kg	3
540292	DUCTIL Safer B 600 4,0x450mm W000380859	5,5 kg	3

#### Standarde și clasificări:

EN ISO 14700	DIN 8555
E-Z (Fe2)	E 6-UM-60

#### Poziții de sudare:



Tip curent: DC+

#### Compoziția chimică a depozitului:

C %	Mn %	Si %	Cr %	Mo %	Fe	V
0,4-0,6	0,2-0,4	0,4-0,6	6,5-8,0	0,4-0,6	Rem	0,4-0,6

#### Caracteristici mecanice ale metalului depus:

Diametru (mm)	Lungime (mm)	Curent (A)	Greutate aprox. (kg/1000)	CBOX	
				Număr electrozi/pachet	Cod
3,2	450	100-120	48,5	113	W000380858
4,0	450	140-160	70,5	78	W000380859
5,0	450	180-210	112,5	49	W000380861



# SUDURĂ

## ELECTROZI PENTRU ÎNCĂRCARE



### DUCTIL TOOLFRO

- TOOLFRO este un electrod bazic pentru aplicații de încărcare a oțelurilor de scule. Aplicațiile tipice sunt pentru scule și instrumente folosite la prelucrări la cald, și în special supuse uzurii de frecare metal pe metal, cum ar fi: lame de foarfecă, matrițe, poansoane, instrumente de presare la cald. Asigură o bună duritate la cald și durată lungă de viață în condiții de funcționare. Metalul depus are o duritate de ~ 58HRC în condițiile de stare sudată și poate crește la 65HRC în condițiile unui tratament de răcire și călire. Se pot depune maxim 3 straturi. Metalul depus se poate prelucra numai prin polizare. Sudabilitate excelentă în pozițiile orizontal și cornișă. A se utiliza în DC+ sau AC.

Cod	Denumire	Conținut	Cutii/bax
540122	DUCTIL TOOLFRO 2,5x350	4,1 kg	3
nou	DUCTIL TOOLFRO 3,2x450	5,6 kg	3
nou	DUCTIL TOOLFRO 4,0x450	5,6 kg	3

#### Standarde și clasificări:

DIN 8555	EN ISO 14700
E 4-UM-60	E Z (Fe2)

#### Poziții de sudare:



Tip curent: DC+

#### Compoziția chimică a depozitului:

C %	Mn %	Cr %	Mo %	Fe %	V	W
1.5	1	4	8	Rem	1.5	2.5

#### Caracteristici mecanice ale metalului depus:

Diametru (mm)	Lungime (mm)	Curent (A)	Greutate aprox. (kg/1000)	CBOX	
				Număr electrozi/pachet	Cod
2.5	350	80-100	25.5	157	W000380880
3.2	450	135-150	55.6	99	W000380883
4.0	450	180-200	80.2	69	W000237184
5.0	450	220-250	124	44	W000237184

## SÂRMĂ PLINĂ NEALIATĂ ȘI SLAB ALIATĂ PENTRU SUDAREA OȚELURILOR C-M



### ARCWELD AS2

- ARCWELD AS2 este o sârmă plină cuprată destinată pentru aplicații de sudare semi-automată sau automată a oțelurilor C-Mn și slab aliate. Alunecare foarte bună, asigurând o capacitate de alimentare cu sârmă foarte bună și constantă în timpul sudării. Are o sudabilitate foarte bună, arc stabil și concentrat. Conținutul ridicat de Mn are rol de a dezoxida și fluidiza baia de metal topit, stabilizând arcul și minimizând cantitatea de stropi. Productivitate ridicată.

Cod	Denumire	Conținut	Cutii/bax
540114	ARCWELD AS2 Sarmă sudură 0,8 mm x 5 kg	5 kg	
540115	ARCWELD AS2 Sarmă sudură 1,0 mm x 5 kg	5 kg	
540454	ARCWELD AS2 Sarmă sudură 1,0 mm x 15 kg	15 kg	
540455	ARCWELD AS2 Sarmă sudură 1,2 mm x 15 kg	15 kg	

#### Standarde și clasificări:

AWS A5.18	EN ISO 14341A
ER70S-6	G 42 4 M21 3S11 / G 42 3 C1 3S11



#### Poziții de sudare:

#### Compoziția chimică:

C %	Mn %	Si %
0.08	1.50	0.85

#### Proprietăți mecanice, valori tipice, metal depus:

Cond.	Limita la curgere [N/mm <sup>2</sup> ]	Limita la rupere [N/mm <sup>2</sup> ]	Alungirea (%)	Energia de impact ISOV (J)
				-30°C
Metal depus (C1)	440	540	30	60



**STARK**  
BOHRER

BURGHIE

DĂLȚI ȘI ȘPIȚURI

TEMAD

STARK BOHRER





### BURGHIU PENTRU METAL DIN 338

- HSS burghiu pentru metal DIN 338.
- Aplicații: oțel, fier, forjate, neferoase, plastic.
- Diferite dimensiuni.

Cod	Denumire	Buc/bax
752000	Burghiu metal 1,0mm cod 40001000	10
752001	Burghiu metal 1,5mm cod 40001500	10
752002	Burghiu metal 2,5mm cod 40002500	10
752003	Burghiu metal 3,0mm cod 40003000	10
752004	Burghiu metal 3,5mm cod 40003500	10
752005	Burghiu metal 4,0mm cod 40004000	10
752006	Burghiu metal 4,2mm cod 40004200	10
752007	Burghiu metal 4,5mm cod 40004500	10
752008	Burghiu metal 5,0mm cod 40005000	10
752009	Burghiu metal 5,2mm cod 40005200	10
752010	Burghiu metal 5,5mm cod 40005500	10
752011	Burghiu metal 6,0mm cod 40006000	10
752012	Burghiu metal 6,5mm cod 40006500	10
752013	Burghiu metal 7,0mm cod 40007000	10
752014	Burghiu metal 7,5mm cod 40007500	10
752015	Burghiu metal 8,0mm cod 40008000	10
752016	Burghiu metal 8,5mm cod 40008500	10
752017	Burghiu metal 9,0mm cod 40009000	10
752017	Burghiu metal 9,5mm cod 40009500	10
752019	Burghiu metal 10,5mm cod 40010500	10
752018	Burghiu metal 10mm cod 40010000	10
752020	Burghiu metal 12mm cod 40012000	10
752028	Burghiu metal 13mm cod 40013000	10
752032	Burghiu metal 11mm cod 40011000	10
752031	Burghiu metal 2,0mm cod 40002000	10



### HSS SUPER-PRO DIN 338

- HSS Super-Pro burghiu pentru metal DIN 338.
- Aplicații: oțel (aliaj și ne-aliaj), fier, fontă, neferoase, plastic, oțeluri speciale, oțel turnat.
- Diferite dimensiuni.

Cod	Denumire	Buc/bax
752021	Burghiu SUPER PRO 3mm cod 41003000	10
752022	Burghiu SUPER PRO 4mm cod 41004000	10
752023	Burghiu SUPER PRO 5mm cod 41005000	10
752024	Burghiu SUPER PRO 6mm cod 41006000	10
752029	Burghiu SUPER PRO 7mm cod 41007000	10
752025	Burghiu SUPER PRO 8mm cod 41008000	10
752026	Burghiu SUPER PRO 10mm cod 41010000	10
752071	Burghiu SUPER PRO 1,5mm cod 41001500	10
752080	Burghiu SUPER PRO 11mm cod 41011000	10
752081	Burghiu SUPER PRO 12mm cod 41012000	10
752082	Burghiu SUPER PRO 13mm cod 41013000	10
752070	Burghiu SUPER PRO 1mm cod 41001000	10
752072	Burghiu SUPER PRO 2,5mm cod 41002500	10
753221	Burghiu SUPER PRO 2mm cod 41002000	10
752083	Burghiu SUPER PRO 3,2mm cod 41003200	10
752073	Burghiu SUPER PRO 3,5mm cod 41003500	10
752084	Burghiu SUPER PRO 4,2mm cod 41004200	10
752074	Burghiu SUPER PRO 4,5mm cod 41004500	10
752085	Burghiu SUPER PRO 4,8mm cod 41004800	10
752086	Burghiu SUPER PRO 5,2mm cod 41005200	10
752075	Burghiu SUPER PRO 5,5mm cod 41005500	10
752076	Burghiu SUPER PRO 6,5mm cod 41006500	10
752077	Burghiu SUPER PRO 7,5mm cod 41007500	10
752078	Burghiu SUPER PRO 8,5mm cod 41008500	10
752087	Burghiu SUPER PRO 9,5mm cod 41009500	10
752079	Burghiu SUPER PRO 9mm cod 41009000	10

### SET BURGHIE PENTRU METAL DIN 338



- set de 6 burghie pentru metal în carcasă de plastic

Cod	Denumire	Buc/bax
753262	Set burghie metal 6bc 2-8mm	1



- set de 19 burghie pentru metal în carcasă metalică

Cod	Denumire	Buc/bax
753261	Set burghie metal 19bc 1-10mm	1





### HSS SUPER-PRO EXTRA-LUNG DIN 340

- HSS Super-Pro extra-lung burghiu pentru metal DIN 340.
- Aplicații: oțel (aliaj și ne-aliaj), fier, fontă, neferoase, plastic, oțeluri speciale, oțel turnat.
- Diferite dimensiuni.

Cod	Denumire	Buc/bax
752051	Burghiu metal DIN340 3,5x73x112 cod 44003500	10
752040	Burghiu metal DIN340 3x66x100 cod 44003000	10
752045	Burghiu metal DIN340 4,2x78x119 cod 44004200	10
752046	Burghiu metal DIN340 4,5x82x126 cod 44004500	10
752041	Burghiu metal DIN340 4x78x119 cod 44004000	10
752052	Burghiu metal DIN340 5,5x91x132 cod 44005500	10
752042	Burghiu metal DIN340 5x87x132 cod 44005000	10
752048	Burghiu metal DIN340 6,5x97x148 cod 44006500	10
752047	Burghiu metal DIN340 6x91x139 cod 44006000	10
752043	Burghiu metal DIN340 7x102x156 cod 44007000	10
752049	Burghiu metal DIN340 8x109x165 cod 44008000	10
752050	Burghiu metal DIN340 12x134x205 cod 44012000	10



### BURGHIU COBALT PENTRU METAL /INOX

- Burghiu cu conținut de Cobalt 5%.
- Destinat găuririi oțelurilor înalt aliate sau inoxidabile.
- Durata mare de viață.

Cod	Denumire	Buc/bax
753778	Burghiu metal/inox Cobalt 10mm	1
753779	Burghiu metal/inox Cobalt 11mm	1
753780	Burghiu metal/inox Cobalt 12mm	1
753761	Burghiu metal/inox Cobalt 2,5mm	1
753760	Burghiu metal/inox Cobalt 2mm	1
753763	Burghiu metal/inox Cobalt 3,2mm	1
753764	Burghiu metal/inox Cobalt 3,5mm	1
753762	Burghiu metal/inox Cobalt 3mm	1
753766	Burghiu metal/inox Cobalt 4,2mm	1
753767	Burghiu metal/inox Cobalt 4,5mm	1
753768	Burghiu metal/inox Cobalt 4,8mm	1
753765	Burghiu metal/inox Cobalt 4mm	1
753770	Burghiu metal/inox Cobalt 5,5mm	1
753769	Burghiu metal/inox Cobalt 5mm	1
753772	Burghiu metal/inox Cobalt 6,5mm	1
753771	Burghiu metal/inox Cobalt 6mm	1
753774	Burghiu metal/inox Cobalt 7,5mm	1
753773	Burghiu metal/inox Cobalt 7mm	1
753776	Burghiu metal/inox Cobalt 8,5mm	1
753775	Burghiu metal/inox Cobalt 8mm	1
753777	Burghiu metal/inox Cobalt 9mm	1

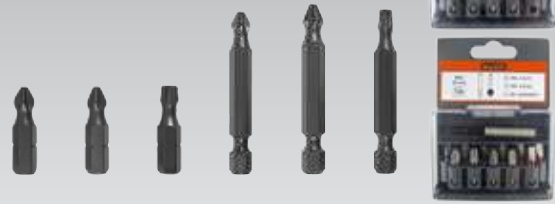

### CAPETE ȘURUBELNIȚĂ (BITI)

- Phillips (Ph).
- Pozidriv (Pz).
- Torx (Tx).
- Diferite dimensiuni.

Cod	Denumire	Buc/bax
752105	BIT 25mm PH1 (set 25buc) cod 270100	25
752100	BIT 25mm PH2 (set 25buc) cod 270200	25
752106	BIT 25mm PH3 (set 25buc) cod 270300	25
752107	BIT 25mm PZ1 (set 25buc) cod 271100	25
752104	BIT 25mm PZ2 (set 25buc) cod 271200	25
752108	BIT 25mm PZ3 (set 25buc) cod 271300	25
752117	BIT 25mm TX30(set 25buc) cod 273300	25
752110	BIT 50mm PH1 (set 10buc) cod 280100	10
752111	BIT 50mm PH2 (set 10buc) cod 280200	10
752112	BIT 50mm PH3 (set 10buc) cod 280300	10
752113	BIT 50mm PZ1 (set 10buc) cod 281100	10
752114	BIT 50mm PZ2 (set 10buc) cod 281200	10
752115	BIT 50mm PZ3 (set 10buc) cod 281300	10
752116	BIT 50mm TX30(set 10buc) cod 283300	10
753791	Set biti 10 piese: PZ 1-2, PH1-2, TX 10-15-20-25 ,SL 4,5 + adaptor rapid	1
753792	Set biti 12 piese: PH 1-2-2-3, PZ 1-2-2-3, SL 4, 5-5-5-6,5 + adaptor magnetic	1



### ADAPTOR MAGNETIC

Cod	Denumire	Buc/bax
752120	Adaptor magnetic 60mm N40 cod 614600	1



### CAP CHEIE TUBULARĂ MAGNETICĂ CU PRINDERE HEXAGONALĂ

- Cap magnetic de cheie tubulară de diferite dimensiuni.
- Viteză crescută de lucru și siguranță sporită datorită magnetului ce fixează șurubul.

Cod	Denumire	Buc/bax
753226	Cap cheie tubulară 8mm magnetică cu prind. hex.	1



**BURGHIU PENTRU LEMN**

- Burghiu pentru lemn și plăci aglomerate.
- Vârf de centrare și două muchii tăietoare pentru o găurire precisă și rapidă.

Cod	Denumire	Buc/bax
753208	Burghiu lemn CV 10x133	1
753209	Burghiu lemn CV 11x142	1
753210	Burghiu lemn CV 12x151	1
753211	Burghiu lemn CV 13x151	1
753212	Burghiu lemn CV 14x151	1
753213	Burghiu lemn CV 15x151	1
753214	Burghiu lemn CV 16x151	1
753203	Burghiu lemn CV 3x61	1
753204	Burghiu lemn CV 4x75	1
753205	Burghiu lemn CV 5x86	1
753206	Burghiu lemn CV 6x97	1
753207	Burghiu lemn CV 8x117	1

**BURGHIU PENTRU LEMN TIP LEWIS**

- Burghiu elicoidal pentru lemn masiv de esență tare și moale.
- Durată de viață îndelungată datorită rezistenței oțelului din care este creat.
- Rapiditate în forare datorită spiralei de tăiere foarte ascuțită.
- Spirala Lewis este ideală în îndepărtarea rapidă a așchilor.
- Prindere hexagonală.
- Aplicații: realizarea de găuri de mari dimensiuni în grinzi din lemn, având posibilitatea să facă găuri la adâncimi mari.
- Precizie înaltă datorită vârfului spiralat de centrare.

Cod	Denumire	Buc/bax
753350	Burghiu lemn tip Lewis 10x230	25
753356	Burghiu lemn tip Lewis 10x320	25
753362	Burghiu lemn tip Lewis 10x460	30
753351	Burghiu lemn tip Lewis 12x230	25
753357	Burghiu lemn tip Lewis 12x320	25
753363	Burghiu lemn tip Lewis 12x460	30
753352	Burghiu lemn tip Lewis 14x230	25
753358	Burghiu lemn tip Lewis 14x320	25
753364	Burghiu lemn tip Lewis 14x460	30
753353	Burghiu lemn tip Lewis 16x230	25
753359	Burghiu lemn tip Lewis 16x320	25
753365	Burghiu lemn tip Lewis 16x460	30
753354	Burghiu lemn tip Lewis 18x230	20
753360	Burghiu lemn tip Lewis 18x320	20
753366	Burghiu lemn tip Lewis 18x460	20
753355	Burghiu lemn tip Lewis 20x230	20
753361	Burghiu lemn tip Lewis 20x320	20
753367	Burghiu lemn tip Lewis 20x460	20

**BURGHIU PENTRU BETON  
 CU PRINDERE CILINDRICĂ**

- Burghiu pentru beton și zidărie cu prindere cilindrică
- Aplicații: beton, cărămidă plină și cu goluri, BCA.

**GEOMETRIA CAPULUI**

- 2 muchii tăietoare.
- Activ, cu vârf în formă de daltă.
- Sudura carburii este extrem de rezistentă.
- Vârful de carbură este prins în fante adânci și largi.

**GEOMETRIA PĂRȚII ACTIVE**

- 2 spirale cu debit mare
- spiralele sub formă de S asigură eficiență sporită și durabilitate

Cod	Denumire	Buc/bax
753154	Burghiu beton prindere normala 10x120	40
753155	Burghiu beton prindere normala 12x150	40
753156	Burghiu beton prindere normala 14x150	40
753150	Burghiu beton prindere normala 4x85	100
753151	Burghiu beton prindere normala 6x100	100
753152	Burghiu beton prindere normala 7x100	100
753153	Burghiu beton prindere normala 8x120	100
753753	Burghiu beton prindere normala 5x85	100

**BURGHIU PENTRU PLĂCI CERAMICE**

- Vârf special din carbură dură.
- Suprafață sablată.
- Prindere normală.
- Special pentru plăcile ceramice (gresie/faianță).

Cod	Denumire	Buc/bax
753303	Burghiu pt placi ceramice si zidarie 10mm	1
753304	Burghiu pt placi ceramice si zidarie 12mm	1
753300	Burghiu pt placi ceramice si zidarie 5mm	1
753301	Burghiu pt placi ceramice si zidarie 6mm	1
753302	Burghiu pt placi ceramice si zidarie 8mm	1

BURGHIU

# PROLINE

Pentru o perforare economică

MADE IN GERMANY  
DEUTSCHES  
WERKZEUG



- Burghiu cu prindere SDS plus.
- Aplicații: beton, cărămidă, piatră.

Cod	Denumire	Buc/bax
753000	Burghiu SDS-plus PROline 4x110 cod 2020	1
753004	Burghiu SDS-plus PROline 5,5x160 cod 2049	1
753006	Burghiu SDS-plus PROline 5x110 cod 2021	1
753002	Burghiu SDS-plus PROline 5x160 cod 2042	1
753007	Burghiu SDS-plus PROline 6x110 cod 2022	1
753023	Burghiu SDS-plus PROline 6x160 cod 2023	1
753008	Burghiu SDS-plus PROline 6x210 cod 2024	1
753010	Burghiu SDS-plus PROline 7x160 cod 2050	1
753009	Burghiu SDS-plus PROline 8x110 cod 2025	1
753011	Burghiu SDS-plus PROline 8x160 cod 2026	1
753012	Burghiu SDS-plus PROline 8x210 cod 2027	1
753013	Burghiu SDS-plus PROline 8x260 cod 2028	1
753016	Burghiu SDS-plus PROline 10x160 cod 2030	1
753017	Burghiu SDS-plus PROline 10x210 cod 2031	1
753018	Burghiu SDS-plus PROline 10x260 cod 2032	1
753020	Burghiu SDS-plus PROline 12x160 cod 2034	1
753021	Burghiu SDS-plus PROline 12x210 cod 2035	1
753022	Burghiu SDS-plus PROline 12x260 cod 2036	1
753029	Burghiu SDS-plus PROline 14x160 cod 2043	1
753024	Burghiu SDS-plus PROline 14x210 cod 2038	1
753125	Burghiu SDS-plus PROline 14x260 cod 2044	1

## PRINDERE DISPONIBILĂ

- SDS-plus.



### GEOMETRIA CARBURII

- Burghiu cu prindere SDS plus.
- Aplicații: beton, cărămidă, piatră.



### GEOMETRIA CAPULUI

- 2 muchii tăietoare.
- Activ, cu vârf în formă de daltă.
- Sudura carburii este extrem de rezistentă.
- Vârful de carbură este prins în fante adânci și largi.



### GEOMETRIA PĂRȚII ACTIVE

- 2 spirale cu debit mare.
- Finisare specială a suprafețelor.

- set de 7 burghie pentru beton cu prindere SDS plus în carcasă metalică

Cod	Denumire	Buc/bax
753260	Set burghieSDS PLUS PROLINE 7bc 5-6-8x110;6-8-10-12x160	1





**BURGHIU**

# 4 PLUS

**Viteză mare - Vibrații mici**

MADE IN GERMANY  
DEUTSCHES  
WERKZEUG



### GEOMETRIA CARBURII

- Carbura de cea mai înaltă calitate.
- Muchii teșite patentate.
- Vârf de centrare.



### GEOMETRIA CAPULUI

- 2 muchii tăietoare.
- Activ, cu vârf în formă de daltă.
- Sudura carbunii este extrem de rezistentă.
- Vârful de carbură este prins în fante adânci și largi.



### GEOMETRIA CANELURILOR

- Spirală patentată întărită.
- Spirală cu debit mare.
- Finisare specială a suprafețelor.

### PRINDERE DISPONIBILĂ

- SDS-plus.



- Burghiu cu prindere SDS-Plus.
- Aplicații: beton, cărămidă, piatră, beton armat.

Cod	Denumire	Buc/bax
753039	Burghiu SDS 4 PLUS 5x110 cod 2401	1
753042	Burghiu SDS 4 PLUS 5x160 cod 2403	1
753057	Burghiu SDS 4 PLUS 6,5x160 cod 2412	1
753123	Burghiu SDS 4 PLUS 6,5x210 cod 2478	1
753058	Burghiu SDS 4 PLUS 6,5x260 cod 2413	1
753052	Burghiu SDS 4 PLUS 6x110 cod 2407	1
753053	Burghiu SDS 4 PLUS 6x160 cod 2408	1
753054	Burghiu SDS 4 PLUS 6x210 cod 2409	1
753055	Burghiu SDS 4 PLUS 6x260 cod 2410	1
753062	Burghiu SDS 4 PLUS 7x210 cod 2417	1
753064	Burghiu SDS 4 PLUS 8x160 cod 2419	1
753065	Burghiu SDS 4 PLUS 8x210 cod 2420	1
753066	Burghiu SDS 4 PLUS 8x260 cod 2421	1
753073	Burghiu SDS 4 PLUS 10x160 cod 2428	1
753074	Burghiu SDS 4 PLUS 10x210 cod 2429	1
753075	Burghiu SDS 4 PLUS 10x260 cod 2430	1
753076	Burghiu SDS 4 PLUS 10x310 cod 2431	1
753084	Burghiu SDS 4 PLUS 12x160 cod 2439	1
753085	Burghiu SDS 4 PLUS 12x210 cod 2440	1
753086	Burghiu SDS 4 PLUS 12x260 cod 2441	1
753094	Burghiu SDS 4 PLUS 14x160 cod 2449	1
753095	Burghiu SDS 4 PLUS 14x210 cod 2450	1
753098	Burghiu SDS 4 PLUS 14x450 cod 2453	1
753077	Burghiu SDS 4 PLUS 10x450mm	1
753087	Burghiu SDS 4 PLUS 12x310mm	1
753088	Burghiu SDS 4 PLUS 12x450mm	1
753096	Burghiu SDS 4 PLUS 14x310mm	1
753099	Burghiu SDS 4 PLUS 16x210mm	1
753100	Burghiu SDS 4 PLUS 16x310mm	1
753101	Burghiu SDS 4 PLUS 16x450mm	1
753121	Burghiu SDS 4 PLUS 22x450	1
753122	Burghiu SDS 4 PLUS 25x450	1
753059	Burghiu SDS 4 PLUS 6,5x310 cod 60706500	1

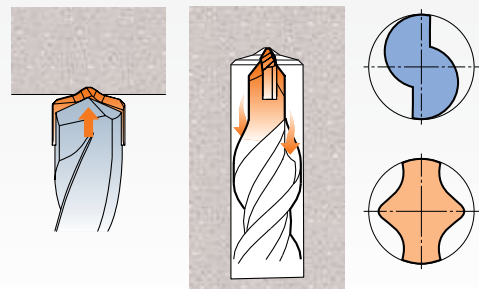

## BURGHIIU SDS PLUS/ SDS MAX

# ZENTRO

**Precizie ridicată, vibrații reduse**

- Burghiu cu prindere SDS-Plus și SDS-Max.
- Aplicații: beton armat, beton, piatră, beton aerat, cărămidă cu goluri.

Cod	Denumire	Buc/bax
753161	Burghiu SDS-ZENTRO plus 10x160	1
753165	Burghiu SDS-ZENTRO plus 10x210	1
753171	Burghiu SDS-ZENTRO plus 10x260	1
753173	Burghiu SDS-ZENTRO plus 10x310	1
753166	Burghiu SDS-ZENTRO plus 12x210	1
753223	Burghiu SDS-ZENTRO plus 12x260	1
753167	Burghiu SDS-ZENTRO plus 14x210	1
753169	Burghiu SDS-ZENTRO plus 6,5x260	1
753172	Burghiu SDS-ZENTRO plus 6,5x310	1
753157	Burghiu SDS-ZENTRO plus 6x110	1
753158	Burghiu SDS-ZENTRO plus 6x160	1
753162	Burghiu SDS-ZENTRO plus 6x210	1
753168	Burghiu SDS-ZENTRO plus 6x260	1
753160	Burghiu SDS-ZENTRO plus 8x160	1
753164	Burghiu SDS-ZENTRO plus 8x210	1
753170	Burghiu SDS-ZENTRO plus 8x260	1
753130	Burghiu SDS-ZENTRO plus 28x450	1
753131	Burghiu SDS-ZENTRO plus 32x450	1
753181	Burghiu SDS-MAX ZENTRO 18x540	1
753182	Burghiu SDS-MAX ZENTRO 20x520	1
753222	Burghiu SDS-MAX ZENTRO 22x520	1
753290	Burghiu SDS-MAX ZENTRO 22x920	1
753291	Burghiu SDS-MAX ZENTRO 24x520	1
753183	Burghiu SDS-MAX ZENTRO 25x520	1
753184	Burghiu SDS-MAX ZENTRO 28x570	1
753185	Burghiu SDS-MAX ZENTRO 30x570	1
753186	Burghiu SDS-MAX ZENTRO 32x570	1
753230	Burghiu SDS-MAX ZENTRO 32x920	1
753187	Burghiu SDS-MAX ZENTRO 35x570	1
753293	Burghiu SDS-MAX ZENTRO 35x920	1
753294	Burghiu SDS-MAX ZENTRO 38x570	1
753295	Burghiu SDS-MAX ZENTRO 40x570	1
753296	Burghiu SDS-MAX ZENTRO 40x920	1



### GEOMETRIA CARBURII

- Vârf carbură dintr-o singură bucată.
- Margini teșite patentate.
- Vârf de centrare.

### GEOMETRIA VÂRFULUI

- Simetrie 4x90°.
- Maximizarea suprafeței de contact între carbura și corpul burghiului.
- Sudura carbunii este extrem de rezistentă.

### GEOMETRIA SPIRALEI

- Toate cele 4 muchii ale carbunii taie uniform.
- Rezistență optimă a miezului burghiului.
- Geometrie cu debit mare a spiralei.
- Finisare specială a suprafeței.

### PRINDERE DISPONIBILĂ

- SDS-Plus
- SDS-Max



**REZISTENȚĂ OPTIMĂ A MIEZULUI BURGHIULUI**



**GEOMETRIA SPIRALELOR ASIGURĂ UN DEBIT MARE**



### VÂRF SOLID DE CARBURĂ DINTR-O SINGURĂ BUCATĂ, SIMETRIE 4X90°

- Toate cele 4 muchii ale carbunii taie uniform și nu se blochează când întâlnesc armătura.
- Găuri precise conform normelor PGM.



### MARGINI TEȘITE PATENTATE ALE CARBURII

- Vârful solid de carbură dintr-o singură bucată și marginile teșite patentate garantează performanțe optime la impactul cu armătura și vibrații reduse.



### VÂRF DE CENTRARE

- Pentru găuriri centrate, de mare acuratețe.
- Nu alunecă: „Punct ochit, punct lovit”.



### MAXIMIZAREA SUPRAFEȚEI DE CONTACT

- Suportul lateral și maximizarea suprafeței de contact între carbura și corpul burghiului compensează forțele de torsiune.



Forma convexă,  
inovatoare

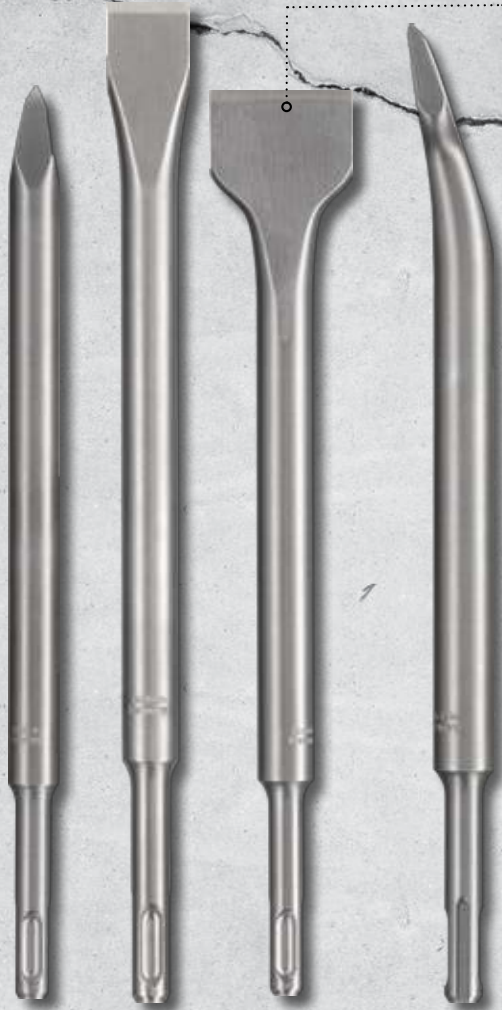

**DĂLȚI ȘI ȘPIȚURI**

cu prindere  
SDS PLUS



Cod	Denumire	Buc/bax
753265	Dalta ascutita SDS-PLUS 250mm cod5072	50
753268	Dalta faianta SDS-PLUS 250x40mm cod5016	30
753266	Dalta lata SDS-PLUS 250x20mm cod5075	50
753267	Dalta lata SDS-PLUS 250x40mm cod5091	30

cu prindere  
SDS MAX



Cod	Denumire	Buc/bax
753269	Dalta ascutita SDS-MAX 400mm cod5216	15
753270	Dalta lata SDS-MAX 400x25mm cod5223	15
753271	Dalta lata SDS-MAX 400x50mm cod5233	10



Vârf pentru penetrare  
rapidă și eficientă



Vârf pentru demolarea  
suprafețelor mari



Vârf pentru decopertarea suprafețelor  
acoperite cu gresie/faianță

PERFORMANȚĂ  
MAI MARE CU  
**30%**  
față de standard

**30%**  
MAI RAPIDĂ







**Klingspor**

Tehnologie abrazivă

Role abrazive

Coli abrazive

Hârtie abrazivă cu fixare automată

Burete abraziv

Benzi abrazive

Fibrodiscuri

Discuri lamelare frontale

Discuri de polizare

Discuri de debitare

Discuri de debitare diamantate

Abrazive speciale



KLINGSPOR



## ROLE ABRAZIVE

### ROLĂ ABRAZIVĂ KL 371

- Rolă abrazivă pe suport textil pentru șlefuirea suprafețelor în industria de prelucrare a metalelor și în construcții.
- Tip granulă: corund.
- Culoare: negru.
- Granulații: 40, 60, 80, 100, 120, 150, 180, 220, 240, 280, 320, 360, 400.

Cod	Denumire	Buc/bax
530145	KLINGSPOR Rolă abrazivă KL371 - 100mmx50m P40 cod 266079	1
530146	KLINGSPOR Rolă abrazivă KL371 - 100mmx50m P60 cod 266082	1
530147	KLINGSPOR Rolă abrazivă KL371 - 100mmx50m P80 cod 266085	1
530148	KLINGSPOR Rolă abrazivă KL371 - 100mmx50m P100 cod 266088	1
530149	KLINGSPOR Rolă abrazivă KL371 - 100mmx50m P120 cod 266091	1
530150	KLINGSPOR Rolă abrazivă KL371 - 100mmx50m P150 cod 266094	1
530151	KLINGSPOR Rolă abrazivă KL371 - 100mmx50m P180 cod 266098	1
530153	KLINGSPOR Rolă abrazivă KL371 - 100mmx50m P240 cod 266105	1
530152	KLINGSPOR Rolă abrazivă KL371 - 100mmx50m P400 cod 266112	1
530080	KLINGSPOR Rolă abrazivă KL371 - 115mmx50m P40 cod 266080	1
530081	KLINGSPOR Rolă abrazivă KL371 - 115mmx50m P60 cod 266083	1
530082	KLINGSPOR Rolă abrazivă KL371 - 115mmx50m P80 cod 266086	1
530083	KLINGSPOR Rolă abrazivă KL371 - 115mmx50m P100 cod 266089	1
530084	KLINGSPOR Rolă abrazivă KL371 - 115mmx50m P120 cod 266092	1
530085	KLINGSPOR Rolă abrazivă KL371 - 115mmx50m P150 cod 266095	1
530086	KLINGSPOR Rolă abrazivă KL371 - 115mmx50m P180 cod 266099	1
530087	KLINGSPOR Rolă abrazivă KL371 - 115mmx50m P220 cod 266102	CS 1
530088	KLINGSPOR Rolă abrazivă KL371 - 115mmx50m P240 cod 266106	CS 1

CS = VALABIL PE COMANDĂ SPECIALĂ

### ROLĂ ABRAZIVĂ KL 375

- Rolă abrazivă pe suport textil cu flexibilitate ridicată, destinată în special aplicațiilor de șlefuire în construcții și pentru prelucrarea manuală a suprafețelor din lemn și metal
- Tip granulă: corund
- Culoare: maro-roșiatic
- Granulații: 40, 60, 80, 100, 120, 150, 180, 220, 240

Cod	Denumire	Buc/bax
531530	KLINGSPOR Rolă abrazivă KL375 - 100mmx50m P40 cod 266530	1
531531	KLINGSPOR Rolă abrazivă KL375 - 100mmx50m P60 cod 266534	1
531532	KLINGSPOR Rolă abrazivă KL375 - 100mmx50m P80 cod 266539	1
531533	KLINGSPOR Rolă abrazivă KL375 - 100mmx50m P100 cod 266544	1
531534	KLINGSPOR Rolă abrazivă KL375 - 100mmx50m P120 cod 266549	1
531535	KLINGSPOR Rolă abrazivă KL375 - 100mmx50m P150 cod 266553	1
531528	KLINGSPOR Rolă abrazivă KL375 - 100mmx50m P180 cod 266556	1
531544	KLINGSPOR Rolă abrazivă KL375 - 100mmx50m P220 cod 266559	1
531529	KLINGSPOR Rolă abrazivă KL375 - 100mmx50m P240 cod 266561	1

## ROLĂ ABRAZIVĂ LS 309 XH

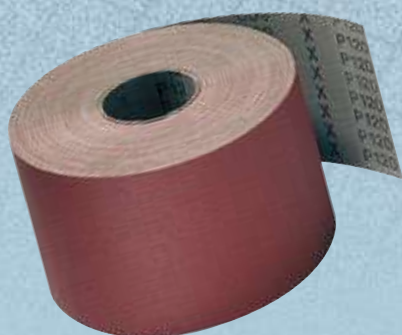

- Rolă abrazivă universală pentru prelucrarea lemnului și a metalului.
- Tip granulă: corund.
- Culoare: maro - roșiatic.
- Granulații: 40, 60, 80, 100, 120, 150, 180, 240, 320.

Cod	Denumire	Buc/bax
530854	KLINGSPOR Rolă abrazivă LS309XH - 115mmx50m P40 cod 255722	CS 1
530841	KLINGSPOR Rolă abrazivă LS309XH - 115mmx50m P60 cod 255723	1
530842	KLINGSPOR Rolă abrazivă LS309XH - 115mmx50m P80 cod 255724	1
530843	KLINGSPOR Rolă abrazivă LS309XH - 115mmx50m P100 cod 255725	1
530844	KLINGSPOR Rolă abrazivă LS309XH - 115mmx50m P120 cod 255726	1
530858	KLINGSPOR Rolă abrazivă LS309XH - 115mmx50m P150 cod 255727	1
530848	KLINGSPOR Rolă abrazivă LS309XH - 115mmx50m P180 cod 256599	1

## ROLĂ ABRAZIVĂ PS 18 E

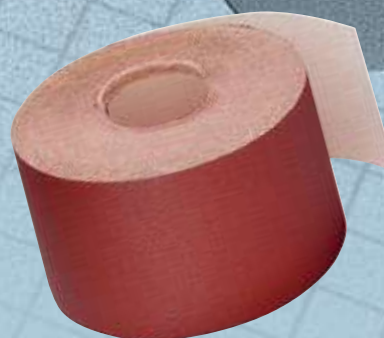

- Rolă abrazivă specială pentru șlefuirea lemnului de esență moale, bogat în rășini.
- Tip granulă: corund.
- Culoare: maro - roșiatic.
- Granulații: 36, 40, 60, 80, 100, 120, 150, 180, 220, 240.

Cod	Denumire	Buc/bax
530139	KLINGSPOR Rolă abrazivă PS18E - 115mmx50m P80 cod d267267	CS 1
530140	KLINGSPOR Rolă abrazivă PS18E - 115mmx50m P100 cod d267293	CS 1
530141	KLINGSPOR Rolă abrazivă PS18E - 115mmx50m P120 cod d267318	CS 1
530142	KLINGSPOR Rolă abrazivă PS18E - 115mmx50m P150 cod d267336	CS 1
530143	KLINGSPOR Rolă abrazivă PS18E - 115mmx50m P180 cod d267361	CS 1

## ROLĂ ABRAZIVĂ DIN PÂNZĂ NEȚESUTĂ NRO 400

- Adaptare foarte bună la contururi de suprafață, fără colmatare, ideală pentru netezirea, curățarea, asperizarea și finisarea generală a suprafețelor
- Poate fi folosită pentru șlefuire umedă și uscată
- Culoare: maro-roșiatic
- Granulații: medie, fină și foarte fină

Cod	Denumire	Buc/bax
530499	KLINGSPOR Rolă abrazivă NRO400 - 100mmx10m (fină) cod 258872	CS 1
530247	KLINGSPOR Rolă abrazivă NRO400 - 100mmx10m (foarte fină) cod 258873	1
530601	KLINGSPOR Rolă abrazivă NRO400 - 100mmx10m (medie) cod 258870	1







## COLI ABRAZIVE



### COLI ABRAZIVE HIDROREZISTENTE PS 11 A

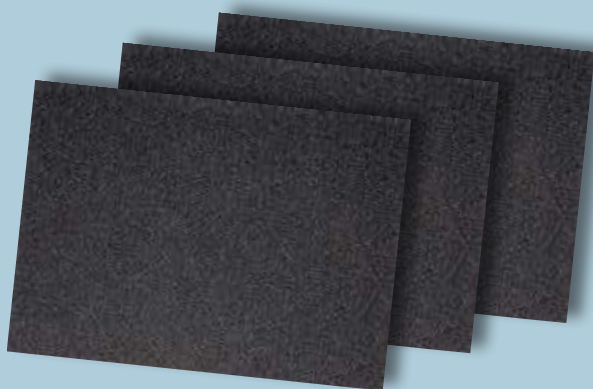

- Produs special pentru reparații auto și vopsitorii
- Ideal pentru suprafețe dure și grele
- Adaptare excelentă, cu menținerea unei stabilități ridicate
- Poate fi folosit pentru șlefuire umedă și uscată
- Domenii de utilizare: vopsele/lacuri/chit, material plastic, sticlă/piatră, metal universal
- Tip granulă: carbură de siliciu
- Culoare: negru
- Granulații: 220, 240, 280, 320, 360, 400, 500, 600, 800, 1000, 1200, 1500, 2000

Cod	Denumire	Buc/bax
530207	KLINGSPOR Coli hidrozistente PS11A - P220 cod 2002	50
530208	KLINGSPOR Coli hidrozistente PS11A - P240 cod 2003	50
530209	KLINGSPOR Coli hidrozistente PS11A - P280 cod 2004	50
530210	KLINGSPOR Coli hidrozistente PS11A - P320 cod 2005	50
530211	KLINGSPOR Coli hidrozistente PS11A - P360 cod 2006	50
530212	KLINGSPOR Coli hidrozistente PS11A - P400 cod 2007	50
530213	KLINGSPOR Coli hidrozistente PS11A - P500 cod 2008	50
530215	KLINGSPOR Coli hidrozistente PS11A - P600 cod 2009	50
530217	KLINGSPOR Coli hidrozistente PS11A - P800 cod 2010	50
530218	KLINGSPOR Coli hidrozistente PS11A - P1000 cod 11892	50
530202	KLINGSPOR Coli hidrozistente PS11A - P1200 cod 6616	50
530204	KLINGSPOR Coli hidrozistente PS11A - P1500 cod 186794	50
530206	KLINGSPOR Coli hidrozistente PS11A - P2000 cod 186795	50

### COLI ABRAZIVE HIDROREZISTENTE PS 11 C

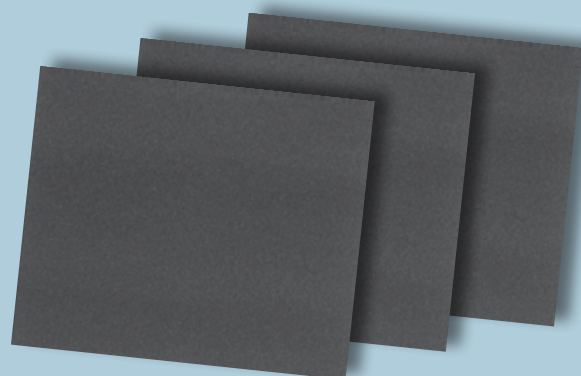

- Produs special pentru reparații auto și vopsitorii
- Ideal pentru suprafețe dure și grele
- Adaptare excelentă, cu menținerea unei stabilități ridicate
- Poate fi folosit pentru șlefuire umedă și uscată
- Domenii de utilizare: vopsele/lacuri/chit, material plastic, sticlă/piatră, metal universal
- Tip granulă: carbură de siliciu
- Culoare: negru
- Granulații: 60, 80, 100, 120, 150, 180, 220, 240, 280, 320, 360, 400

Cod	Denumire	Buc/bax
530214	KLINGSPOR Coli hidrozistente PS11C - P60 cod 2022	50
530216	KLINGSPOR Coli hidrozistente PS11C - P80 cod 2023	50
530200	KLINGSPOR Coli hidrozistente PS11C - P100 cod 2117	50
530201	KLINGSPOR Coli hidrozistente PS11C - P120 cod 2116	50
530203	KLINGSPOR Coli hidrozistente PS11C - P150 cod 2011	50
530205	KLINGSPOR Coli hidrozistente PS11C - P180 cod 2012	50

## HÂRTIE ABRAZIVĂ CU FIXARE AUTOMATĂ

### HÂRTIE ABRAZIVĂ CU FIXARE AUTOMATĂ PS 22 K

- Disc universal abraziv pentru prelucrarea metalului și a lemnului
- Model cu suprafață omogenă
- Disponibil în mai multe granulații și dimensiuni
- Domenii de utilizare: lemn, metal universal, inox, vopsele, lacuri, chit, material plastic
- Tip granulă: corund
- Culoare: maro-roșatic

Cod	Denumire	Buc/bax	Formă de ștanțare
520530	KLINGSPOR Disc fixare automată PS22K 115mm (0) P40 cod 2785	50	0 - fără gaură
520531	KLINGSPOR Disc fixare automată PS22K 115mm (0) P60 cod 2786	50	0 - fără gaură
520532	KLINGSPOR Disc fixare automată PS22K 115mm (0) P80 cod 6756	50	0 - fără gaură
520542	KLINGSPOR Disc fixare automată PS22K 115mm (0) P100 cod 2787	50	0 - fără gaură
530520	KLINGSPOR Disc fixare automată PS22K 125mm (0) P40 cod 2294	50	0 - fără gaură
520539	KLINGSPOR Disc fixare automată PS22K 125mm (0) P60 cod 2295	50	0 - fără gaură
520540	KLINGSPOR Disc fixare automată PS22K 125mm (0) P80 cod 6774	50	0 - fără gaură
520781	KLINGSPOR Disc fixare automată PS22K 125mm (0) P100 cod 2296	50	0 - fără gaură
530297	KLINGSPOR Disc fixare automată PS22K 125mm (0) P120 cod 6775	50	0 - fără gaură
520571	KLINGSPOR Disc fixare automată PS22K 125mm (0) P220 cod 97176	50	0 - fără gaură
530603	KLINGSPOR Disc fixare automată PS22K 125mm (GLS5) P80 cod 89489	50	GLS5 - cu 8 găuri de absorbție
530569	KLINGSPOR Disc fixare automată PS22K 125mm (GLS5) P100 cod 89491	50	GLS5 - cu 8 găuri de absorbție
530608	KLINGSPOR Disc fixare automată PS22K 150mm (0) P60 cod 6649	50	0 - fără gaură
530609	KLINGSPOR Disc fixare automată PS22K 150mm (0) P80 cod 6936	50	0 - fără gaură
530856	KLINGSPOR Disc fixare automată PS22K 180mm (0) P40 cod 2476	50	0 - fără gaură
520534	KLINGSPOR Disc fixare automată PS22K 180mm (0) P60 cod 2477	50	0 - fără gaură
520535	KLINGSPOR Disc fixare automată PS22K 180mm (0) P80 cod 6914	50	0 - fără gaură

\* Alte dimensiuni și granulații la cerere

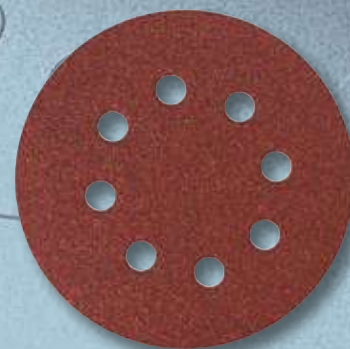

#### FORME DE ȘTANȚARE PENTRU DISCURI

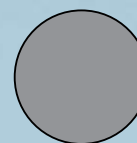

0 = fără gaură

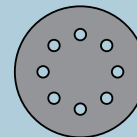

GLS5 - Ø 125mm  
8 găuri de absorbție  
cu Ø 10mm, dispuse  
pe un cerc cu Ø 65mm

### SITĂ ABRAZIVĂ CU FIXARE AUTOMATĂ AN 400

- Aspirație a prafului eficientă și pe întreaga suprafață prin structura în rețea deschisă
- Șlefuirea fără praf permite o durată de viață mai lungă a produsului abraziv
- Îmbunătățește protecția muncii prin generarea unei cantități scăzute de praf la locul de muncă
- Fără dependență de formele cu găuri de aspirație existente
- Tip granulă: corund

Cod	Denumire	Buc/bax	Formă de ștanțare
532106	KLINGSPOR Disc cu autofixare AN 400 125mm. P80 - cod 337898	50	0 - fără găuri
532107	KLINGSPOR Disc cu autofixare AN 400 125mm. P100 - cod 337899	50	0 - fără găuri
532108	KLINGSPOR Disc cu autofixare AN 400 225mm. P100 - cod 337875	50	0 - fără găuri
532109	KLINGSPOR Disc cu autofixare AN 400 225mm. P120 - cod 337873	50	0 - fără găuri

\* Alte dimensiuni și granulații la cerere







## HÂRTIE ABRAZIVĂ CU FIXARE AUTOMATĂ PS 33 BK / PS 33 CK

- Disc din hârtie abrazivă cu fixare automată, de calitate superioară, pentru prelucrarea diferitelor suprafețe
- Grad mare de îndepărtare material
- Disponibil în mai multe granulații și dimensiuni
- Domenii de utilizare: vopsele și lacuri, chit, lemn, material plastic
- Tip granulă: corund
- Culoare: alb



Cod	Denumire	Buc/bax	Formă de ștanțare
530054	KLINGSPOR Disc fixare automată PS33CK 125m (0) P40 cod 154113	100	0 - fără gaură
530598	KLINGSPOR Disc fixare automată PS33CK 125m (0) P60 cod 147604	100	0 - fără gaură
530599	KLINGSPOR Disc fixare automată PS33CK 125m (0) P80 cod 149055	100	0 - fără gaură
530669	KLINGSPOR Disc fixare automată PS33CK 125m (0) P120 cod 150433	CS 100	0 - fără gaură
520607	KLINGSPOR Disc fixare automată PS33CK 150mm (0) P40 cod 147922	CS 100	0 - fără gaură
530667	KLINGSPOR Disc fixare automată PS33CK 150mm (0) P60 cod 147107	100	0 - fără gaură
520545	KLINGSPOR Disc fixare automată PS33BK 150mm (0) P80 cod 146739	100	0 - fără gaură
520595	KLINGSPOR Disc fixare automată PS33CK 150mm (0) P120 cod 146740	100	0 - fără gaură
520724	KLINGSPOR Disc fixare automată PS33BK 150mm (0) P180 cod 146958	100	0 - fără gaură
520725	KLINGSPOR Disc fixare automată PS33BK 150mm (0) P240 cod 146959	100	0 - fără gaură
530047	KLINGSPOR Disc fixare automată PS33BK 150mm (0) P320 cod 146716	100	0 - fără gaură
530048	KLINGSPOR Disc fixare automată PS33BK 150mm (0) P400 cod 147108	100	0 - fără gaură
530780	KLINGSPOR Disc fixare automată PS33CK 150mm (GLS 3) P240 cod 146907	CS 100	GLS 3 - cu 6 găuri de absorbție
531806	KLINGSPOR Disc fixare automată PS33CK 225mm (0) P60 cod 210124	50	0 - fără gaură
530983	KLINGSPOR Disc fixare automată PS33CK 225mm (0) P120 cod 210130	50	0 - fără gaură
531388	KLINGSPOR Disc fixare automată PS33BK 225mm (0) P150 cod 251230	CS 50	0 - fără gaură
530772	KLINGSPOR Disc fixare automată PS33BK 225mm (0) P240 cod 292193	CS 50	0 - fără gaură
531750	KLINGSPOR Disc fixare automată PS33CK 225mm (GLS 38) P60 cod 292435	CS 50	GLS 38 - cu 8 găuri de absorbție
531697	KLINGSPOR Disc fixare automată PS33CK 225mm (GLS 38) P80 cod 292436	50	GLS 38 - cu 8 găuri de absorbție
531702	KLINGSPOR Disc fixare automată PS33CK 225mm (GLS 38) P100 cod 294609	50	GLS 38 - cu 8 găuri de absorbție
531703	KLINGSPOR Disc fixare automată PS33CK 225mm (GLS 38) P120 cod 292437	50	GLS 38 - cu 8 găuri de absorbție
531836	KLINGSPOR Disc fixare automată PS33BK 225mm (GLS 38) P150 cod 293646	50	GLS 38 - cu 8 găuri de absorbție
531698	KLINGSPOR Disc fixare automată PS33CK 225mm (GLS 38) P180 cod 293647	50	GLS 38 - cu 8 găuri de absorbție
531699	KLINGSPOR Disc fixare automată PS33CK 225mm (GLS 38) P220 cod 293648	CS 50	GLS 38 - cu 8 găuri de absorbție
531842	KLINGSPOR Disc fixare automată PS33BK 225mm (GLS 38) P240 cod 309010	CS 50	GLS 38 - cu 8 găuri de absorbție
531386	KLINGSPOR Disc fixare automată PS33CK 225mm (GLS 52) P100 cod 302045	50	GLS 52 - cu 10 găuri de absorbție
531835	KLINGSPOR Disc fixare automată PS33BK 225mm (GLS 52) P180 cod 302048	50	GLS 52 - cu 10 găuri de absorbție
531841	KLINGSPOR Disc fixare automată PS33BK 225mm (GLS 52) P220 cod 302049	CS 50	GLS 52 - cu 10 găuri de absorbție
531849	KLINGSPOR Disc fixare automată PS33BK 225mm (GLS 52) P240 cod 327940	CS 50	GLS 52 - cu 10 găuri de absorbție

## SUPORT PENTRU DISCURILE CU FIXARE AUTOMATĂ HST 359

- Suport cu adeziv pentru discurile cu fixare automată
- Aderență bună pentru toate discurile cu fixare automată pentru șlefuire și polizare medie



Cod	Denumire	Buc/bax
530433	CS KLINGSPOR Suport disc cu fixare automată HST359 115mm (M14) cod 70433	1
520543	KLINGSPOR Suport disc cu fixare automată HST359 125mm (M14) cod 70434	1
530534	CS KLINGSPOR Suport disc cu fixare automată HST359 150mm (M14) cod 70436	1

CS = VALABIL PE COMANDĂ SPECIALĂ

## BURETE ABRAZIV

### BURETE ABRAZIV SK 500

- Burete abraziv, flexibil, cu 4 fațete și înveliș activ
- Poate fi utilizat atât orizontal cât și vertical (patru laturi utilizabile)
- Pentru suprafețe plane și profilate, datorită miezului din spumă flexibilă
- Robust, lavabil și reutilizabil
- Domenii de utilizare: vopsele și lacuri, chit, lemn, material plastic, metal universal
- Tip granulă: corund
- Culoare: gri-negru
- Granulații: 60, 80, 100, 120, 180, 220, 280

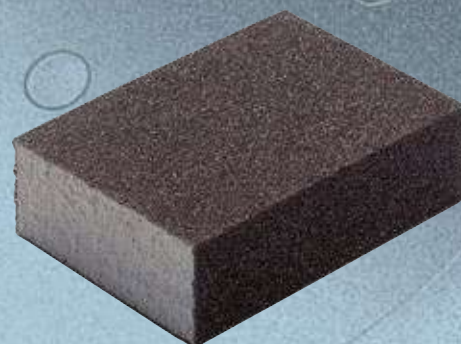

Cod	Denumire	Buc/bax
520550	KLINGSPOR Burete abraziv SK500 100x70x25mm P60 cod 125279	100
530545	KLINGSPOR Burete abraziv SK500 100x70x25mm P80 cod 225165	100
520551	KLINGSPOR Burete abraziv SK500 100x70x25mm P100 cod 125280	100
530546	KLINGSPOR Burete abraziv SK500 100x70x25mm P120 cod 225166	100
530547	KLINGSPOR Burete abraziv SK500 100x70x25mm P180 cod 225167	100

## BENZI ABRAZIVE



### BANDĂ ABRAZIVĂ DE ȘLEFUIRE LS 309 XH

- Bandă abrazivă universală de șlefuire pentru mașini portabile
- Disponibil în mai multe granulații și dimensiuni
- Pentru utilizare universală pe lemn, metal, chit, lacuri și vopsele
- Tip granulă: corund
- Culoare: maro-roșiatic

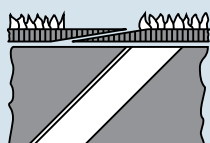

**Forma de îmbinare F5**  
Tăiată oblic, lipită una peste alta; secțiune fără granule; formă de îmbinare preferată pentru șlefuirea lemnului.

Cod	Denumire	Buc/bax	Formă de îmbinare
530474	KLINGSPOR Bandă abrazivă LS309XH 75x533mm (F5) P40 cod 7018 (set 3buc)	10	F5
530475	KLINGSPOR Bandă abrazivă LS309XH 75x533mm (F5) P60 cod 7019 (set 3buc)	10	F5
530476	KLINGSPOR Bandă abrazivă LS309XH 75x533mm (F5) P80 cod 7020 (set 3buc)	10	F5

\* Alte dimensiuni și granulații la cerere





# FIBRODISCURI

## FIBRODISC CS 561

- Disc abraziv pe fibră vulcanizată
- Utilizare universală
- Selecție maximă de diametre, granulații și forme de ștanțare
- Domenii de utilizare: oțel, metal neferos, metal universal, material plastic, inox, lemn
- Tip granulă: corund
- Culoare: maro-roșiatic

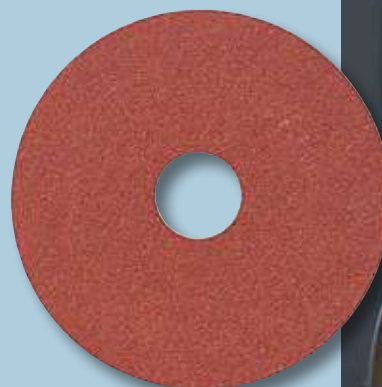

Cod	Denumire	Buc/ bax	Forma de ștanțare
530788	KLINGSPOR Fibrodisc CS561 (30) 115mm P40 cod 10981	CS 25	⊗ 30 - gaură în stea
530357	KLINGSPOR Fibrodisc CS561 (30) 115mm P60 cod 10983	CS 25	⊗ 30 - gaură în stea
530824	KLINGSPOR Fibrodisc CS561 (30) 125mm P24 cod 11010	25	⊗ 30 - gaură în stea
530823	KLINGSPOR Fibrodisc CS561 (30) 125mm P36 cod 11012	25	⊗ 30 - gaură în stea
530353	KLINGSPOR Fibrodisc CS561 (30) 125mm P40 cod 11013	25	⊗ 30 - gaură în stea
530358	KLINGSPOR Fibrodisc CS561 (30) 125mm P60 cod 11015	25	⊗ 30 - gaură în stea
530354	KLINGSPOR Fibrodisc CS561 (30) 125mm P80 cod 11016	25	⊗ 30 - gaură în stea
530369	KLINGSPOR Fibrodisc CS561 (30) 180mm P60 cod 11063	CS 25	⊗ 30 - gaură în stea

Cod	Denumire	Buc/ bax	Forma de ștanțare
530359	KLINGSPOR Fibrodisc CS561 (30) 180mm P80 cod 11064	CS 25	⊗ 30 - gaură în stea
530224	KLINGSPOR Fibrodisc CS561 (10) 235mm P36 cod 66502	CS 25	⊙ 10 - gaură rotundă
530227	KLINGSPOR Fibrodisc CS561 (10) 235mm P40 cod 66504	CS 25	⊙ 10 - gaură rotundă
530225	KLINGSPOR Fibrodisc CS561 (10) 235mm P60 cod 66511	CS 25	⊙ 10 - gaură rotundă
530226	KLINGSPOR Fibrodisc CS561 (10) 235mm P80 cod 66514	CS 25	⊙ 10 - gaură rotundă
531833	KLINGSPOR Fibrodisc CS561 (10) 235mm P100 cod 66517	CS 25	⊙ 10 - gaură rotundă

## FIBRODISC FS 964 ACT

- Disc abraziv pe fibră vulcanizată
- Fibrodisc premium cu performanțe remarcabile în prelucrarea oțelului
- Efect de autoasucțire, microcristalin
- Agresivitate mare pe întreaga durată de viață
- Aderență remarcabilă a agranelor
- Domenii de utilizare: oțel, inox
- Tip granulă: corund ceramic
- Culoare: roșu



Cod	Denumire	Buc/bax
532101	KLINGSPOR Fibrodisc FS 964 ACT 125mm P36 granule ceramice cod 330485	25
532065	KLINGSPOR Fibrodisc FS 964 ACT 125mm P80 granule ceramice cod 330490	25

## SUPORT DE FIXARE PENTRU FIBRODISCURI ST 358

- Suport de fixare semidur ce permite o bună adaptare la piesa de prelucrat
- Pentru uz universal
- În special pentru prelucrarea suprafețelor și finisare (granulație 50 și mai fină)
- Rezistent la temperaturi ridicate

Cod	Denumire	Buc/bax
520538	KLINGSPOR Suport fixare fibrodiscuri ST358 115mm (M14) cod 14838	1
520537	KLINGSPOR Suport fixare fibrodiscuri ST358 125mm (M14) cod 14835	1





## DISCURI LAMELARE FRONTALE

### DISC LAMELAR FRONTAL SMT 324

- Produs universal pentru prelucrarea canturilor și suprafețelor de lucru din oțel și oțel inoxidabil
- Grad ridicat de îndepărtare material în utilizarea pe polizoare unghiulare din toate clasele de performanță
- Fără vitrificare chiar și în cazul șlefuirii sub presiune scăzută
- Formă: plană, curbată 12°
- Tip granulă: zirconiu corund
- Taler: fibră de sticlă

Cod	Denumire	Buc/ bax	Viteza max. de lucru	Nr. rotații maxim permis
531827	KLINGSPOR Disc lamelar SMT324 115mm P40 GEW cod 321509	10	80 m/s	13.300 1/min
531828	KLINGSPOR Disc lamelar SMT324 115mm P60 GEW cod 321511	10	80 m/s	13.300 1/min
531829	KLINGSPOR Disc lamelar SMT324 115mm P80 GEW cod 321513	10	80 m/s	13.300 1/min
531830	KLINGSPOR Disc lamelar SMT324 125mm P40 GEW cod 321510	10	80 m/s	12.200 1/min
531831	KLINGSPOR Disc lamelar SMT324 125mm P60 GEW cod 321512	10	80 m/s	12.200 1/min
531832	KLINGSPOR Disc lamelar SMT324 125mm P80 GEW cod 321514	10	80 m/s	12.200 1/min



Clasă	EXTRA
Agresivitate	■■■■■■□□
Durată de viață	■■■■□□□□

### DISC LAMELAR FRONTAL SMT 325

- Produs universal pentru prelucrarea canturilor și suprafețelor de lucru din oțel și oțel inoxidabil
- Grad ridicat de îndepărtare material în utilizarea pe polizoare unghiulare din toate clasele de performanță
- Fără vitrificare chiar și în cazul șlefuirii sub presiune scăzută
- Formă: plană, curbată 12°
- Tip granulă: zirconiu corund
- Taler: material plastic, consolidat cu fibră de sticlă

Cod	Denumire	Buc/ bax	Viteza max. de lucru	Nr. rotații maxim permis
531678	KLINGSPOR Disc lamelar SMT325 115mm P40 GER cod 321653	10	80 m/s	13.300 1/min.
531688	KLINGSPOR Disc lamelar SMT325 115mm P40 GEW cod 321659	10	80 m/s	13.300 1/min.
531683	KLINGSPOR Disc lamelar SMT325 115mm P60 GER cod 321655	10	80 m/s	13.300 1/min.
531682	KLINGSPOR Disc lamelar SMT325 115mm P60 GEW cod 321661	10	80 m/s	13.300 1/min.
531680	KLINGSPOR Disc lamelar SMT325 115mm P80 GER cod 321657	10	80 m/s	13.300 1/min.
531689	KLINGSPOR Disc lamelar SMT325 115mm P80 GEW cod 321663	10	80 m/s	13.300 1/min.
531681	KLINGSPOR Disc lamelar SMT325 125mm P40 GER cod 321654	10	80 m/s	12.200 1/min.
531687	KLINGSPOR Disc lamelar SMT325 125mm P40 GEW cod 321660	10	80 m/s	12.200 1/min.
531679	KLINGSPOR Disc lamelar SMT325 125mm P60 GER cod 321656	10	80 m/s	12.200 1/min.
531684	KLINGSPOR Disc lamelar SMT325 125mm P60 GEW cod 321662	10	80 m/s	12.200 1/min.
531676	KLINGSPOR Disc lamelar SMT325 125mm P80 GER cod 321658	10	80 m/s	12.200 1/min.
531685	KLINGSPOR Disc lamelar SMT325 125mm P80 GEW cod 321664	10	80 m/s	12.200 1/min.



Clasă	EXTRA
Agresivitate	■■■■■■□□
Durată de viață	■■■■□□□□



## DISC LAMELAR FRONTAL SMT 624

- Capacitate agresivă de îndepărtare a materialului și confort la șlefuire
- Pentru utilizare universală în aplicații solicitante de șlefuire pe oțel și inox
- Grad optim de îndepărtare a materialului atunci când sunt utilizate cu polizoare unghiulare de mare putere
- Formă: curbată 12°
- Tip granulă: zirconiu corund
- Taler: fibră de sticlă

Clasă	SUPRA
Agresivitate	■■■■■□
Durată de viață	■■■■■□



Cod	Denumire	Buc/ bax	Viteza max. de lucru	Nr. rotații maxim permis
530426	KLINGSPOR Disc lamelar SMT624 115mm P40 cod 322765	10	80 m/s	13.300 1/min
530393	KLINGSPOR Disc lamelar SMT624 115mm P60 cod 322767	10	80 m/s	13.300 1/min
530396	KLINGSPOR Disc lamelar SMT624 115mm P80 cod 322768	10	80 m/s	13.300 1/min
530397	KLINGSPOR Disc lamelar SMT624 115mm P120 cod 322769	10	80 m/s	13.300 1/min
530425	KLINGSPOR Disc lamelar SMT624 125mm P40 cod 322772	10	80 m/s	12.200 1/min
530399	KLINGSPOR Disc lamelar SMT624 125mm P60 cod 322774	10	80 m/s	12.200 1/min
530434	KLINGSPOR Disc lamelar SMT624 125mm P80 cod 322775	10	80 m/s	12.200 1/min
530398	KLINGSPOR Disc lamelar SMT624 125mm P120 cod 322776	10	80 m/s	12.200 1/min
530516	KLINGSPOR Disc lamelar SMT624 180mm P40 cod 322783 <b>CS</b>	10	80 m/s	8.500 1/min
530395	KLINGSPOR Disc lamelar SMT624 180mm P60 cod 322785	10	80 m/s	8.500 1/min
530517	KLINGSPOR Disc lamelar SMT624 180mm P80 cod 322786 <b>CS</b>	10	80 m/s	8.500 1/min

## DISC LAMELAR FRONTAL SMT 800

- Disc lamelar de înaltă calitate din pânză nețesută pentru finisarea oțelului și a oțelului inoxidabil
- Rezultate optime când sunt utilizate cu polizoare unghiulare cu turație variabilă
- Granulații: grosieră, medie, foarte fină
- Formă: curbată 12°
- Taler: fibră de sticlă



Cod	Denumire	Buc/ bax	Viteza max. de lucru	Nr. rotații maxim permis
530401	KLINGSPOR Disc lamelar SMT800 115mm (granulație foarte fină) cod 278497 <b>CS</b>	5	80 m/s	13.300 1/min
530461	KLINGSPOR Disc lamelar SMT800 125mm (granulație foarte fină) cod 278500 <b>CS</b>	5	80 m/s	12.200 1/min

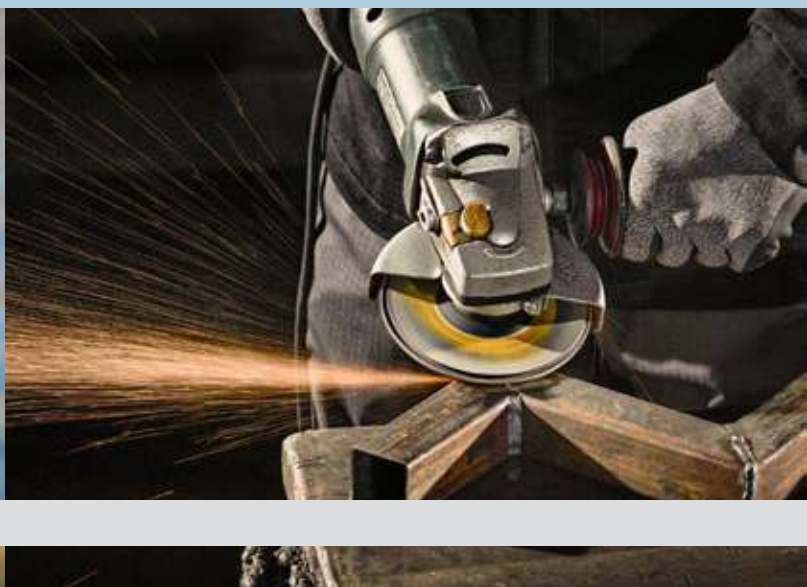

## DISCURI DE POLIZARE



### DISC DE POLIZARE A 24 EXTRA

- Disc standard cu un excelent raport calitate-preț
- Rezultate excelente cu toate polizoarele unghiulare standard
- Domenii de utilizare: metal universal

Clasă	EXTRA
Duritate	■■■■■□□□
Agresivitate	■■■■■□□□
Durată de viață	■■■■■□□□

Cod	Denumire	Buc/bax	Forma	Viteza max. de lucru	Nr. rotații maxim permis
530300	KLINGSPOR Disc șlefuire A 24 Extra 115x6mm (c) metal universal cod 188465	10	curbat	80 m/s	13.300 1/min
530301	KLINGSPOR Disc șlefuire A 24 Extra 125x6mm (c) metal universal cod 188466	10	curbat	80 m/s	12.200 1/min
530288	KLINGSPOR Disc șlefuire A 24 Extra 150x6mm (c) metal universal cod 235371 <b>CS</b>	10	curbat	80 m/s	10.200 1/min
530302	KLINGSPOR Disc șlefuire A 24 Extra 180x6mm (c) metal universal cod 13444	10	curbat	80 m/s	8.500 1/min
530303	KLINGSPOR Disc șlefuire A 24 Extra 230x6mm (c) metal universal cod 13447	10	curbat	80 m/s	6.600 1/min



### DISC DE POLIZARE A 24 R SUPRA

- Disc optimizat pentru utilizarea pe oțel
- Potrivit pentru o utilizarea pe o gamă largă de produse
- Domenii de utilizare: oțel, inox, fontă

Clasă	SUPRA
Duritate	■■■■■□□□
Agresivitate	■■■■■□□□
Durată de viață	■■■■■□□□

Cod	Denumire	Buc/bax	Forma	Viteza max. de lucru	Nr. rotații maxim permis
530304	KLINGSPOR Disc șlefuire A 24 R Supra 115x4mm (c) oțel cod 13746 <b>CS</b>	10	curbat	80 m/s	13.300 1/min
530305	KLINGSPOR Disc șlefuire A 24 R Supra 125x4mm (c) oțel cod 240831 <b>CS</b>	10	curbat	80 m/s	12.200 1/min



### DISC DE POLIZARE A 30 R SUPRA

- Disc pentru șlefuirea suprafețelor și prelucrarea cordoanelor de sudură
- Agresivitate optimizată și durată mai lungă de viață
- Domenii de utilizare: oțel

Clasă	SUPRA
Duritate	■■■■■□□□
Agresivitate	■■■■■□□□
Durată de viață	■■■■■□□□

Cod	Denumire	Buc/bax	Forma	Viteza max. de lucru	Nr. rotații maxim permis
530266	KLINGSPOR Disc șlefuire tip oală A30R Supra 110x55x22mm oțel cod 13728 <b>CS</b>	6	oală	50 m/s	8.600 1/min

**CS** = VALABIL PE COMANDĂ SPECIALĂ





## DISCURI DE DEBITARE



### DISC DE DEBITARE / POLIZARE A 46 VZ SPECIAL

- Disc "2 în 1" pentru debitarea și șlefuirea elementelor subțiri
- Durată de viață îndelungată
- Permite tăierea și șlefuirea grosieră ușoară, cu un singur disc
- Agresivitate mare la tăiere, nu este necesară schimbarea discului
- Domenii de utilizare: inox, oțel, metale neferoase

Clasă	SPECIAL
Duritate	■■■■■■■□
Agresivitate	■■■■■■■□
Durată de viață	■■■■■■■□

Cod	Denumire	Buc/bax	Forma	Viteza max. de lucru	Nr. rotații maxim permis
531015	KLINGSPOR Disc tăiere/șlefuire A 46 VZ 115x2x22.23 mm cu centru depresat cod 298176	25	curbat	80m/s	13300 1/min
531016	KLINGSPOR Disc tăiere/șlefuire A 46 VZ 125x2x22.23 mm cu centru depresat cod 298177	25	curbat	80 m/s	12.200 1/min



### DISC DE DEBITARE A 60 EXTRA

- Formare minima de bavură
- Încărcare termică scăzută
- Raport foarte bun performanță / preț
- Domenii de utilizare: inox, metal universal

Clasă	EXTRA
Duritate	■■■■■■□□
Agresivitate	■■■■■■□□
Durată de viață	■■■■■■□□

Cod	Denumire	Buc/bax	Forma	Viteza max. de lucru	Nr. rotații maxim permis
530548	KLINGSPOR Disc tăiere A 60 Extra 115x1mm (p) inox /metal cod 262936	25	plat	80 m/s	13.300 1/min
530549	KLINGSPOR Disc tăiere A 60 Extra 125x1mm (p) inox /metal cod 262937	25	plat	80 m/s	12.200 1/min



### DISC DE DEBITARE A 346 EXTRA

- Fără fier, sulf și clor
- Formare scăzută de bavuri, durată de viață mai lungă a uneltei
- Adecvat pentru tăierea materialelor subțiri precum și a profilelor și țevilor
- Domenii de utilizare: oțel, inox, aluminiu

Clasă	EXTRA
Duritate	■■■■■■□□
Agresivitate	■■■■■■□□
Durată de viață	■■■■■■□□

Cod	Denumire	Buc/bax	Forma	Viteza max. de lucru	Nr. rotații maxim permis
530621	KLINGSPOR Disc tăiere A 346 Extra 115x1,6mm (p) inox/oțel/neferoase cod 340936	25	plat	80 m/s	13300 1/min
530805	KLINGSPOR Disc tăiere A 346 Extra 125x1,6mm (p) inox/oțel/neferoase cod 340938	25	plat	80 m/s	12200 1/min

## DISC DE DEBITARE A 24 EXTRA

- Disc standard cu un raport excelent preț – performanță
- Asigură tăierea rapidă a materialului solid
- Domenii de utilizare: metal universal

<b>Clasă</b>	EXTRA
Duritate	■■■■■□□□
Agresivitate	■■■■■□□□
Durată de viață	■■■■■□□□

Cod	Denumire	Buc/bax	Forma	Viteza max. de lucru	Nr. rotații maxim permis
530311	KLINGSPOR Disc tăiere A 24 Extra 115x2,5mm (p) metal universal cod 242137	25	plat	80 m/s	13.300 1/min
530259	KLINGSPOR Disc tăiere A 24 Extra 125x2,5mm (p) metal universal cod 242138	25	plat	80 m/s	12.200 1/min
530846	KLINGSPOR Disc tăiere A 24 Extra 180x2mm (p) metal universal cod 286455	25	plat	80 m/s	8.500 1/min
530318	KLINGSPOR Disc tăiere A 24 Extra 180x3mm (p) metal universal cod 13490	25	plat	80 m/s	8.500 1/min
530847	KLINGSPOR Disc tăiere A 24 Extra 230x2mm (p) metal universal cod 286456	25	plat	80 m/s	6.600 1/min
530320	KLINGSPOR Disc tăiere A 24 Extra 230x3mm (p) metal universal cod 13492	25	plat	80 m/s	6.600 1/min



## DISC DE DEBITARE C 24 EXTRA

- Disc universal pentru prelucrarea substanțelor minerale
- Gamă largă de aplicații datorită granulei de carbură de siliciu, grosieră și ascuțită
- Domenii de utilizare: piatră/beton

<b>Clasă</b>	EXTRA
Duritate	■■■■■□□□
Agresivitate	■■■■■□□□
Durată de viață	■■■■■□□□

Cod	Denumire	Buc/bax	Forma	Viteza max. de lucru	Nr. rotații maxim permis
530321	KLINGSPOR Disc tăiere C 24 Extra 115x2,5mm (p) piatră-beton cod 242143	25	plat	80 m/s	13.300 1/min
530322	KLINGSPOR Disc tăiere C 24 Extra 125x2,5mm (p) piatră-beton cod 242144	25	plat	80 m/s	12.200 1/min
530325	KLINGSPOR Disc tăiere C 24 Extra 230x3mm (p) piatră-beton cod 13491	25	plat	80 m/s	6.600 1/min



## DISC DE DEBITARE A 660 R SUPRA

- Fără fier, sulf și clor
- Formare minimă de bavură
- Performanță foarte bună de tăiere
- Domenii de utilizare: inox, oțel

<b>Clasă</b>	SUPRA
Duritate	■■■■■□□□
Agresivitate	■■■■■□□□
Durată de viață	■■■■■□□□

Cod	Denumire	Buc/bax	Forma	Viteza max. de lucru	Nr. rotații maxim permis
530292	KLINGSPOR Disc tăiere A 660 R Supra 115x1mm (p) inox cod 328905	25	plat	80 m/s	13.300 1/min
530293	KLINGSPOR Disc tăiere A 660 R Supra 125x1mm (p) inox cod 328906	25	plat	80 m/s	12.200 1/min



## DISC DE DEBITARE A 646 R SUPRA

- Fără fier, sulf și clor
- Disc de tăiere realizat din corund calcinat cu auto-ascuțire
- Agresivitate deosebit de ridicată la tăierea oțelului solid
- Domenii de utilizare: inox, oțel

<b>Clasă</b>	SUPRA
Duritate	■■■■■□□□
Agresivitate	■■■■■□□□
Durată de viață	■■■■■□□□

Cod	Denumire	Buc/bax	Forma	Viteza max. de lucru	Nr. rotații maxim permis
531911	KLINGSPOR Disc tăiere A646R Supra 230x1,9mm (p) cod 340943	25	plat	80 m/s	6.600 1/min





## DISC DE DEBITARE A 36 R SUPRA



- Performanță excelentă de tăiere
- Agresivitate și durată de viață optimizate
- Domenii de utilizare: inox

<b>Clasă</b>	SUPRA
Duritate	■■■■■□□□
Agresivitate	■■■■■■■□
Durată de viață	■■■■■■■□

Cod	Denumire	Buc/bax	Forma	Viteza max. de lucru	Nr. rotații maxim permis
530343	KLINGSPOR Disc tăiere A 36 R Supra 115x2mm (p) inox cod 123208	25	plat	80 m/s	13.300 1/min
530376	KLINGSPOR Disc tăiere A 36 R Supra 125x2mm (p) inox cod 126849	25	plat	80 m/s	12.200 1/min
530332	KLINGSPOR Disc tăiere A 36 R Supra 180x2,5mm (p) inox cod 123209 <b>CS</b>	25	plat	80 m/s	8.500 1/min
530999	KLINGSPOR Disc tăiere A 36 R Supra 230x2mm (p) inox cod 264446	25	plat	80 m/s	6.600 1/min
530319	KLINGSPOR Disc tăiere A 36 R Supra 230x2,5mm (p) inox cod 123833	25	plat	80 m/s	6.600 1/min

## DISC DE DEBITARE A 980 TZ SPECIAL



- Fără fier, sulf și clor
- Tăiere rapidă, debitare curată și precisă
- Încărcare termică scăzută
- Formare minimă de bavură
- Ambalat în cutie de plastic pentru o performanță de durată și o mai bună protecție împotriva umidității
- Domenii de utilizare: inox, oțel, metale neferoase

<b>Clasă</b>	SPECIAL
Duritate	■■■■■■■□
Agresivitate	■■■■■■■□
Durată de viață	■■■■■■■□

Cod	Denumire	Buc/bax	Forma	Viteza max. de lucru	Nr. rotații maxim permis
531601	KLINGSPOR Disc tăiere A 980 TZ Special 115x0,8mm (p) cod 322182 <b>CS</b>	25	curbat	80m/s	13300 1/min
531600	KLINGSPOR Disc tăiere A 980 TZ Special 125x0,8mm (p) cod 322183 <b>CS</b>	25	curbat	80m/s	12200 1/min

## DISC DE DEBITARE A 60 TZ SPECIAL



- Fără fier, sulf și clor
- Tăiere rapidă
- Încărcare termică scăzută
- Formare minimă de bavură
- Domenii de utilizare: inox, oțel, metale neferoase

<b>Clasă</b>	SPECIAL
Duritate	■■■■■■■□
Agresivitate	■■■■■■■□
Durată de viață	■■■■■■■□

Cod	Denumire	Buc/bax	Forma	Viteza max. de lucru	Nr. rotații maxim permis
530342	KLINGSPOR Disc tăiere A 60 TZ Special 115x1mm (p) inox/metal cod 202400	25	plat	80 m/s	13.300 1/min
530345	KLINGSPOR Disc tăiere A 60 TZ Special 125x1mm (p) inox/metal cod 202401	25	plat	80 m/s	12.200 1/min

## DISC DE DEBITARE A 960 TZ SPECIAL



- Fără fier, sulf și clor
- Timp de tăiere redus și durată mare de utilizare
- Încărcare termică scăzută
- Formare minimă de bavură
- Ambalat în cutie de plastic pentru o performanță de durată și o mai bună protecție împotriva umidității
- Domenii de utilizare: inox, oțel

<b>Clasă</b>	SPECIAL
Duritate	■■■■■■■□
Agresivitate	■■■■■■■□
Durată de viață	■■■■■■■□

Cod	Denumire	Buc/bax	Forma	Viteza max. de lucru	Nr. rotații maxim permis
531760	KLINGSPOR Disc tăiere A 960 TZ Special 115x1mm (p) cod 322180 <b>CS</b>	25	plat	80m/s	13300 1/min
531761	KLINGSPOR Disc tăiere A 960 TZ Special 125x1mm (p) cod 322181 <b>CS</b>	25	plat	80m/s	12200 1/min

## DISC DE DEBITARE EDGE SPECIAL

- Disc de tăiere de înaltă performanță cu granulă abrazivă cu auto-ascuțire
- Performanță de tăiere ridicată corelată cu o durată de viață îndelungată
- Gamă largă de aplicații
- Ambalat în cutie de plastic pentru o performanță de durată și o mai bună protecție împotriva umidității
- Domenii de utilizare: inox, oțel și aluminiu

<b>Clasă</b>	<i>SPECIAL</i>
Duritate	■■■■■■■
Agresivitate	■■■■■■■□
Durată de viață	■■■■■■■

Cod	Denumire	Buc/bax	Forma	Viteza max. de lucru	Nr. rotații maxim permis
532001	KLINGSPOR Disc tăiere EDGE Special 115x1,2mm (p) cod 317818	25	plat	80 m/s	13300 1/min
532000	KLINGSPOR Disc tăiere EDGE Special 125x1,2mm (p) cod 317820	25	plat	80 m/s	12200 1/min



## DISC DE DEBITARE A 46 TZ SPECIAL

- Fără fier, sulf și clor
- Pentru aplicații profesionale și tăierea rapidă a materialelor exigente
- Domenii de utilizare: inox, oțel

<b>Clasă</b>	<i>SPECIAL</i>
Duritate	■■■■■■■
Agresivitate	■■■■■■■□
Durată de viață	■■■■■■■

Cod	Denumire	Buc/bax	Forma	Viteza max. de lucru	Nr. rotații maxim permis
530310	KLINGSPOR Disc tăiere A 46 TZ Special 115x1,6mm (p) inox cod 187170	25	plat	80 m/s	13.300 1/min
530313	KLINGSPOR Disc tăiere A 46 TZ Special 125x1,6mm (p) inox cod 187171	25	plat	80 m/s	12.200 1/min
530331	KLINGSPOR Disc tăiere A 46 TZ Special 150x1,6mm (p) inox cod 241472	25	plat	80 m/s	10.200 1/min
530316	KLINGSPOR Disc tăiere A 46 TZ Special 180x1,6mm (p) inox cod 221161	25	plat	80 m/s	8.500 1/min
530333	KLINGSPOR Disc tăiere A 46 TZ Special 230x1,9mm (p) inox cod 224084	25	plat	80 m/s	6.600 1/min



## DISC DE DEBITARE A 946 TZ SPECIAL

- Fără fier, sulf și clor
- Durată lungă de viață în toate aplicațiile
- Timp de tăiere redus
- Încărcare termică scăzută
- Formare minimă de bavură
- Ambalat în cutie de plastic pentru o performanță de durată și o mai bună protecție împotriva umidității
- Domenii de utilizare: oțel, inox, metale neferoase, fontă

Cod	Denumire	Buc/bax	Forma	Viteza max. de lucru	Nr. rotații maxim permis
531762	KLINGSPOR Disc tăiere A 946 TZ Special 115x1,6mm (p) cod 339109 <b>CS</b>	25	plat	80 m/s	13.300 1/min
531763	KLINGSPOR Disc tăiere A 946 TZ Special 125x1,6mm (p) cod 339110 <b>CS</b>	25	plat	80 m/s	12.200 1/min
531764	KLINGSPOR Disc tăiere A 946 TZ Special 180x1,6mm (p) cod 339112 <b>CS</b>	25	plat	80 m/s	8.500 1/min
531765	KLINGSPOR Disc tăiere A 946 TZ Special 230x1,9mm (p) cod 339113 <b>CS</b>	25	plat	80 m/s	6.600 1/min

<b>Clasă</b>	<i>SPECIAL</i>
Duritate	■■■■■■■
Agresivitate	■■■■■■■
Durată de viață	■■■■■■■



**CS** = VALABIL PE COMANDĂ SPECIALĂ



# DISCURI DE DEBITARE PENTRU MAȘINI PORTABILE ȘI MAȘINI STAȚIONARE



## DISC DE DEBITARE A 330 EXTRA

- Disc standard de tăiere cu un raport preț / calitate foarte bun
- Adecvat în special pentru tăierea profilelor
- Formare redusă de bavuri
- Poate fi utilizat pe mașină de debitat electrică portabilă cu putere de până la 3 kW
- Domenii de utilizare: oțel, inox, aluminiu, material turnat

<b>Clasă</b>	<i>EXTRA</i>
Duritate	■■■■■■□□
Agresivitate	■■■■■■□□
Durată de viață	■■■■■■□□

Cod	Denumire	Buc/ bax	Forma	Viteza max. de lucru	Nr. rotații maxim permis
532150	KLINGSPOR Disc tăiere A 330 Extra 300x2,5x25,4mm (p) oțel cod 353327	10	plat	80 m/s	5.100 1/min
532151	KLINGSPOR Disc tăiere A 330 Extra 356x2,5x25,4mm (p) oțel cod 353326	10	plat	80 m/s	4.400 1/min
532152	KLINGSPOR Disc tăiere A 330 Extra 406x3,0x25,4mm (p) oțel cod 353329	10	plat	80 m/s	3.800 1/min



## DISC DE DEBITARE A 630 N SUPRA

- Disc cu o durată de viață bună
- Foarte potrivit pentru mașinile de 110 volți și pentru tăierea materialelor cu secțiuni pline
- Solicitare termică redusă
- Formare redusă de bavuri
- Domenii de utilizare: oțel, inox, aluminiu, material turnat

<b>Clasă</b>	<i>SUPRA</i>
Duritate	■■■■■■□□
Agresivitate	■■■■■■□□
Durată de viață	■■■■■■□□

Cod	Denumire	Buc/ bax	Forma	Viteza max. de lucru	Nr. rotații maxim permis
532153	KLINGSPOR Disc tăiere A 630 N Supra 300x2,5x25,4mm (p) oțel cod 353325 <b>CS</b>	10	plat	80 m/s	5.100 1/min
532154	KLINGSPOR Disc tăiere A 630 N Supra 356x2,5x25,4mm (p) oțel cod 353326 <b>CS</b>	10	plat	80 m/s	4.400 1/min
532155	KLINGSPOR Disc tăiere A 630 N Supra 406x3,2x25,4mm (p) oțel cod 353328 <b>CS</b>	10	plat	80 m/s	3.800 1/min



## DISC DE DEBITARE A 930 N SPECIAL

- Agresivitate și durată de viață ridicată
- Solicitare termică redusă
- Formare redusă de bavuri
- Adecvat pentru tăierea materialului solid
- Domenii de utilizare: oțel, inox, aluminiu, material turnat

<b>Clasă</b>	<i>SPECIAL</i>
Duritate	■■■■■■□□
Agresivitate	■■■■■■■■
Durată de viață	■■■■■■■■

Cod	Denumire	Buc/ bax	Forma	Viteza max. de lucru	Nr. rotații maxim permis
532156	KLINGSPOR Disc tăiere A 930 N Special 300x2,5x25,4mm (p) oțel cod 322627 <b>CS</b>	10	plat	80 m/s	5.100 1/min
532157	KLINGSPOR Disc tăiere A 930 N Special 356x3,0x25,4mm (p) oțel cod 322628 <b>CS</b>	10	plat	80 m/s	4.400 1/min

**CS** = VALABIL PE COMANDĂ SPECIALĂ



## DISCURI DE DEBITARE DIAMANTATE

### DISC DE DEBITARE DIAMANTAT DT 300 F EXTRA

- Canturi netede după tăiere la prelucrarea plăcilor ceramice (gresie și faianță)
- Disc de calitate la un preț atractiv
- Domenii de utilizare: gresie, faianță

<b>Clasă</b>	<i>EXTRA</i>
Îmbinare tăiș	sinterizat
Formă tăiș	continuu
Agresivitate	■■■■■■■■
Durată de viață	■■■■■■■■

Cod	Denumire	Buc/ bax	Viteza max. de lucru	Nr. rotații maxim permis
531707	KLINGSPOR Disc tăiere diamantat DT 300F Extra 115x1,6mm cod 325357	1	80 m/s	13300 1/min
531709	KLINGSPOR Disc tăiere diamantat DT 300 F Extra 125x1,6mm cod 325358	1	80 m/s	12200 1/min
531713	KLINGSPOR Disc tăiere diamantat DT 300 F Extra 180x1,6mm cod 325359	1	80 m/s	8500 1/min
531711	KLINGSPOR Disc tăiere diamantat DT 300 F Extra 230x1,9mm cod 325360	1	80 m/s	6600 1/min

GRESIE/FAIANȚĂ/  
CERAMICĂ



### DISC DE DEBITARE DIAMANTAT DT 600 F SUPRA

- Disc profesional pentru plăci ceramice (gresie și faianță) și feldspat
- Tăieturi precise și netede
- Timp de tăiere redus
- Domenii de utilizare: gresie, faianță și teracotă

<b>Clasă</b>	<i>SUPRA</i>
Îmbinare tăiș	sinterizat
Formă tăiș	continuu
Agresivitate	■■■■■■■■
Durată de viață	■■■■■■■■

Cod	Denumire	Buc/ bax	Viteza max. de lucru	Nr. rotații maxim permis
531716	KLINGSPOR Disc tăiere diamantat DT 600 F Supra 115x1,6mm cod 325368	1	80m/s	13.300 1/min
532119	KLINGSPOR Disc tăiere diamantat DT 600 F Supra 125x1,6mm cod 325369	1	80 m/s	12.200 1/min
532122	KLINGSPOR Disc tăiere diamantat DT 600 F Supra 230x1,9mm cod 325372	1	80 m/s	6.600 1/min

GRESIE/FAIANȚĂ/  
CERAMICĂ



### DISC DE DEBITARE DIAMANTAT DT 900 FP SPECIAL

- Disc extrem de subțire pentru plăci ceramice dure în special gresie porțelanată
- Geometria specială permite debitarea cu viteze ridicate și realizarea unor margini de tăiere perfecte
- Consolidat în zona de fixare
- Domenii de utilizare: gresie porțelanată, porțelan, faianță dură, gresie ceramică dură, ceramică

<b>Clasă</b>	<i>SPECIAL</i>
Îmbinare tăiș	sinterizat
Formă tăiș	continuu, cu geometrie specială
Agresivitate	■■■■■■■■
Durată de viață	■■■■■■■■

Cod	Denumire	Buc/ bax	Viteza max. de lucru	Nr. rotații maxim permis
532123	KLINGSPOR Disc tăiere diamantat DT 900 FP Special 115x1,4x22,23mm cod 331039	1	80m/s	13.300 1/min
531879	KLINGSPOR Disc tăiere diamantat DT 900 FP Special 125x1,4x22,23mm cod 331040	1	80 m/s	12.200 1/min

GRESIE/FAIANȚĂ/  
CERAMICĂ





GRESIE/FAIANȚĂ/  
CERAMICĂ



## DISC DE DEBITARE DIAMANTAT DT 900 FT SPECIAL

- Disc profesional subțire, cu grosimea de numai 1,4mm pentru solicitări complexe
- Rezultate extraordinare în exploatare
- Dantură continuă de tip turbo ce asigură realizarea unor margini de tăiere netede
- Consolidat în zona de fixare
- Domenii de utilizare: articole de ceramică, faianță, teracotă, granit

<b>Clasă</b>	<i>SPECIAL</i>
Îmbinare tăiș	sinterizat
Formă tăiș	continuu turbo
Agresivitate	■■■■■■■■
Durată de viață	■■■■■■■□

Cod	Denumire	Buc/ bax	Viteza max. de lucru	Nr. rotații maxim permis
532124	KLINGSPOR Disc tăiere diamantat DT 900 FT 125x1,4x22,23mm cod 325393	1	80m/s	12.200 1/min

UNIVERSAL



## DISC DE DEBITARE DIAMANTAT DT 300 U EXTRA

- Disc diamantat universal pentru materiale de construcții de uz general
- Capacitate de tăiere ridicată
- Raport preț/calitate foarte bun
- Domenii de utilizare: materiale de construcții, beton

<b>Clasă</b>	<i>EXTRA</i>
Îmbinare tăiș	sinterizat
Formă tăiș	segmente standard
Agresivitate	■■■■□□□□
Durată de viață	■■■■□□□□

Cod	Denumire	Buc/ bax	Viteza max. de lucru	Nr. rotații maxim permis
531708	KLINGSPOR Disc tăiere diamantat DT 300 U Extra 115x1,6mm cod 325345	1	80m/s	13300 1/min
531710	KLINGSPOR Disc tăiere diamantat DT 300 U Extra 125x1,6mm cod 325346	1	80m/s	12200 1/min
531712	KLINGSPOR Disc tăiere diamantat DT 300 U Extra 180x2mm cod 325347	1	80m/s	8500 1/min
531706	KLINGSPOR Disc tăiere diamantat DT 300 U Extra 230x2,3mm cod 325348	1	80m/s	6600 1/min

UNIVERSAL



## DISC DE DEBITARE DIAMANTAT DT 300 UT EXTRA

- Capacitate de tăiere ridicată
- Raport preț/calitate foarte bun
- Dantură continuă de tip turbo pentru o tăietură netedă și precisă
- Ideal pentru montatorii de acoperiș
- Domenii de utilizare: materiale de construcții, beton, țiglă

<b>Clasă</b>	<i>EXTRA</i>
Îmbinare tăiș	sinterizat
Formă tăiș	continuu turbo
Agresivitate	■■■■□□□□
Durată de viață	■■■■□□□□

Cod	Denumire	Buc/ bax	Viteza max. de lucru	Nr. rotații maxim permis
531808	KLINGSPOR Disc tăiere diamantat DT 300 UT Extra 115x1,9mm cod 325353	1	80 m/s	13300 1/min
531809	KLINGSPOR Disc tăiere diamantat DT 300 UT Extra 125x1,9mm cod 325354	1	80 m/s	12200 1/min
531810	KLINGSPOR Disc tăiere diamantat DT 300 UT Extra 180x2,2mm cod 325355	CS	80 m/s	8500 1/min
531715	KLINGSPOR Disc tăiere diamantat DT 300UT Extra 230x2,5mm cod 325356	1	80 m/s	6600 1/min

CS = VALABIL PE COMANDĂ SPECIALĂ

## DISC DE DEBITARE DIAMANTAT DT 600 U SUPRA

- Pentru aplicații universale
- Tăiere ușoară, fără efort
- Rezistență ridicată la uzură datorită materiilor prime și diamantelor de înaltă calitate
- Canturi netede după tăiere
- Domenii de utilizare: materiale de construcții, beton, beton învechit/armat, piatră naturală

<b>Clasă</b>	SUPRA
Îmbinare tăiș	sudat cu laser
Formă tăiș	segmente scurte
Agresivitate	■■■■■□□
Durată de viață	■■■■■□□

Cod	Denumire	Buc/bax	Viteza max. de lucru	Nr. rotații maxim permis
531814	KLINGSPOR Disc tăiere diamantat DT 600 U Supra 115x2,4mm cod 322630	CS 1	80 m/s	13.300 1/min
531815	KLINGSPOR Disc tăiere diamantat DT 600 U Supra 125x2,4mm cod 322631	CS 1	80 m/s	12.200 1/min
531802	KLINGSPOR Disc tăiere diamantat DT 600 U Supra 230x2,6mm cod 322634	1	80 m/s	6.600 1/min

UNIVERSAL



## DISC DE DEBITARE DIAMANTAT DT 612 UT SUPRA

- Segmente turbo speciale pentru o viteză de tăiere foarte mare pe aproape toate materialele dure
- O durată de viață lungă, chiar și în cazul betonului armat
- Înălțimea segmentelor 12 mm.
- Domenii de utilizare: materiale de construcții, beton, beton învechit/armat, piatră naturală

<b>Clasă</b>	SUPRA
Îmbinare tăiș	sudat cu laser
Formă tăiș	segmente turbo
Agresivitate	■■■■■□□
Durată de viață	■■■■■□□

Cod	Denumire	Buc/bax	Viteza max. de lucru	Nr. rotații maxim permis
532114	KLINGSPOR Disc tăiere diamantat DT 612 UT Supra 125x2,4mm cod 334045	1	80 m/s	12.200 1/min
531647	KLINGSPOR Disc tăiere diamantat DT 612 UT Supra 230x2,6mm cod 334047	1	80 m/s	6.600 1/min

UNIVERSAL



## DISC DE DEBITARE DIAMANTAT DT 350 B EXTRA

- Disc diamantat cu raport preț/calitate optim pentru tăiat beton și materiale de construcții universale
- Segmente standard, sudate cu laser pentru siguranță în exploatare
- Tăiere ușoară, cu vibrații scăzute și cu durată de viață foarte lungă
- Adecvat pentru tăiere uscată și umedă cu mașini de debitat cu motor termic și pentru mașini de tăiat rosturi
- Poate fi utilizat pentru: construcții de clădiri, amenajări și reabilitări de drumuri, lucrări edilitare
- Domenii de utilizare: beton, beton învechit/armat

<b>Clasă</b>	EXTRA
Îmbinare tăiș	sudat cu laser
Formă tăiș	segmente standard
Agresivitate	■■■■■□□
Durată de viață	■■■■■□□

Cod	Denumire	Buc/bax	Viteza max. de lucru	Nr. rotații maxim permis
531877	KLINGSPOR Disc tăiere diamantat DT 350 B Extra 125x2,4mm cod 339828	1	80 m/s	12.200 1/min
532128	KLINGSPOR Disc tăiere diamantat DT 350 B Extra 150x2,4mm cod 345382	1	80 m/s	10.200 1/min
531890	KLINGSPOR Disc tăiere diamantat DT 350 B Extra 230x2,6mm cod 339829	1	80 m/s	6.600 1/min

BETON





BETON



## DISC DE DEBITARE DIAMANTAT DT 900 B SPECIAL

- Diamante acoperite cu titan pentru o tăiere de precizie
- Viteză de tăiere mare chiar și la beton armat
- Rezistență foarte bună la uzură
- Conceput pentru prelucrarea profesională a betonului
- Domenii de utilizare: beton învechit/armat, beton, piatră naturală, materiale de construcții

<b>Clasă</b>	<i>SPECIAL</i>
Îmbinare tăiș	sudat cu laser
Formă tăiș	segmente standard
Agresivitate	■■■■■■■■
Durată de viață	■■■■■■■■

Cod	Denumire	Buc/ bax	Viteza max. de lucru	Nr. rotații maxim permis
532126	KLINGSPOR Disc tăiere diamantat DT 900 B Special 125x2,4mm cod 325208	1	80 m/s	12.200 1/min
532125	KLINGSPOR Disc tăiere diamantat DT 900 B Special 230x2,6mm cod 325034	CS 1	80 m/s	6.600 1/min



## DISCURI DE DEBITARE DIAMANTATE PENTRU MAȘINI DE TĂIAT CU MOTOR TERMIC PE BENZINĂ ȘI MAȘINI STAȚIONARE

ASFALT



## DISC DE DEBITARE DIAMANTAT DT 350 A EXTRA

- Discul de tăiere diamantat cu raport preț/calitate excelent pentru reparații generale
- Dezvoltat special pentru aplicații pe asfalt
- Segment de protecție oblic pentru a evita șlefuirea acestuia și protecția optimă a lamei
- Domenii de utilizare: asfalt, piatră naturală

<b>Clasă</b>	<i>EXTRA</i>
Îmbinare tăiș	sudat cu laser
Formă tăiș	segmente depărtate
Agresivitate	■■■■□□□□
Durată de viață	■■■■□□□□

Cod	Denumire	Buc/ bax	Viteza max. de lucru	Nr. rotații maxim permis
532127	KLINGSPOR Disc tăiere diamantat DT 350 A Extra 350x3,2x25,4mm cod 337730	1	100 m/s	5.500 1/min
531878	KLINGSPOR Disc tăiere diamantat DT 350 A Extra 400x3,4x25,4mm cod 337733	CS 1	100 m/s	4.800 1/min

ASFALT



## DISC DE DEBITARE DIAMANTAT DT 602 A SUPRA

- Capacitate de tăiere foarte bună
- Prevăzut cu segmente speciale pentru protecția miezului metalic
- Raport optim preț / calitate
- Special conceput pentru aplicații de tăiere a asfaltului
- Se poate utiliza și pe mașina electrică de tăiat rosturi
- Domenii de utilizare: asfalt, piatră naturală

<b>Clasă</b>	<i>SUPRA</i>
Îmbinare tăiș	sudat cu laser
Formă tăiș	segmente depărtate
Agresivitate	■■■■■□□□
Durată de viață	■■■■■□□□

Cod	Denumire	Buc/ bax	Viteza max. de lucru	Nr. rotații maxim permis
531863	KLINGSPOR Disc tăiere diamantat DT 602 A Supra 350x3,2x25,4mm cod 325092	CS 1	100 m/s	5.500 1/min
532158	KLINGSPOR Disc tăiere diamantat DT 602 A Supra 400x3,4x25,4mm cod 325124	CS 1	100 m/s	4.800 1/min

CS = VALABIL PE COMANDĂ SPECIALĂ

## DISC DE DEBITARE DIAMANTAT DT 902 A SPECIAL

- Viteză de tăiere foarte mare
- Durabilitate bună
- Segmente cu înălțimea de 12 mm, speciale pentru protecția discului suport din metal
- Domenii de utilizare: asfalt, piatră naturală, beton proaspăt, șapă

<b>Clasă</b>	<i>SPECIAL</i>
Îmbinare tăiș	sudat cu laser
Formă tăiș	segmente depărtate
Agresivitate	■■■■■■■
Durată de viață	■■■■■■□

ASFALT



Cod	Denumire	Buc/bax	Viteza max. de lucru	Nr. rotații maxim permis
531804	KLINGSPOR Disc tăiere diamantat DT 902A Special 350x3,2x25,4mm cod 325094	CS 1	100m/s	5500 1/min
531813	KLINGSPOR Disc tăiere diamantat DT 902A Special 400x3,4x25,4mm cod 325126	CS 1	100m/s	4800 1/min

## DISC DE DEBITARE DIAMANTAT DT 350 AB EXTRA

- Produs combinat pentru toate lucrările de reparație la asfalt și beton datorită segmentelor bloc sudate cu laser, segmentelor turbo și segmentelor de protecție oblice
- Poate fi utilizat pe mașinile de tăiere cu acționare pe benzină și la aparatele de tăiat rosturi de până la 10 kW
- Domenii de utilizare: asfalt, beton

<b>Clasă</b>	<i>EXTRA</i>
Îmbinare tăiș	sudat cu laser
Formă tăiș	segmente depărtate
Agresivitate	■■■■□□□
Durată de viață	■■■■□□□

ASFALT

BETON



Cod	Denumire	Buc/bax	Viteza max. de lucru	Nr. rotații maxim permis
532130	KLINGSPOR Disc tăiere diamantat DT 350 AB 350x3,2x25,4mm cod 340240	1	100 m/s	5.500 1/min
532160	KLINGSPOR Disc tăiere diamantat DT 350 AB 400x3,6x25,4mm cod 349235	CS 1	100 m/s	4.800 1/min

## DISC DE DEBITARE DIAMANTAT DT 350 B EXTRA

- Segmente standard, sudate cu laser pentru siguranță în exploatare
- Tăiere ușoară, cu vibrații scăzute și cu durată de viață foarte lungă
- Este adecvat pentru tăiere uscată și umedă cu mașini de debitat cu motor termic și pentru mașini de tăiat rosturi
- Poate fi utilizat pentru: construcții de clădiri, amenajări și reabilitări de drumuri, lucrări edilitare
- Domenii de utilizare: beton, beton armat uzat

<b>Clasă</b>	<i>EXTRA</i>
Îmbinare tăiș	sudat cu laser
Formă tăiș	segmente standard
Agresivitate	■■■■□□□
Durată de viață	■■■■□□□

BETON



Cod	Denumire	Buc/bax	Viteza max. de lucru	Nr. rotații maxim permis
532082	KLINGSPOR Disc tăiere diamantat DT 350 B Extra 350x3,0x25,4mm cod 339830	CS 1	100 m/s	5.500 1/min
532129	KLINGSPOR Disc tăiere diamantat DT 350 B Extra 400x3,6x25,4mm cod 351133	CS 1	100 m/s	4.800 1/min

## DISC DE DEBITARE DIAMANTAT DT 602 B SUPRA

- Capacitate de tăiere foarte bună
- Viteză de tăiere ridicată
- Recomandat în special pentru beton armat
- Se poate utiliza și pe mașina electrică de tăiat rosturi
- Domenii de utilizare: beton învechit, beton învechit/armat

<b>Clasă</b>	<i>SUPRA</i>
Îmbinare tăiș	sudat cu laser
Formă tăiș	segmente depărtate
Agresivitate	■■■■□□□
Durată de viață	■■■■□□□

BETON



Cod	Denumire	Buc/bax	Viteza max. de lucru	Nr. rotații maxim permis
531860	KLINGSPOR Disc tăiere diamantat DT 602 B Supra 400x3,4X25,4mm cod 325120	CS 1	100 m/s	4.800 1/min
531864	KLINGSPOR Disc tăiere diamantat DT 602 B Supra 450x3,7X25,4mm cod 325136	CS 1	100 m/s	4.300 1/min

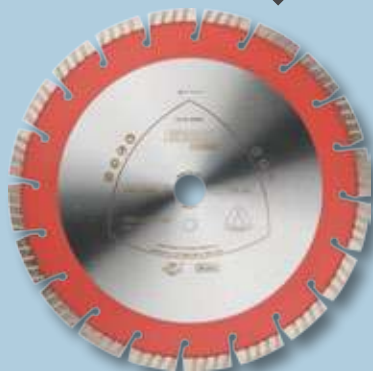

**BETON**

## DISC DE DEBITARE DIAMANTAT DT 900 B SPECIAL

- Diamante acoperite cu titan pentru o tăiere de precizie
- Viteză de tăiere foarte ridicată datorită segmentelor turbo
- Proiectat special pentru tăierea facilă a betonului
- Diamantele acoperite cu titan oferă produsului proprietăți aşchietoare deosebite și o durabilitate sporită
- Domenii de utilizare: beton învechit/armat, beton, materiale de construcții, piatră naturală

<b>Clasă</b>	<i>SPECIAL</i>
Îmbinare tăiș	sudat cu laser
Formă tăiș	segmente turbo
Agresivitate	■■■■■■■■
Durată de viață	■■■■■■■■

Cod	Denumire	Buc/bax	Viteza max. de lucru	Nr. rotații maxim permis
<b>531807</b>	KLINGSPOR Disc tăiere diamantat DT 900 B Special 300x2,8x25,4mm cod 325079	<b>CS</b> 1	100 m/s	6.400 1/min
<b>531801</b>	KLINGSPOR Disc tăiere diamantat DT 900 B Special 350x3,0x25,4mm cod 325081	<b>CS</b> 1	100 m/s	5.500 1/min
<b>531803</b>	KLINGSPOR Disc tăiere diamantat DT 900 B Special 400x3,2x25,4mm cod325114	<b>CS</b> 1	100 m/s	4.800 1/min

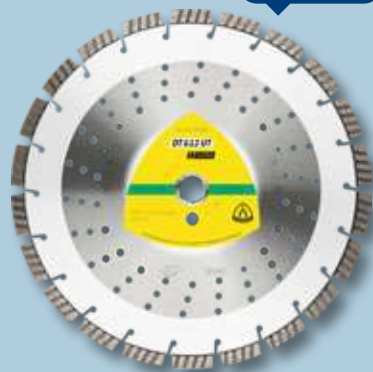
**UNIVERSAL**

## DISC DE DEBITARE DIAMANTAT DT 612 UT SUPRA

- Segmente turbo speciale pentru o viteză de tăiere foarte mare la aproape toate materiale dure
- O durată de viață lungă, chiar și în cazul betonului armat
- Înălțimea segmentelor 12 mm
- Domenii de utilizare: materiale de construcții, beton, beton învechit/armat

<b>Clasă</b>	<i>SUPRA</i>
Îmbinare tăiș	sudat cu laser
Formă tăiș	segmente turbo
Agresivitate	■■■■■■□
Durată de viață	■■■■■■□

Cod	Denumire	Buc/bax	Viteza max. de lucru	Nr. rotații maxim permis
<b>532118</b>	KLINGSPOR Disc tăiere diamantat DT 612 UT 350X3,0x25,4mm cod 340227	<b>CS</b> 1	100 m/s	5.500 1/min
<b>532161</b>	KLINGSPOR Disc tăiere diamantat DT 612 UT 400X3,6x25,4mm cod 347493	<b>CS</b> 1	100 m/s	4.800 1/min

**BETON**

## DISC DE POLIZARE DIAMANTAT DS 300 B EXTRA

- Disc diamantat tip oală cu segmente dispuse pe două rânduri cu capacitate mare de șlefuire
- Agresivitate ridicată chiar și la presiune ușoară
- Domenii de utilizare: beton, șapă, materiale de construcții

<b>Clasă</b>	<i>EXTRA</i>
Îmbinare tăiș	brazat
Formă tăiș	segmente standard
Agresivitate	■■■■□□□
Durată de viață	■■■■□□□

Cod	Denumire	Buc/bax	Viteza max. de lucru	Nr. rotații maxim permis
<b>531874</b>	KLINGSPOR Disc șlefuire diamantat DS 300 B EXTRA 125x7x22,23mm cod 325362	1	80 m/s	12.200 1/min

## ABRAZIVE SPECIALE

### CAROTĂ DIAMANTATĂ DK 600 F SUPRA

- Carotă pentru perforare uscată utilizabilă pe toate tipurile de polizoare unghiulare
- Recomandată pentru gresie/faianță, zidărie și materiale din ceramică
- Se poate centra cu mâna liberă
- Perforare precisă și cu margini netede
- Nu este necesară răcirea cu apă
- Alte diametre disponibile la cerere (6 – 112 mm.)
- Domenii de utilizare: articole de ceramică, gresie, faianță

Cod	Denumire	Buc/ bax	Nr. rotații maxim permis
532170	Carotă diamantată DK 600 F SUPRA - 22mm. - cod 330676	CS 1	13.300 1/min
532171	Carotă diamantată DK 600 F SUPRA - 35mm. - cod 330679	CS 1	13.300 1/min
532172	Carotă diamantată DK 600 F SUPRA - 40mm. - cod 330680	CS 1	13.300 1/min
532173	Carotă diamantată DK 600 F SUPRA - 68mm. - cod 330683	CS 1	13.300 1/min

GRESIE/FAIANȚĂ/  
CERAMICĂ



**Clasă** SUPRA

Îmbinare tăiș brazat sub vid

Formă tăiș continuu

### PERFORATOR DE DOZE DD 600 U SUPRA

- Recomandat pentru prelucrarea materialelor cu duritate relativ medie precum cărămidă, clincher și șamotă
- Adaptorul hexagonal cu burghiul de centrare sunt disponibile separat (vezi ADS 200)
- Domenii de utilizare: zidărie, materiale de construcții, piatră naturală

Cod	Denumire	Buc/ bax
532177	Perforator de doze DD 600 U SUPRA - 68mm. - cod 325390	CS 1
532178	Perforator de doze DD 600 U SUPRA - 82mm. - cod 325390	CS 1

UNIVERSAL



**Clasă** SUPRA

Îmbinare tăiș sudat cu laser

Formă tăiș segmentată

Agresivitate ■■■■■□□□

Durată de viață ■■■■■■□



### ADAPTOR ADS 200 PENTRU PERFORATOR DE DOZE

- Adaptor SDS / hexagonal cu burghiu de centrare de 8mm, pentru articolul DD 600 U



Cod	Denumire	Buc/ bax
532179	Adaptor ADS 200 - 115mm. hexagonal pentru perforator de doze DD 600 U	CS 1
532180	Adaptor ADS 200 - 115mm. prindere SDS pentru perforator de doze DD 600 U	CS 1



# Protek

echipamente de protecție

## ECHIPAMENTE DE PROTECȚIE







  
**Swordflex**

Discuri de debitare

Discuri de polizare

Discuri lamelare frontale

Discuri de debitare diamantate

Role abrazive

Sită abrazivă

**TEMAD** 

**SWORDFLEX**



## DISCURI DE DEBITARE



### SWORDFLEX A46TMD SUPER

- Disc de debitat subțire, performant, folosit în special pentru secțiunile transversale mici.
- Pentru prelucrarea oțelului și inoxidului.
- Duritate: dur.
- Formă: plat.
- Calitate: Special.

Cod	Denumire	Buc/ bax	Viteza de lucru	Nr. rotații maxim permis
550500	SWORDFLEX Disc taiere A46TMD SUPER 115x1,6mm cod 837810	25	80 m/s	13.300 1/min
550501	SWORDFLEX Disc taiere A46TMD SUPER 125x1,6mm cod 837812	25	80 m/s	12.250 1/min
550502	SWORDFLEX Disc taiere A46TMD SUPER 180x1,6mm cod 837813	25	80 m/s	8.500 1/min
550503	SWORDFLEX Disc taiere A46TMD SUPER 230x1,9mm cod 837814	25	80 m/s	6.650 1/min



### SWORDFLEX A60TMD SUPER

- Disc standard subțire pentru prelucrarea profilelor subțiri și a țevilor. Pentru oțel și inox.
- Duritate: dur.
- Formă: plat.

Cod	Denumire	Buc/ bax	Viteza de lucru	Nr. rotații maxim permis
550504	SWORDFLEX Disc taiere A60TMD SUPER 115x1mm cod 837809	25	80 m/s	13.300 1/min
550505	SWORDFLEX Disc taiere A60TMD SUPER 125x1mm cod 837811	25	80 m/s	12.250 1/min

## DISCURI DE POLIZARE

### SWORDFLEX A24TMD SUPER

- Disc standard cu mare capacitate de polizare pentru oțel și metal.
- Duritate: medie.
- Formă: curbat.

Cod	Denumire	Buc/ bax	Viteza de lucru	Nr. rotații maxim permis
550506	SWORDFLEX Disc slefuire A24TMD SUPER 115x6mm cod 840584	10	80 m/s	13.300 1/min
550507	SWORDFLEX Disc slefuire A24TMD SUPER 125x6mm cod 840585	10	80 m/s	12.250 1/min
550509	SWORDFLEX Disc slefuire A24TMD SUPER 230x6mm cod 840587	10	80 m/s	6.650 1/min



## DISCURI LAMELARE FRONTALE



### SWORDFLEX TMD R82B

- Produs special pentru prelucrarea suprafețelor din oțel și inox.
- Tip granulă: zirconiu corund.
- Taler: fibră de sticlă.



Cod	Denumire	Buc/bax
550520	SWORDFLEX Disc lamelar TMD R82B 115x22mm P40	10
550521	SWORDFLEX Disc lamelar TMD R82B 115x22mm P60	10
550522	SWORDFLEX Disc lamelar TMD R82B 115x22mm P80	10
550523	SWORDFLEX Disc lamelar TMD R82B 115x22mm P120	10
550510	SWORDFLEX Disc lamelar TMD R82B 125x22mm P40	10
550511	SWORDFLEX Disc lamelar TMD R82B 125x22mm P60	10
550512	SWORDFLEX Disc lamelar TMD R82B 125x22mm P80	10
550513	SWORDFLEX Disc lamelar TMD R82B 125x22mm P120	10



## DISCURI DE DEBITARE DIAMANTATE

### DISC DIAMANTAT SWORDFLEX UNIVERSAL

- Disc diamantat universal recomandat pentru prelucrarea diverselor materiale de construcții: beton, cărămidă, dale din beton pentru pavaj, borduri, țigle, diferite materiale de construcții.
- Formă: sudat cu laser.
- Margine: segmentată.

Cod	Denumire	Buc/bax
550530	SWORDFLEX Disc taiere diamantat universal 115x22,23mm	1
550531	SWORDFLEX Disc taiere diamantat universal 125x22,23mm	1
550532	SWORDFLEX Disc taiere diamantat universal 180x22,23mm	1
550533	SWORDFLEX Disc taiere diamantat universal 230x22,23mm	1



### DISC DIAMANTAT SWORDFLEX CERAMIC

- Disc diamantat profesional utilizat pentru tăierea de plăci de faianță, țigle ceramice, smalt, teracotă, plăci de piatră naturală, clincher.
- Formă: sudat cu laser.
- Margine: continuă.

Cod	Denumire	Buc/bax
550534	SWORDFLEX Disc taiere diamantat ceramic 115x22,23mm	1
550535	SWORDFLEX Disc taiere diamantat ceramic 125x22,23mm	1
550536	SWORDFLEX Disc taiere diamantat ceramic 180x22,23mm	1
550537	SWORDFLEX Disc taiere diamantat ceramic 230x22,23mm	1



## ROLE ABRAZIVE

### ROLE SWORDFLEX

- Rolă abrazivă pe suport textil pentru șlefuirea suprafețelor în industria de prelucrare a metalelor și în construcții.
- Tip granulă: corund.
- Culoare: maro - roșiatic.
- Granulații: 40, 60, 80, 100, 120, 150, 180.



Cod	Denumire	Buc/bax
550557	SWORDFLEX Rolă abrazivă KA166 maro 100mmx50m P40	4
550558	SWORDFLEX Rolă abrazivă KA166 maro 100mmx50m P60	4
550559	SWORDFLEX Rolă abrazivă KA166 maro 100mmx50m P80	4
550560	SWORDFLEX Rolă abrazivă KA166 maro 100mmx50m P100	4
550561	SWORDFLEX Rolă abrazivă KA166 maro 100mmx50m P120	4
550562	SWORDFLEX Rolă abrazivă KA166 maro 100mmx50m P150	4
550563	SWORDFLEX Rolă abrazivă KA166 maro 100mmx50m P180	4

## SITĂ ABRAZIVĂ

### SITĂ ABRAZIVĂ

- Sită abrazivă pentru șlefuirea suprafețelor acoperite cu vopsea, glet și grund din domeniul construcțiilor și amenajărilor interioare.
- Randament ridicat.
- Nu se încarcă cu material.
- Poate fi folosită pe ambele fețe.



Cod	Denumire	Buc/bax
550350	Sită abrazivă P60 cod 69957387374	10
550351	Sită abrazivă P80 cod 69957387375	10
550352	Sită abrazivă P100 cod 69957387376	10
550353	Sită abrazivă P120 cod 69957387377	10
550354	Sită abrazivă P150 cod 69957387378	10
550355	Sită abrazivă P180 cod 69957387379	10



**SELF-ORDER**  
The Application



INSTALEAZĂ APLICAȚIA ȘI  
**COMANDĂ RAPID**  
PRODUSE DIN PORTOFOLIUL





# MELLERUD®

## Inițiativă pentru un trai sănătos

✓ curățare    ✓ protecție    ✓ întreținere



- Soluție pentru curățarea resturilor de adezivi
- Soluție pentru curățarea și îngrijirea suprafețelor lamine și din plută



- Soluție pentru curățarea și îngrijirea marmurei
- Soluție pentru curățarea căzilor de baie cu hidromasaj
- Granule pentru desfundarea țevilor de scurgere



Made in Germany



# Fii la curent cu ultimele noutăți Temad!

**BISON**  
Specialist în adezivi.

**GRIZZLY MONTAGE**  
**NOU**

**ADEZIV PERICULOS DE PUTERNIC & RAPID**

**TEMAD Romania**  
@TEMAD.Romania - Building Materials

Send Message

Home Groups Reviews Videos More

Liked

**About** See All

TEMAD - Companie de distribuție

5.628 people like this including 5 of your friends

6.722 people follow this

<http://www.temad.ro/>

0268 506 108

Send Message

office@temad.ro

Open flow  
9:30 AM - 5:00 PM

Building Materials - Product/Service

Privacy Policy

<https://www.youtube.com/watch?v=TEMAD>

**Photos** See All

**Videos** See All

**Create Post**

Photo/Video Check in Tag Friends

**TEMAD Romania**  
March 8 at 7:00 AM

Femeia, căreia umanitatea îi datorează continuitatea și perpetuarea vieții, a fost și va fi elogiată în cărți și opere artistice. De când e lumea, Femeia a ținut mereu aprins focul în căminul familiei, a păstrat cu sfințenie datinile străbune, a sădit speranță și noblete în inimile celor apropiați.  
Astăzi, noi bărbații, vă mulțumim!

11 2 Shares

Like Comment Share

Write a comment...

**TEMAD Romania**  
March 7 at 9:30 AM



facebook.com/pages/TEMAD

conectează-te acum:





A series of horizontal dotted lines for writing notes, starting from the top right of the notepad illustration and extending across the page.